



**MAVİ SU YAPI TESİSAT  
MALZ.SAN. VE TİC.LTD.ŞTİ.**

**ÜRÜN KATALOĞU  
PRODUCT CATALOGUE**

[www.mavisu.com.tr](http://www.mavisu.com.tr)

# ÇÖZÜM ORTAKLARIMIZ



## HAKKIMIZDA

### **Mavi Su Yapı Tesisat Malzemeleri San. ve Tic. Ltd. Şti.**

2008 yılında İstanbul'un Esenyurt bölgesinde kurulan firmamız, geniş ürün yelpazesi ile peyzaj ve tarımsal sulama malzemeleri, altyapı ve üst yapı tesisat malzemeleri, borular ve ek parçaları, yangın malzemeleri, mekanik tesisat malzemeleri, bahçe el aletleri ve ekipmanları, havuz mekanik tesisat malzemeleri, kimyasalları, aydınlatma ürünleri, havuz pompa ve filtreleri, mekanik tesisat pompa ve hidroforları ve fittingslerinin satışını gerçekleştirmektedir.

Amacımız; satışını yaptığımız bütün ürünlerde tecrübemizi müşterilerimize sunarak ihtiyaçlarını en iyi şekilde karşılamak, sektörde kaliteli ve güvenilir çözümler sunmak, çevreye duyarlı ve sürdürülebilir çözümlerle sektörde öncü olmaktır.

# İÇİNDEKİLER

HUNTER PEYZAJ SULAMA ÜRÜNLERİ	1-10	
RAINBIRD PEYZAJ SULAMA ÜRÜNLERİ	10-16	
POELSAN BORU EK PARÇA VE SULAMA ÜRÜNLERİ	16-51	
NETAFİM TARIMSAL SULAMA VE PEYZAJ SULAMA ÜRÜNLERİ	52-61	
SOLEM SULAMA KONTROL CİHAZLARI	62-66	
NTG ELEKTROFÜZYON VE HDPE (SPİGOT) BORU EK PARÇALARI	67-73	
PE 100 VE YPE BORULAR	74	
PE 80 VE U-PVC BORULAR	75	
KORUGE BORULAR VE EK PARÇALARI	76 -77	
DRENAJ BORULAR VE EK PARÇALARI	78	
GF ÜSTYAPI ÜRÜNLERİ (PPRC-PVC)	79-92	
DEMİR BORU VE İZOLASYON MALZEMELERİ	93	
DEMİR GALVANİZ - SİYAH EK PARÇALAR	94-96	
KLEPSAN VANA	97-104	
SARF MALZEMELER	105	
SARI EK PARÇALAR	106-109	
FLEKS HORTUMLAR	110	
FLANŞLAR	111 - 113	
PATENT MALZEMELER	114-117	
DÖKÜM KÜRESEL, KELEBEK VE SÜRGÜLÜ VANA ÇEŞİTLERİ PİSLİK TUTUCU, ÇEKVALF VE DİĞER MALZEMELER	118-123	
YANGIN HİDRANTLARI	124	
KOMPANSATÖRLER	125-127	
YANGIN SPRİNKLERİ	128-130	
YANGIN TESİSAT MALZEMELERİ	131-133	
BALANS VANALARI	134	
SOLENOİD VANALAR	135	
KONDESTOPLAR	136	
CONTALAR	137-139	
PASLANMAZ VANA VE FITTINGS	140-142	
YANGIN DOLAPLARI VE MALZEMELERİ	143-145	
ALÜMİNYUM VE PASLANMAZ KAMLOKLAR	146-148	
KABLO BAĞI VE KELEPÇELER	149-151	

BORU KELEPÇELERİ VE SARF MALZEMELERİ	152- 153	
GALVANİZ HORTUM PARÇALARI	154	
MANOMETRE TERMOMETRE VE HİDROMETRELER	155-160	
EMNİYET VENTİLLERİ	161	
NOZBART HAVUZ POMPA	162-169	
HAVUZ KENAR VE İÇİ EKİPMANLARI	170-172	
HAVUZ KİMYASALLARI	173-175	
HİDROFOR, SANTİRFÜJ POMPA, DALGIÇ POMPA VE SARF MALZEMELERİ	176	
ÇİM SINIRLAYICILAR	177	
KANAL IZGARALARI	178	
KOMPOZİT ÜRÜNLER	179	
BAHÇE EL ALETLERİ VE SULAMA ÜRÜNLERİ	180-186	
METSAN TARIMSAL VE PEYZAJ YAĞMURLAMA BAŞLIKLARI	187	
ROTHENBERGER	188	
ÇİM TOHURLARI GÜBRELERİ	189	
HORTUM GRUPLARI	190-191	

### PGP-04



PGP Ultra, 30 yılı aşkın araştırma, müşteri geri bildirim ve laboratuvar testlerinde geliştirilen güçlü özelliklerle rotor teknolojisinde çitayı yükseltiyor.

- Toplam yükseklik: 19 cm
- Pop-up yüksekliği: 10 cm
- Çıkış çapı: 4,5 cm • Giriş çapı: 3/4"
- Atış mesafesi: 4,9 - 14,0 m
- Debi: 0,07 ila 3,23 m<sup>3</sup>/sa;
- Önerilen basınç aralığı: 1,7 ila 4,5 bar
- Çalışma basıncı aralığı: 1,4 - 7,0 bar;
- Otomatik ark dönüşü: Taretin nereye çevrildiğine bakılmaksızın orijinal açısına geri döndürür.

### PGP-ADJ



Hunter'in orijinal rotoru olarak PGP, yıllarca profesyonellerin tercihi olarak kalmasını sağlayan eşsiz güvenilirlik, dayanıklılık, çok yönlülük ve değer sunar.

- Toplam Yükseklik: 19 cm
- Pop-up yüksekliği: 10 cm
- Çıkış çapı: 4,5 cm
- Giriş çapı: 3/4"
- Atış mesafesi: 6,4 - 15,8 m
- Debi: 0,10 ila 3,22 m<sup>3</sup>/sa;
- Önerilen basınç aralığı: 1,7 ila 4,5 bar
- Çalışma basıncı aralığı: 1,4 - 7,0 bar

### SRM-04



SRM, sprey başlıklarına alternatif olarak, verimli ve uygun ekonomik bir kısa atış mesafe rotorudur.

- Toplam Yükseklik: 18 cm
- Pop-up yüksekliği: 10 cm
- Çıkış çapı: 3 cm
- Giriş çapı: 1/2"
- Atış mesafesi: 4,0 - 10,7 m
- Debi: 0,08 ila 1,0 m<sup>3</sup>/saat;
- Önerilen basınç aralığı: 1,7 ila 3,8 bar
- Çalışma basıncı aralığı: 1,4 - 7,0 bar

### PGJ-04



Son derece dayanıklı PGJ, su tasarruflu nozullar ve kolay açılı ayarı ile, sprey büyüklüğünde bir pakette büyük bir rotorun tüm avantajlarını kompakt olarak sunar.

- Toplam Yükseklik: 18 cm
- Pop-up yüksekliği: 10 cm
- Çıkış çapı: 3 cm
- Giriş çapı: 1/2"
- Atış mesafesi: 4,0 - 10,7 m
- Debi: 0,08 ila 1,0 m<sup>3</sup>/saat;
- Önerilen basınç aralığı: 1,7 ila 3,8 bar
- Çalışma basıncı aralığı: 1,4 - 7,0 bar

### I-25-04 & I-25-04-SS



Güvenilir, dayanıklı ve çok yönlü I-25 Rotor, geniş çim alanları uygulamaları için mükemmel bir seçim olmasını sağlayan geniş bir nozul seçimi sunar.

- Toplam Yükseklik: 20 cm
- Pop-up yüksekliği: 10 cm
- Çıkış çapı: 5 cm
- Giriş çapı: 1"
- Atış mesafesi: 11,9 - 21,6 m
- Debi: 0,82 ila 7,4 m<sup>3</sup>/saat;
- Önerilen basınç aralığı: 2,5 ila 7,0 bar
- Çalışma basıncı aralığı: 2,5 ila 7,0 bar
- Plastik ve paslanmaz yükselticidir.

### I-40-04-SS



I-40 rotoru büyük çim saha projeleri için onu en iyi seçenek haline getiren bir dizi gelişmiş özellikler listesine sahiptir.

- Toplam Yükseklik: 20 cm
- Pop-up yüksekliği: 10 cm
- Çıkış çapı: 5 cm
- Giriş çapı: 1"
- Atış mesafesi: 13,1 - 23,2 m
- Debi: 1,63 ila 6,84 m<sup>3</sup>/saat;
- Önerilen basınç aralığı: 2,5 ila 7,0 bar
- Çalışma basıncı aralığı: 2,5 ila 7,0 bar

### I-90



Sağlam I-90 rotor, büyük parklardaki, açık alanlardaki ve spor alanlarındaki uzun mesafeli doğal çim uygulamaları için üretilmiştir.

- Toplam Yükseklik: 28 cm
- Pop-up yüksekliği: 8 cm
- Çıkış çapı: 9 cm
- Giriş çapı: 1 1/2"
- Atış mesafesi: ADV : 20,1 - 29,6 m 36V: 22,3 - 31,4 m
- Debi: ADV: 6,7 - 19,04 m<sup>3</sup>/sa; 36V: 6,93 - 18,92 m<sup>3</sup>/sa;
- Önerilen basınç aralığı: 5,5 ila 8,3 bar
- Çalışma basıncı aralığı: 5,5 ila 8,3 bar

### ST-1700V



Sentetik çim rotoru, 5°, 40° ila 360° arasında ayarlanabilir, 5 cm BSP girişi, paslanmaz çelik yükseltici, başlı valf tasarımı, Toplam Üst Hizmet Teknolojisi

- Toplam Yükseklik: 68 cm
- Pop-up yüksekliği: 13 cm
- Çıkış çapı: 33X39 cm
- Giriş çapı: 2"
- Atış mesafesi: 32 m ila 48 m
- Debi: 21,0 ila 58,8 m<sup>3</sup>/sa;
- Önerilen basınç aralığı: 4 ila 8 bar
- Çalışma basıncı aralığı: 4 ila 8 bar

### ST-90-B



ST-90-B sentetik çim rotoru, küçük ve orta ölçekli sahalar için mükemmel çözüm olan, oyun yüzeyine bitişik doğal çimlere kurulum için tasarlanmıştır.

- Toplam Yükseklik: 29 cm
- Pop-up yüksekliği: 8 cm
- Çıkış çapı: 14 cm
- Giriş çapı: 1 1/2"
- Atış mesafesi: 31,4 - 36,6 m
- Debi: 16,9 ila 20,9 m<sup>3</sup>/sa
- Önerilen basınç aralığı: 6,9 - 8,3 bar
- Çalışma basıncı aralığı: 6,9 - 8,3 bar

## MP1000



2,5 m ila 4,5 m yarıçap

**MODEL MP1000-90 RENK BORDO**

- 90° ila 210° ayarlanabilir
- MP1000-210 Renk Açık Mavi**
- 210° ila 270° ayarlanabilir
- MP-1000-360 Renk Zeytin Yeşili**
- 360° Sabit Açılı
- Tüm modeller için önerilen basınç aralığı: 2,8 bar
- Tüm modellerde %25' e kadar atış mesafesi azaltma
- Piyasadaki en düşük yağmurlama oranı ve çoklu akış teknolojisi ile Standard MP Rotator Nozul, geleneksel spray nozullarına göre %30'a varan su tasarrufu sağlayan en güvenilir yüksek verimli nozul çözümüdür.

## MP2000



4 m ila 6,4 m yarıçap

**MODEL MP2000-90 RENK Siyah**

- 90° ila 210° ayarlanabilir
- MP2000-210 Renk : Yeşil**
- 210° ila 270° ayarlanabilir
- MP-2000-360 Renk Kırmızı**
- 360° Sabit Açılı
- Tüm modeller için önerilen basınç aralığı: 2,8 bar
- Tüm modellerde %25' e kadar atış mesafesi azaltma
- Piyasadaki en düşük yağmurlama oranı ve çoklu akış teknolojisi ile Standard MP Rotator Nozul, geleneksel spray nozullarına göre %30'a varan su tasarrufu sağlayan en güvenilir yüksek verimli nozul çözümüdür.

## MP3000



6,7m ila 9,1 m yarıçap

**MODEL MP3000-90 RENK Mavi**

- 90° ila 210° ayarlanabilir
- MP2000-210 Renk : Sarı**
- 210° ila 270° ayarlanabilir
- MP-2000-360 Renk Gri**
- 360° Sabit Açılı
- Tüm modeller için önerilen basınç aralığı: 2,8 bar
- Tüm modellerde %25' e kadar atış mesafesi azaltma
- Piyasadaki en düşük yağmurlama oranı ve çoklu akış teknolojisi ile Standard MP Rotator Nozul, geleneksel spray nozullarına göre %30'a varan su tasarrufu sağlayan en güvenilir yüksek verimli nozul çözümüdür.

## MP NOZUL DİĞER ÇEŞİTLERİ



**MP3500-90; Atış :Mesafesi; 9,4 - 10,7 m Açık Kahverengi**

- 90° ila 210° ayarlanabilir
- MPLCS515; 1,5 x 4,6 m Sol Köşe Renk; Fildişi**
- MPRCS515 1,5 x 4,6 m Sağ Köşe Renk; Bakır**
- MPSS530 1,5 - 9,1 m Yan Şerit Renk; kahve rengi MPCORNER 2,5 - 4,5 m Renk; Turkuaz**
- 90° ila 210° ayarlanabilir
- Tüm modeller için önerilen basınç aralığı: 2,8 bar
- Tüm modellerde %25' e kadar atış mesafesi azaltma
- Piyasadaki en düşük yağmurlama oranı ve çoklu akış teknolojisi ile Standard MP Rotator Nozul, geleneksel spray nozullarına göre %30'a varan su tasarrufu sağlayan en güvenilir yüksek verimli nozul çözümüdür.

## MP800 NOZULLAR



**MP800SR-90 1,8 - 3,5 mt yarıçap Renk; Turuncu**

- 90° ila 210° ayarlanabilir
- MP800SR-360 1,8 - 3,5 mt yarıçap Renk; Limon Yeşili**
- 360° Sabit Açılı
- MP815-90 2,5 - 4,9 mt yarı çap Renk; Bordo ve Gri**
- 90° ila 210° ayarlanabilir
- MP815-210 2,5 - 4,9 mt yarı çap Renk Açık Mavi ve Gri**
- 210° ila 270° ayarlanabilir
- MP815-360 2,5 - 4,9 mt yarı çap Renk; Zeytin Yeşili ve Gri**
- 360° Sabit Açılı
- Tüm modeller için önerilen basınç aralığı: 2,8 bar
- Tüm modellerde %25' e kadar atış mesafesi azaltma

## PRO AYARLANABİLİR NOZULLAR



- 0° - 360° arasında ayarlanabilir
- Keskin, iyi biçimlendirilmiş kenarlar
- 2,4 m 'den 5,2 m atış mesafesine sahip yağmurlama hızı
- Basit ayarlama için kavraması kolay üst bölüm
- Sahada kolay tanınması için renk kodlu
- 4A; Renk Açık Yeşil Yarıçap Atış mesafesi 1,20 m**
- 6A; Renk Açık Mavi Yarıçap Atış mesafesi 1,80 m**
- 8A; Renk Kahverengi Yarıçap Atış mesafesi 2,40 m**
- 10A; Renk Kırmızı Atış Yarıçap mesafesi 3,00 m**
- 12A; Renk Yeşil Yarıçap Atış mesafesi 3,70 m**
- 15A; Renk Siyah Yarıçap Atış mesafesi 4,60 m**
- 17A; Renk Gri Yarıçap Atış mesafesi 5,20 m**

## ŞERİT DESENİ NOZULLAR



- Şerit alanlarının doğru şekilde kaplanması için tasarlanmıştır
- Değişik dikdörtgen alanlar için çeşitli modelleri mevcuttur
- Zorlu şartlara dayanacak şekilde üretilmiştir
- Tavsiye edilen çalışma basıncı: 2,1 bar
- LCS-515; Sol Köşe Şeridi Dikdörtgen: 1,5 m x 4,5 m**
- RCS-515; Sağ Köşe Şeridi Dikdörtgen: 1,5 m x 4,5 m**
- SS-530; Yan Şerit Dikdörtgen: 1,5 m x 9,1 m**
- SS-918; Yan Şerit Dikdörtgen: 2,7 m x 5,5 m**
- CS-530; Orta Şerit Dikdörtgen: 1,5 m x 9,1 m**
- ES-515; Uç Şerit Dikdörtgen: 1,5 m x 4,5 m**

## ECO ROTATOR



- Yarıçap: 2,5 - 9,1 m
- Toplam yükseklik: 18 cm
- Pop-up yüksekliği: 10 cm
- Çıkış çapı: 3 cm
- Giriş çapı: 1/2"
- Çalıştırma basıncı aralığı: 1,7 ila 3,8 bar
- Önerilen çalıştırma basıncı: 2,8 bar
- Piyasadaki en düşük yağmurlama oranı ve çoklu akış teknolojisi ile Standard MP Rotator Nozul, geleneksel spray nozullarına göre %30'a varan su tasarrufu sağlayan en güvenilir yüksek verimli nozul çözümüdür.
- ECO-04-800SR-90 ECO-04-800SR-360 r; 1,8 - 3,5 m**
- ECO-04-1090- ECO-04-10360 r; 2,5 - 4,5 m**
- ECO-04-2090 ECO-04-20360 r; 4,0 - 6,4 m**
- ECO-04-3090 ECO-04-30360 r; 6,7 - 9,1 m**

## PS ULTRA



- Yarıçap: 2,4 - 5,2 m
- Toplam yükseklik: PSU-02 12cm PSU-04 18 cm PSU-06 24 cm
- Pop-up yüksekliği: PSU-02 5 cm PSU-04 10 cm PSU-06 15 cm
- Çıkış çapı: 3 cm
- Giriş çapı: 1/2"
- Çalışma basıncı aralığı: 1,4 - 4,8 bar
- 8A; Renk Kahverengi Yarıçap Atış mesafesi 2,40 m**
- 10A; Renk Kırmızı Atış Yarıçap mesafesi 3,00 m**
- 12A; Renk Yeşil Yarıçap Atış mesafesi 3,70 m**
- 15A; Renk Siyah Yarıçap Atış mesafesi 4,60 m**
- 17A; Renk Gri Yarıçap Atış mesafesi 5,20 m**
- SS-530; Yan Şerit Dikdörtgen: 1,5 m x 9,1 m**

### PRO-SPRAY™



- PRO-02 = 5 cm pop up
- PRO-03 = 7,5 cm pop up
- PRO-04 = 10 cm pop up
- PRO-06 = 15 cm Pop-up
- PRO-06-SI = 15 cm Pop-up, yan girişli
- PRO-12 = 30 cm Pop-up
- PRO-12-SI = 30 cm Pop-up, yan girişli
- Çalışma basıncı aralığı: 1.0 - 7.0 bar
- Giriş çapı: 1/2"

### 1" PGV SOLENOİD VANALAR



- PGV-100G; Globe vana, debi kontrolsüz, dışı giriş/çıkış
- PGV-101G; Globe vana, debi kontrollü, dışı giriş/çıkış
- Yükseklik: 13 cm Uzunluk: 11 cm Genişlik: 6 cm
- Debi: 0,05 ila 9 m<sup>3</sup>/sa
- Önerilen basınç aralığı: 1,5 ila 10 bar
- Sıcaklık değeri: 66°C
- PGV-100GB 24 VAC solenoidli model
- PGV-100GB DC Pille çalışan kontrol üniteleri için
- PGV-101GB 24 VAC solenoidli model
- PGV-101GB DC Pille çalışan kontrol üniteleri için
- Opsiyonel; Accu Sync™ Vanadaki Basınç Regülatörü\*

### 1/2" VE 2" PGV



- PGV-151 İç çapı: 1/2" (40 mm)
- Yükseklik: 19 cm Uzunluk: 15 cm Genişlik: 11 cm
- Debi: 5 - 27 m<sup>3</sup>/sa
- Önerilen basınç aralığı: 1,5 - 10 bar
- PGV-201 İç çapı: 2" (50 mm)
- Yükseklik: 20 cm Uzunluk: 17 cm Genişlik: 13 cm
- Debi: : 5 - 34 m<sup>3</sup>/sa
- Önerilen basınç aralığı: 1,5 - 10 bar
- Opsiyonel; DC kilitli solenoid (P/N 458200)
- Opsiyonel; Accu Sync™ Vanadaki Basınç Regülatörü

### ICV Serisi Solenoid Vanalar



Yüksek basınçlı ticari sistemler için en üst düzey vana, en zorlu sistemlerle sorunsuz çalışacak şekilde üretilmiştir.

- ICV-101G Giriş çapı: 1" (25 mm) Debi: 0,03 ila 9 m<sup>3</sup>/sa
- Yükseklik: 14 cm Uzunluk: 12 cm Genişlik: 10 cm
- ICV-151G Giriş çapı: 1 1/2" (40 mm) Debi: 0,03 ila 34 m<sup>3</sup>/sa
- Yükseklik: 18 cm Uzunluk: 17 cm Genişlik: 14 cm
- ICV-201G Giriş çapı: 2" (50 mm) Debi: 0,03 ila 45 m<sup>3</sup>/sa
- Yükseklik: 18 cm Uzunluk: 17 cm Genişlik: 14 cm
- ICV-301 Giriş çapı: 3" (80 mm) Debi: 0,03 ila 68 m<sup>3</sup>/sa
- Yükseklik: 27 cm Uzunluk: 22 cm Genişlik: 19 cm
- Önerilen basınç aralığı: 1,5 ila 15,0 bar

### Solenoid Vana Aksesuarları



- ACCUSYNCAJ; Accu Sync Basınç Regülatörü, 2,0-6,9 bar ayarlanabilir basınç modeli solenoid adaptör içerir; tüm Hunter valfleri ile çalışır.
- DC-latching; Tüm Hunter sulama vanaları için DC-latching solenoid. Tüm 9 volt cihazlar ile Solenoid valfleri çalıştırmayı sağlar

### ECO LOGIC



- Plastik İç Mekan Yükseklik: 12,6 cm Genişlik: 12,6 cm Derinlik: 3,2 cm
- İstasyon sayısı: 4, 6 • Tip: Sabit
- Bağımsız program sayısı: 2 (özelleştirilebilir)
- Her program için başlatma zamanı sayısı: 4 (özelleştirilebilir)
- İstasyon maksimum çalışma süresi: 4 saat
- Hunter Click sensörleri ve diğer mikro tip hava sensörleriyle uyumlu
- Yağmur sensörü bypass özelliği
- Programlanabilir yağmur geciktirmesi: 1 - 7 gün
- Manuel döngü
- Test programı hızlı sistem kontrollerine olanak sağlar
- Easy Retrieve™ memory (Kolay Erişilebilir Hafıza)
- Hızlı Kontrol (QuickCheck™)
- Otomatik kısa devre koruması • Mevsimsel ayar
- ELC-401i - E 4 istasyonlu iç mekan modeli,
- ELC-601i - E 6 istasyonlu iç mekan modeli,

### X-CORE



- Plastik İç Mekan Yükseklik: 16,5 cm Genişlik: 14,6 cm Derinlik: 5 cm
- İstasyon sayısı: - 2, 4, 6, veya 8 (sabit modeller)
- Yerel hava koşullarına göre su tasarrufu sağlamak için Solar Sync™ Sensör ekleyin
- Her biri 4 başlangıç zamanı ve 4 saatlik çalışma süresine sahip 3 esnek program
- QuickCheck™ (Hızlı Kontrol) Teknolojisi, arızalı saha kablolarının basit teşhisini sağlar
- Programları Gizle ayarı basitleştirme için 1 program ve 1 başlangıç zamanı gösterir
- Sezon dışı dönemde 99 güne kadar sulamayı askıya alın
- Kısa devre koruması, kabloları hatalarını tespit eder ve sistem hasarını olmasını engelleyerek istasyonu atlar • Easy Retrieve™ (Kolay Yenilenebilir) bellek, tüm sulama programını yedekler

- Yavaş kapanan vanalar veya pompa şarjı için İstasyonlar Arası Gecikme
- Döngü ve Bekletme, yükseklik değişikliği veya sıkı toprak bulunan alanlarda su israfını ve yüzey akışını önler • Çalışma süresini değiştirmeden daha hızlı program ayarlamaları için mevsimsel ayarlamalar
- Sensör girişleri: 1
- XC-201i-E = 2-istasyon kontrol ünitesi, 230 VAC Avrupa duvar adaptörü, iç mekan
- XC-401i-E = 4-istasyon kontrol ünitesi, 230 VAC Avrupa duvar adaptörü, iç mekan
- XC-601i-E = 6-istasyon kontrol ünitesi, 230 VAC Avrupa duvar adaptörü, iç mekan
- XC-801i-E = 8-istasyon kontrol ünitesi, 230 VAC Avrupa duvar

## X2™



- Yükseklik: 23 cm Genişlik: 19 cm Derinlik: 10 cm
- İstasyon sayısı: 4, 6, 8 veya 14 (sabit modeller)
  - Wi-Fi özellikli kontrol ünitesi otomatik olarak Hydrawise® yazılımı ile yönetilir
  - Arkadan aydınlatmalı ekran, her ışık koşulu altında en iyi görüşü sağlar
  - Her biri 4 başlangıç zamanı ve 6 saate kadar çalışma süresiyle 3 esnek program
  - QuickCheck™ hatalı saha kablolamasının basit tanınmasını sağlar
  - Programları Gizle seçeneği sadeleştirmek için 1 program ve 1 başlangıç zamanı gösterir
  - Sezon dışı dönemde sulamayı 99 güne kadar askıya alın
  - Kısa devre koruması, kablolama hatalarını tespit eder ve sistem hasarını olmasını engelleyerek istasyonu atlar
  - Easy Retrieve™ (Kolay Yenilenebilir) bellek, tüm sulama programını yedekler

- Yavaş kapanan vanalar veya pompa şarjı için İstasyonlar Arası Gecikme
- Döngü ve Bekletme, yükseklik değişikliği veya sıkı toprak bulunan alanlarda su israfını ve yüzey akışını önler
- Çalışma süresini değiştirmeden daha hızlı program ayarlamaları için mevsimsel ayarlamalar
- Sensör girişleri: 1
- \*\* **Wi-Fi özelliği için ürün ile birlikte WAND modülü satın alınız**
- X2-401-E = 4 istasyonlu kontrol ünitesi, Avrupa fişli 230 VAC dahili transformatör
- X2-601-E = 6 istasyonlu kontrol ünitesi, Avrupa fişli 230 VAC dahili transformatör
- X2-801-E = 8 istasyonlu kontrol ünitesi, Avrupa fişli 230 VAC dahili transformatör
- X2-1401-E = 14 istasyonlu kontrol ünitesi, Avrupa fişli 230 VAC dahili transformatör

## P2C(PRO-C)



- İstasyon Sayısı 4 - 32
- Plastik İç Mekan Yükseklik: 22,9 cm Genişlik: 25,4 cm Derinlik: 11,4 cm
- 4 ila 23 istasyon arasında geleneksel kablolama
  - Toplam 32 istasyona kadar Hibrit EZ Dekoder seçeneği (maks. 28 istasyon eğer sadece çift kablo hatlı dekode Sistemi varsa)
  - 3 bağımsız sulama programı (her biri 4 başlangıç zamanı), kişisel programlamaya
  - Solar Sync™ veya herhangi bir Clik sensörüyle kullanım için 1 sensör girişi mevcuttur
  - Pompa start rölesi ve ana vana aktivasyonu için 1 P/MV çıkışı

P2C için Modül Tablosu	
7 İstasyon	P2C + PCM300
10 İstasyon	P2C + 2xPCM300
13 İstasyon	P2C + 3xPCM300
16 İstasyon	P2C + PCM300 + PCM900
23 İstasyon	P2C + PCM300 + PCM1600

- Yerel hava koşullarına göre su tasarrufu sağlamak için Solar Sync™ Sensör ekleyin
- Easy Retrieve™ (Kolay Yenilenebilir) belleği, tercih edilen ayarların ve programlamanın elle yedeklenmesini ve alınmasını sağlar
- QuickCheck™ (Hızlı Kontrol) Teknolojisi, arızalı saha kablolarının basit teşhisini sağlar
- PC-401= Modüler 4-istasyonlu dış mekan baz ünitesi, dahili 230 VAC transformatörü ve plastik kabin**
- PCM-300 3-istasyonlu arttırılabilir modül**
- PCM-900 9 istasyonlu takılabilir modülü**
- PCM-1600 16 istasyonlu takılabilir modülü**
- PC-DM EZ Dekoder çıkış modülü**

## I2C



- İstasyon Sayısı 8- 54
- İstasyon sayısı:- Geleneksel: 8 ila 38 (plastik), 8 ila 54 (metal ve ayaklı)
  - Çift-kablolu EZDS: 54'e kadar (tüm gövde seçenekleri)
  - 4 bağımsız sulama programı (her biri 8 başlangıç zamanı)
  - Herhangi 2 program aynı anda çalışabilir
  - Solar Sync™ veya herhangi bir Clik sensörüyle kullanım için 1 sensör girişi
  - Pompa start rölesi ve ana vana aktivasyonu için 1 P/MV çıkışı
  - Web tabanlı merkezi kontrol seçenekleri için Centralus azılımlına yükseltilebilir
  - Bulut tabanlı Centralus kontrolü için WIFIKIT, LANKIT veya CELLKIT iletişimleri
  - Orijinal ICC kontrol üniteleri ile geriye dönük uyumluluk, eski sistemlerin hızlı bir şekilde güncellenmesini sağlar
  - Herhangi 2 program aynı anda çalışabilir ve daha verimli sulama sağlar

I2C için Modül Tablosu	
12 İstasyon	I2C + ICM400
16 İstasyon	I2C + ICM800
20 İstasyon	I2C + ICM400 + ICM800
24 İstasyon	I2C + 2X ICM800 + ICM400
28 İstasyon	I2C + 2X ICM800
32 İstasyon	I2C + 3X ICM800
38 İstasyon	I2C + ICM800 + ICM2200

- 12 saatlik maksimum istasyon çalışma süresi, düşük debili bölgeler için esneklik sağlar
- I2C-800-PL ; Plastik- Yükseklik: 30,5 cm Genişlik: 35 cm Derinlik: 12,7 cm**
- I2C-800-PL 8-istasyonlu model, plastik dış mekan duvara montaj**
- ICM-400 Gelişmiş aşırı akım koruması özellikli 4 istasyonlu takılabilir modül**
- ICM-800 Gelişmiş aşırı akım koruması özellikli 8 istasyonlu takılabilir modül**
- ICM-2200 22 istasyonlu uzatma modülü (kontrol ünitesi başına bir adet)**
- WIFIKIT Centralus Yazılımı için ICC2 Wi-Fi İletişim Modülü**
- LANKIT Centralus Yazılımı için ICC2 LAN (Ethernet) İletişim Modülü**
- CELL-KIT :Centralus Yazılımı için ICC2 Hücresel Haberleşme Modülü, 4G LTE-M**
- EZ-DM ICC2 ve HCC Kontrol Üniteleri için dekode çıkış modülü**

## EZ DEKODER SİSTEMLER



Pro-CTM, HPC, ICC2 ve HCC Kontrol Üniteleri için devrim niteliğindeki, düşük maliyetli ve sorunsuz EZ Dekoder Sistemi ile çift kablolu teknolojiyi her zamankinden daha fazla projeye taşıyın.

- İstasyon sayısı:  
- Pro-C/HPC: 28 istasyona kadar artı ana vana  
- ICC2/HCC: 54 istasyona kadar artı ana vana"
- Özel kablo veya konnektör gerekmez
- Hat içinde özel topraklama veya aşırı akım önleyici gerekmez
- Bağımsız seri numaralarını girmeye gerek kalmayan programlanabilir dekoderler"
- P/MV, uzak kurulumlar için çift kablo hattı üzerinden etkinleştirilebilir
- EZ-1 dekoderler pozitif tanı için dahili durum LED'ine sahiptir
- EZ-DM ICC2 ve HCC Kontrol Üniteleri için dekoder çıkış modülü**
- PC-DM Pro-C ve HPC Kontrol Üniteleri için dekoder çıkış modülü**
- EZ-1 Durum LED'i özellikli tek istasyonlu dekoder**
- EZ-DT Dekoder Tanılama Aracı**

### KABLO TABLOSU

Uluslararası Kablo Göstergesi (mm <sup>2</sup> )	Mesafe, tekli solenoid (m)	Mesafe, tek çıkışta 2 solenoid
0,5 mm <sup>2</sup>	167	83
0,8 mm <sup>2</sup>	267	133
1 mm <sup>2</sup>	333	167
1,5 mm <sup>2</sup>	500	250
2,5 mm <sup>2</sup>	833	417
4 mm <sup>2</sup>	1.333	667

### Not

Kablolama Tablosundaki mesafeler, 50 HZ standartı, 50°C kablo sıcaklığına ve %10 güvenlik faktörüne göre hesaplanır.

## HPC



İstasyon Sayısı 4 - 32

HPC (plastik iç/dış mekan) Yükseklik: 22,9 cm Genişlik: 25,4 cm Derinlik: 11,4 cm

- 4 ila 23 istasyon arasında geleneksel kablolama
- Toplam 32 istasyona kadar Hibrit EZ Dekoder seçeneği (maks. 28 istasyon eğer sadece çift kablo hatlı dekoder Sistemi varsa)"
- 3 bağımsız sulama programı (her biri 4 başlangıç zamanı), kişisel programlamaya
- Solar Sync™ veya herhangi bir Klik sensörüyle kullanım için 1 sensör girişi mevcuttur
- Pompa start rölesi ve ana vana aktivasyonu için 1 P/MV çıkışı
- Yerel hava koşullarına göre su tasarrufu sağlamak için Solar Sync™ Sensör ekleyin
- Easy Retrieve™ (Kolay Yenilenebilir) belleği, tercih edilen ayarların ve programlamanın elle yedeklenmesini ve alınmasını sağlar

- QuickCheck™ (Hızlı Kontrol) Teknolojisi, arızalı saha kablolarının basit teşhisini sağlar
- Hydrowse yazılımına hızlı bağlantı için Wi-Fi etkinleştirilmiştir
- Kontrol panelinde kolay programlama için 7 cm tam renkli dokunmatik ekran
- Kablo arızası tespiti ve uyarıları için dahili miliamper sensörü
- HPC-401-E= Modüler 4-istasyonlu dış mekan baz ünitesi, dahili 230 VAC transformatörü ve plastik kabin**
- PCM-300 3-istasyonlu artırılabilir modül**
- PCM-900 9 istasyonlu takılabilir modülü**
- PCM-1600 16 istasyonlu takılabilir modülü**
- PC-DM EZ Dekoder çıkış modülü**

HPC için Modül Tablosu	
7 İstasyon	HPC + PCM300
10 İstasyon	HPC + 2xPCM300
13 İstasyon	HPC + 3xPCM300
16 İstasyon	HPC + PCM300 + PCM900
23 İstasyon	HPC + PCM300 + PCM1600

## PRO-HC



İstasyon Sayısı 6, 12, 24

Pro-HC (plastik dış mekan) Yükseklik: 22,8 cm Genişlik: 25 cm Derinlik: 10 cm

- Standart programlama seçeneği, 6 bağımsız sulama programına ve program başına 6 başlangıç zamanına izin verir
- Gelişmiş programlama seçeneği, kullanılabilir toplam 6'ya kadar başlangıç zamanıyla istasyon bazlı programlama sağlar
- Bütük Klik sensörleri ve HC Debi Ölçerle kullanılabilir 2 sensör girişi mevcuttur
- Pompa start rölesi ve ana vana aktivasyonu için 1 P/MV çıkışı
- Hydrowse yazılımına hızlı bağlantı için Wi-Fi özelliklidir
- Kontrol panelinde kolay programlama için 7 cm'lik tam renkli dokunmatik ekran
- Kablo arızası tespiti ve uyarıları için dahili miliamper sensörü
- PHC-601 = 6 istasyonlu, 230 VAC, dış mekan plastik Kontrol ünitesi**
- PHC-1201 = 12 istasyonlu, 230 VAC, dış mekan plastik kontrol ünitesi**
- PHC-2401 = 24 istasyonlu, 230 VAC, dış mekan plastik kontrol ünitesi**

## HCC



HCC için Modül Tablosu	
12 İstasyon	HCC + ICM400
16 İstasyon	HCC + ICM800
20 İstasyon	HCC + ICM400 + ICM800
24 İstasyon	HCC + 2X ICM800 + ICM400
28 İstasyon	HCC + 2X ICM800
32 İstasyon	HCC + 3X ICM800
38 İstasyon	HCC + ICM800 + ICM2200

İstasyon Sayısı 8- 54

Plastik Yükseklik: 30,5 cm Genişlik: 35 cm Derinlik: 12,7 cm

- İstasyon sayısı:- Geleneksel: 8 ila 38 (plastik), 8 ila 54 (metal ve ayaklı)
- Çift-kablolu EZDS: 54'e kadar (tüm gövde seçenekleri)
- Herhangi 2 program aynı anda çalışabilir
- Bütün Çik sensörleri ve HC Debi Ölçerle kullanılabilir 2 sensör girişi mevcuttur
- Pompa start rölesi ve ana vana aktivasyonu için 1 P/MV çıkışı
- Kontrol panelinde basit programlama için 8 cm tam renkli dokunmatik ekran

- Kablo arızası tespiti ve uyarıları için dahili miliamper sensörü
- Hydravise yazılımına hızlı bağlantı için Wi-Fi özelliklidir

**HCC-800-PL 8 istasyonlu standart model, plastik dış ekan, duvara montaj**  
**HCC-800-M 8 istasyonlu standart model, gri metal dış ekan, duvara montaj**  
**ICM-400 Gelişmiş aşırı akım koruması özellikli 4 istasyonlu takılabilir modül**  
**ICM-800 Gelişmiş aşırı akım koruması özellikli 8 istasyonlu takılabilir modül**  
**ICM-2200 22 istasyonlu uzatma modülü (kontrol ünitesi başına bir adet)**  
**EZ-DM ICC2 ve HCC Kontrol Üniteleri için dekode çıkış modülü**

## A2C DEKODER VE ICD DEKODERLER



### A2C DEKODER KONTROL CİHAZI İstasyon Sayısı 12- 225

ACC2'nin çoklu debi izleme ve yönetim yeteneği, bulut tabanlı Centralus kontrol sistemine yükseltme seçeneği ile karmaşık projeler için en iyi seçimdir

- 6 debi sensörü girişi ve 6 P/MV çıkışı
- Hassas projelerin yönetimi için 32 otomatik program (Her biri için 10 başlangıç zamanı)
- İstasyonları gruplamak ve büyük sistemleri yönetmek için blok fonksiyonu
- Yerel hava koşullarına göre su tasarrufu sağlamak için Solar Sync™ Sensör ekleyin
- Gerçek zamanlı debi izleme, 6 adete kadar debi bölgesinde sızıntıları tespit eder ve tanırlar
- Debi yönetimi, sulamayı güvenli hızlarda optimize eder
- Çevrilebilir arayüzü ile çok renkli, yüksek çözünürlükte ekran
- Sensör girişlerine aktif yanıtlar için "eğer/o zaman" koşullu programlaması
- İki erişim seviyesi ile kullanıcı yönetimi şifre koruması
- Bulut veya ağ kontrolü için isteğe bağlı takılabilir iletişim modülleri
- Açık ifade ile ayrıntılı alarm kayıtları
- Wi-Fi, LAN ve hücresel bağlantı opsiyonları ile merkezi kontrol imkanı var
- Eşzamanlı istasyon çalıştırma: 30 solenoide kadar
- Hunter'ın premium ICD dekodeplerini ID kablosu üzerinden çalıştırır:
  - 3 km'ye kadar (2 mm2 kablo)
  - 4,5 km'ye kadar (3 mm2 kesitli kablo)"

### ICD DEKODERLER

- ICD Dekoderleri, ACC2 Dekoder Kontrol Cihazları ve eski ACC-99D Dekoder Kontrol Cihazları ile uyumludur
- 1-, 2-, 4- ve 6 istasyonlu versiyonlar maksimum esneklik sağlar
- Sensör dekodepler, çift kablo hatları üzerinden debi ve Çik sensör izlemesine olanak tanır
- Sahada programlanabilen dekodepler, istasyon numaralarını doğrudan kabul eder, ve kontrol paneline seri numaralarının girilmesini gerektirmez

- Aşırı akım koruması, ekstra aşırı akım koruma cihazlarına olan ihtiyacı ortadan kaldırır
- Çift-kablolu yol ekleri için endüstriyel sınıf DBRY-6 su geçirmez bağlantı üniteleri dahil

**A2C-75D-P 75 istasyonlu standart model, plastik dış mekan, duvara montaj**

**A2C-WIFI ACC2 Wi-Fi bağlantısı**

**A2C-LAN ACC2 LAN (Ethernet) bağlantısı**

**A2C-CELL-E ACC2 uluslararası hücre bağlantısı (SIM KART) (aylık servis planı gerekir)**

**A2C-D75 75 istasyonlu dekode genişleme modülü**

**A2C-F3 Opsiyonel debi ölçer genişleme modülü (3 giriş ekler)**

"ICD-100 Tek istasyonlu dekode, dahili topraklama ve topraklama kablosu"

"ICD-200 2 istasyonlu dekode, dahili topraklama ve topraklama kablosu"

"ICD-400 4 istasyonlu dekode, dahili topraklama ve topraklama kablosu"

"ICD-600 6 istasyonlu dekode, dahili topraklama ve topraklama kablosu"

"ICD-SEN 2 girişli sensör dekode, dahili topraklama ve topraklama kablosu"

ICD-HP ICD-HP Programlayıcı, ICD Dekoder sistemleri için el tipi kablolu teşhis aracı

## BTT



İstasyon sayısı: 1 ve 2

- Bluetooth® kontrollü pilli musluk zamanlayıcı
- 1 akıllı telefon, sınırsız sayıda kontrol cihazını yönetir
- 4 başlangıç zamanlı 1 saniye ile 24 saatlik çalışma süresi
- Döngü modu, kullanıcının tanımladığı sulama pencereleri dahilinde sürekli olarak tekrarlanır, bu da damlama sistemleri için veya tohumlama esnasında mükemmeldir.
- Sezon dışı dönemlerde 99 güne kadar sulamayı askıya alın, dönemsel sulamalar için mükemmeldir
- Akıllı telefon olmadan hızlı işlem için manuel buton kullanımı

- 1 saatten sonra suyu otomatik kapatma özelliği su israfını önler
- Yanıp sönen LED düşük batarya uyarısı bataryanın değiştirilmesi
- Daha hızlı kurulum için alkalin piller dahildir
- Quick kaplin adaptörü dahildir

**BTT-101 1 Bölge Bluetooth Musluk Zamanlayıcı, 1" BSP ve 3/4" hortum ucu, hızlı kaplin adaptörü** **BTT-201 2 Bölge Bluetooth Musluk Zamanlayıcı, 1" BSP ve 3/4" hortum ucu, hızlı kaplin adaptörü**

## NODE-BT



İstasyon sayısı: 1, 2 veya 4 (sabit modeller)

- Bluetooth® otomatik sulama için pilli kontrol ünitesi
- 1 akıllı telefon, sınırsız sayıda kontrol cihazını yönetir
- Su geçirmez gövde contası su girişine karşı korur
- Aktif istasyon LED'leri ve pil değiştirmesi için pil ömrü LED göstergesi
- Her birinde 8 başlangıç zamanı ve 1 saniye ile 12 saatlik çalışma süresi sağlayan 3 program
- Sezon dışı dönemde sulamayı 99 güne kadar askıya alın
- Akıllı telefon olmadan hızlı çalıştırma için manuel tuş kullanımı
- Yavaş kapanan vanalar veya pompa dolumu için İstasyonlar Arası Gecikme
- Toprak nem sensörü su israfını önler
- Döngü ve İslatma, yükseklik değişiklikleri bulunan alanlarda veya sıkı topraklardaki su israfını ve yüzey akışını önler
- Çalışma süresini değiştirmeden daha hızlı program ayarlamaları için aylık ve global mevsimsel ayarlama\*

- Hunter solenoidlerine, borularına, düz yüzeylere veya vana kutusunun içine monte edilir
- iOS® 9,0 veya üstü, Android™ 5,0 veya üstü
- Maksimum iletişim mesafesi: 15 m
- Tüm uygulama özelliklerini şu siteden görün: [hunter.info/NodeBT](http://hunter.info/NodeBT)
- NODE-BT-100 Tek istasyonlu Bluetooth özellikli pilli kontrol ünitesi ve DC latching solenoid
- **NODE-BT-100-LS Tek istasyonlu Bluetooth pilli kontrol ünitesi**
- **NODE-BT-200 2-istasyonlu Bluetooth pilli kontrol ünitesi**
- **NODE-BT-400 4-istasyonlu Bluetooth pilli kontrol ünitesi**
- **NODE-BT-100-VALVE PGM-101G vana ve DC-latching solenoid (NPT dişlileri) içeren tek istasyonlu Bluetooth özellikli pilli kontrol ünitesi"**
- **458200 DC-latching solenoid. Tüm hunter vanalar için**

## NODE VE GÜNEŞ PANELİ KİTİ



İstasyon sayısı: 1, 2, 4, 6

- Pille çalıştırılır ve pil ömrü göstergesi içerir
- Gövde: Su geçirmez iç mekan/dış mekan gövde
- Bağımsız program sayısı: 3
- Program başına başlangıç zamanı: 4
- Maksimum istasyon çalışma süresi: 6 saat
- Global mevsimsel ayarlama
- Ana Vana çalışması (2, 4 ve 6 istasyonlu modellerde sunulur)
- Güneş Paneli Kiti bakım gerektirmeyen çalışma imkanı sunar
- Easy Retrieve™ (Kolay Yenilenebilir) bellek, programları kaydeder ve geri yükler
- 99 güne kadar Programlanabilir Kapatma
- Manuel Döngü
- Yağmur sensörü atlatma
- Garanti süresi: 2 yıl

**NODE-100 Tek istasyonlu kontrol ünitesi (DC-latching solenoidi dahildir)**

**NODE-100-LS Tek istasyonlu kontrol ünitesi (DC-latching solenoidi ayrıca**

**NODE-200 2 istasyonlu kontrol ünitesi (DC-latching solenoidi ayrıca**

**sipariş edilir)**

**NODE-400 4 istasyonlu kontrol ünitesi (DC-latching solenoidi ayrıca**

**sipariş edilir)**

**NODE-600 6 istasyonlu kontrol ünitesi (DC-latching solenoidi ayrıca sipariş edilir)**

**NODE-100-VALVE-B PGM-101G-B vanası ve DC-latching solenoidi (BSP dişli) içeren tek istasyonlu kontrol ünitesi**

**(NPT dişli) içeren tek istasyonlu kontrol ünitesi**

**458200 DC-latching solenoid**

**SPNODE NODE Güneş Paneli kit**

## SOLAR SYNC™



Sensör: ET, Yağmur, Don  
Yerinde güneş radyasyonu ve hava sıcaklığını kullanarak hava koşullarına göre sulama çalışma sürelerini otomatik olarak ayarlar

- Quick Response™ (Hızlı Tepki) Teknoloji, anında yağmur durdurmasını tetikler
- Don algılama Sistemi 3°C'de çalışmayı durdurur
- Kablosuz sensör kiti kurulumu kolaylaştırır
- Kablosuz modeller için entegre batarya ile bakım gerektirmeyen tasarım

- Ayarlanabilir havalandırma halkası daha kısa ve daha uzun sıfırlama süresi sağlar
- Tüm modeller akım değeri (24 VAC): 3 A
- X-Core, Pro-C, ICC2, ACC2 ve eski ACC ve I-Core™ Kontrol Üniteleri ile kullanın
- ICC2 ve ACC2 kurulumları için Centralus™ Yazılımı ile uzaktan yönetin

**SOLAR-SYNC-SEN Kablolü Solar Senkronizasyon Sensörü ve Oluk Montajı**  
**WSS-SEN Kablosuz Solar Sync sensörü, alıcı ve oluk montajı**

## MINI-CLIK™



Sensör Yağmur  
Yağmur yağdığında sprinkler sistemini otomatik olarak kapatır  
3 mm ila 19 mm yağış miktarına göre ayarlanabilir  
Güvenilir çalışma için tozave kire dayanıklı  
(P/N SGM) kullanarak oluklara monte edilebilir  
Ticari uygulamalar için Mini-Clık sensörlü paslanmaz çelik koruyucu (P/N SG-MC)

Pek çok sulama kontrol ünitesi ile uyumlu  
Akım değeri (24 VAC): 5 A  
7 m uzunluğunda 0,5 mm<sup>2</sup> kılıflı, çift iletken, UL onaylı kablo içerir  
MINI-CLIK Mini-Clık Sensör, kablolü yağmur sensörü, 1/4 ila 3/4 arasında ayarlanabilir yağış, 7,5 m kablo ve alüminyum montaj parçası içerir

## SOİL-CLIK™



Sensör Toprak Nemi  
Mevcut toprak nem seviyesini ve durumunu bir bakışta görüntüleyin Tek tuş iptal özelliği ile toprak nem sensörü özel koşullarda baypas eder. Ana kontrol ünitesinden güç alan düşük voltajlı dış mekan gövdesi  
Hunter sensör girişlerine bağlayın veya herhangi bir 24 VAC sulama sisteminde ortak kabloları kesmek için kullanın  
Maksimum su tasarrufu için Solar Sync™ sensörü ile birlikte kullanın  
Tek tuş iptal özelliği ile toprak nem sensörü özel koşullarda baypas eder. Ana kontrol ünitesinden güç alan düşük voltajlı dış mekan gövdesi

Hunter sensör girişlerine bağlayın veya herhangi bir 24 VAC sulama sisteminde ortak kabloları kesmek için kullanın  
Maksimum su tasarrufu için Solar Sync™ sensörü ile birlikte kullanın  
Normalde kapalı kuru kontak kapatma  
Soil-Clık modülünden kontrol ünitesine 2 m maksimum mesafe  
AC kurulumlarında Soil-Clık modülünden sensör ölçüm ucuna kadar maksimum mesafe 300 m'dir  
NODE-BT kurulumlarında maksimum mesafe 30 m'dir  
SOIL-CLIK Soil-Clık Sensör, toprak nem sensörü sistemi; sensör ve alıcı modülü içerir

## HC DEBİ ÖLÇER



Sensör: Debi

- Hydrowise® etkin HC, HPC, Pro-HC ve HCC Kontrol Üniteleri ile uyumludur
- İstasyon düzeyinde debi oranlarını ve toplamlarını verir.
- Yüksek debi, düşük debi veya planlanmamış debi koşulları durumunda otomatik uyarılar gönderir
- Hydrowise yazılımındaki debi raporları, doğru su bütçeleme ve izleme için toplam sistem su kullanımını ve bağımsız istasyon su kullanımını gösterebilir
- Kışa hazırlık için kolay montaj ve sökme bağlantı tertibatlı sağlam pirinç yapı
- Ölçüm aletindeki analog kadran günlük debi toplamlarını ve kaçak dedektörünü görüntüler

- Doğrudan kontrol ünitesine bağlandığında, debi ölçüm cihazı kılıflı, minimum 0,75 mm2 kablo ile, kontrol ünitesinden 300 m uzağa kadar kurulabilir

**HC-075-FLOW-B 20 mm erkek BSP dişli ile HC Debi**

**HC-100-FLOW-B 25 mm erkek BSP dişli ile HC Debi**  
**ÖLÇER, m3 okuma**

**HC-150-FLOW-B 40 mm erkek BSP dişli ile HC Debi**  
**ÖLÇER, m3 okuma**

**HC-200-FLOW-B 50 mm erkek BSP dişli ile HC Debi**  
**ÖLÇER, m3 okuma**

## FLOW-CLIK™



Sensör: Debi

- Taşkın durumunda tüm Sistemi otomatik olarak kapatarak, sel hasarına ve erozyona karşı koruma sağlar
- En yüksek debi hızını sağlamaya yönelik tek tuşla kalibrasyon
- Sensör yanıtı için kullanıcı tarafından ayarlanabilen zamanlama ve gecikme
- Çeşitli uygulamalar için tüm Hunter AC elektrikli kontrol üniteleriyle uyumlu
- Çok renkli LED, sistemin durumunu ve debinin sınırlar dahilinde olduğunu gösterir"

- Sensör kablolaması: 2 x doğrudan gömülebilir, 0,75 mm2 veya daha büyük, renk kodlu veya polarite için işaretlenmiş, kontrol ünitesinden 300 m'ye kadar

- 25 mm ila 100 mm boru çapları için FCT bağlantı elemanları
- FLOW-CLIK Tüm 24 VAC kontrol üniteleri için standart kit. Sensör ve arayüz modülü içerir. Sensör, boru montajı için FCT gerektirir**  
**FCT bağlantı elemanları ; FCT100 1", FCT-150 1 1/2", FCT-200 2", FCT-300 3", FCT400 4"**

## FLOW-SYNC™



Sensör: Debi

- Gerçek zamanlı debi koşullarına göre ölçme ve tepki için takılması kolay debi sensörü
- Taşkın durumunda tüm Sistemi otomatik olarak kapatarak, sel hasarına ve erozyona karşı koruma sağlar
- Çeşitli ayarlarda kurulum esnekliği için Hunter ACC2 ve eski ACC ve I-Core™ Kontrol Ünitelerinin yanı sıra ICD-SEN Sensör Dekoderi ile uyumludur
- Kontrol ünitesinden veya sensör dekoderinden 300 m'ye kadar kolay bağlantı

- Sensör, K-faktörü ve Ofset için boru boyutuna göre önceden ayarlanmış olup, kontrol ünitesinde hızlı kurulum ve programlama sağlar

- Sensör kablolaması: 2 x doğrudan gömülebilir, 0,75 mm2 veya daha büyük, renk kodlu veya polarite için işaretlenmiş, kontrol ünitesinden 300 m'ye kadar

- 25 mm ila 100 mm boru çapları için FCT bağlantı elemanları
- HFS ACC2 ve eski ACC ve I-Core Kontrol Üniteleri ile kullanım için Hunter Flow-Sync Sensörü; sensör, boru montajı için FCT bağlantısı gerektirir**  
**FCT bağlantı elemanları ; FCT100 1", FCT-150 1 1/2", FCT-200 2", FCT-300 3", FCT400 4"**

## WFS



Sensör: Debi

- Kablosuz debi sensörü zamandan, malzemeden ve işçilikten tasarruf sağlar
- Gerçek zamanlı debi koşullarına göre ölçme ve tepki için takılması kolay debi sensörü
- Gerçek zamanlı debi koşullarına göre ölçme ve tepki için takılması kolay"
- Yüksek veya düşük debi koşullarına tepki vermek için istasyon düzeyinde debi izleme sağlar, böylece israfa ve kaçakların zararına karşı korumaya yardımcı olur"
- Çeşitli ayarlarda kurulum esnekliği için Hunter ACC2 ve eski ACC ve I-Core™ Kontrolör Üniteleri ile uyumludur

- Sensör, K-faktörü ve Ofset için boru boyutuna göre önceden ayarlanmış olup, kontrol ünitesinde hızlı kurulum ve programlama sağlar
- Alıcıdaki çok renkli LED, kalan pil ömrünün yanı sıra vericiyle düzgün iletişim kurulduğunu gösterir
- A2C Kontrol üniteleri ile çalışır.
- **Önerilen basınç aralığı: 0 - 15,0 bar Basınç Kaybı: < 0,009 bar**
- **Sensör ile alıcı arasındaki maksimum mesafe: 152 m**
- **WFS-INT Kablosuz Debi Sensörü Kiti (uluslararası 868 MHz)**

## FREEZE-CLIK™



Sensör: Don

Sıcaklıklar 3 °C'nin altına düştüğünde sulama sistemini otomatik olarak kapatır

Ayarlamaya gerek kalmadan otomatik sulama sistemlerine kolayca kurulur  
Sulama sistemlerinin genel verimliliğini artırmak için diğer sensörlerle birlikte kullanılır

- 7 m uzunluğunda 0,5 mm<sup>2</sup> kılıflı, çift iletken, UL-onaylı kablo içerir

**FREEZE-CLIK Kablolu donma sensörü**

**Not: Tarımsal uygulamalar için uygun değildir**

## WIND-CLIK™



Sensör: Rüzgar

- Rüzgar hızı arttığında sulamayı kapatır
- Rüzgarlı koşullarda aşırı püskürtmeyi önlemek için havuz fiskiyelerle de çalışır
- Hızlı ayarlamalar sayesinde otomatik sulama sistemlerine kolayca kurulur

Normalde açık ve normalde kapalı pek çok sulama kontrol üniteleri ile uyumlu  
• Bağlantılar: 5 cm'lik PVC borunun üzerine kayar veya adaptörle birlikte 1 cm 'lik boruya takılır (dahildir)

**WIND-CLIK Kablolu rüzgar sensörü**

## MWS



Sensör: Rüzgar, Yağmur, Don

- Yerleşik rüzgar, yağmur ve don sensörlerine sahip kompakt sensör
- Sınırlı ayarlamayla otomatik sulama sistemlerine kolayca kurulur
- Rüzgar devreye girme hızını 13 - 38 km/s arasında ayarlayın
- Sistemin kapatmasını 3 mm - 19 mm yağış olarak ayarlayın
- Sıcaklıklar 3°C'un altına düştüğünde Sistemi otomatik olarak kapatır

- Bağlantılar: 5 cm PVC boruya uyar veya adaptör ile birlikte 1 cm kablo kanalına takılır (dahil)
- MWS Meteoroloji istasyonu rüzgar ve yağmur sensörlerini bir araya getirir
- MWS-FR Meteoroloji istasyonu rüzgar ve yağmur sensörlerini bir don sensörüyle birleştirir

### UNI-Spray™ Serisi



- Yarıçap: 2,4 - 5,2 m
- Toplam yükseklik: 15,50 cm
- Pop-up yüksekliği: 10,2 cm
- Çıkış çapı: 4cm
- Giriş çapı: ½"
- US400: Yalnızca gövde
- US410: 2,1 bar Yarıçap Atış mesafesi 3,10 m
- US412: 2,1 bar Yarıçap Atış mesafesi 3,70 m
- US415: 2,1 bar Yarıçap Atış mesafesi 4,60 m
- US418: 2,1 bar Yarıçap Atış mesafesi 5,50 m

### 1800® Serisi



- Yarıçap : Aralık: 0,8 ila 7,3 m
- Çıkış çapı: 5,7 cm
- Giriş çapı: ½"
- Çalışma basıncı aralığı: 1,0 - 4,8 bar
- 1806 ve 1812 modellerinde yan giriş(1806 ve 1812-SAM, SAMPRS ve SAM-PRS-45 gövdelerinde yan giriş bulunmaz)
- 1802: 10 cm gövde yüksekliği; 5 cm pop-up yüksekliği
- 1804: 15 cm gövde yüksekliği; 10 cm pop-up yüksekliği
- 1806: 23 cm gövde yüksekliği; 15 cm pop-up yüksekliği
- 1812: 40 cm gövde yüksekliği; 30 cm pop-up yüksekliği

### R-VAN Nozullar



- Yarıçap : Aralık: 2,4 ila 7,3 m
- Basıncı Aralığı: 2,1 – 3,8 bar
- Önerilen Çalışma Basıncı: 3,1 bar
- Ayarlar: Açık ve yarıçap su akarken ayarlanmalıdır
- Tüm Rain Bird sprej gövdesi, yükseltici ve adaptör modelleriyle uyumludur
- Yarıçap, açı ve desen türlerinde birbirine uyumlu yağış
- Düşük yağış oranı, su kaçırğını ve toprak erozyonunu azaltır
- Yüksek çalışma basınçlarında buğulanma veya sislenme olmadan etkili performans göstermeye devam eder
- R-VAN14: 45° - 270° Ayarlanabilir Açık .2,4 ila 4,6 m
- R-VAN14-360: 360° Tam Daire .2,4 ila 4,6 m
- R-VAN18: 45° - 270° Ayarlanabilir Açık 4 ila 5,5 m
- R-VAN18-360: 360° Tam Daire 4 ila 5,5 m
- R-VAN24: 45° - 270° Ayarlanabilir Açık 5,2 ila 7,3 m
- R-VAN24-360: 360° Tam Daire 5,2 ila 7,3 m
- R-VAN-LCS: 1,5 x 4,6 m Sol Köşe Şerit
- R-VAN-RCS: 1,5 x 4,6 m Sağ Köşe Şerit
- R-VAN-SST: 1,5 x 9,1 m Yan Şerit

### VAN Serisi Nozullar



- Yarıçap : Aralık:0,9 m ila 5,5 m
- Basıncı: 1,0 – 2,1 bar
- Optimum basıncı: 2,1 bar
- 4-VAN Serisi: 0,9 - 1,2 m
- 6-VAN Serisi: 1,2 - 1,8 m
- 8-VAN Serisi: 1,8 - 2,4 m
- 10-VAN Serisi: 2,1 - 3,1 m
- 12-VAN Serisi: 2,7 - 3,7 m
- 15-VAN Serisi: 3,4 - 4,6 m
- 18-VAN Serisi: 4,3 - 5,5 m

### 3500 Serisi



- Yarıçap: 4,6 - 10,7 m
- Rain Curtain™ nozullar, ruzgara karşı dirençli damlacıkları ile tüm yarıçap boyunca eşit dağıtım yapar ve hassas yakından sulama yapma imkanı sağlar. Böylece daha az suyla daha sağlıklı peyzajlar elde edilebilir
- Büyük silecek contası sızıntıları engeller ve dahili bileşenleri yabancı maddelere karşı korur
- Rotorun üzerinden açı ayarı için yalnızca düz uçlu bir tornavida kullanılması yeterlidir
- Yağış oranı: 9 ila 21 mm/sa
- Yarıçap ayar vidası ile yarıçap % 25'e kadar azaltılabilir
- Basıncı: 1,7 – 3,8 bar
- 1/2" NPT alt dişi dişi girişi
- Deb: i0,12 ila 1,04 m3/sa
- Toplam yükseklik: 16,80 cm
- Pop-up yüksekliği: 10, cm
- 3504-PC: 4" kısmi/ters daire
- 3504-PC-SAM: SAM(çekvalfii) ile 4" kısmi/ters daire

### 5000 Serisi



- Yarıçap: 7,6 ila 15,2 m
- Basıncı: 1,7 – 4,5 bar
- Debi: 0,17 ila 2,19 m3/sa
- 40° ila 360° arasında geri dönebilen tam ve kısmi daire ayarı
- Toplam yükseklik: 18,50 cm
- Pop-up yüksekliği: 10, cm
- 3/4" NPT alt dişi dişi girişi
- Fazla (+) Akışta Kapama – "Yeşil Başlık." Rotorları yıkayarak ve nozulu çalıştırarak, kontrolöre veya vanalara doğru koşturmaksızın aksama süresini azaltır
- PRS (R) akış düzenleme teknolojisi içerir. 3,1 bar basıncı regülatörü, su faturalarını düşürür, her bir rotorda doğru akış sağlar, yan hatları dengeler, buğulanmayı ve buharlaşmayı giderir"
- SAM Seal-A-Matic™ çek valf, 2,1 metreye kadar yükseklik değişimini kabul eder
- Paslanmaz çelik (SS) yükseltici kamusal çim alanlarda ürünlere zarar verebilecek kişilere karşı caydırıcıdır (5004 ve 5006 modellerinde mevcuttur)
- 5004PC30
- 5004PCSAM
- 5004+PC30
- 5004+PC30SAM

**8005 Serisi**



- Yarıçap: 11,9 - 24,7 m
- Basınç: 3,5 – 6,9 bar
- Debi: 0,86 ila 8,24 m<sup>3</sup>/sa
- 1" NPT veya BSP dişi dişi giriş
- Toplam yükseklik: 25,7 cm
- Pop-up yüksekliği: 12,7 cm
- Memory Arc®, rotoru orijinal açığı ayarına geri döndürür
- Düz başlı tornovida kullanılarak rotorun üst kısmından 50° ila 330° kısmi daire, 360° tersine döndürülemez tam daire değerlerinde kolay, ıslak, kuru açığı ayarı. Tek bir ünite tam ve kısmi daire işlemi
- SAM Seal-A-Matic çek valf
- Vandalizme karşı dayanıklılık, artırılmış yandan darbe dayanımı için piring takviyeli başlık
- 8005: 8005 Kısmi/Tam Daire, Nozul Yok\*
- 8005SS: 8005 Kısmi/Tam Daire, Paslanmaz Çelik, Nozul Yok\*
- \*Rain Curtain™ Nozullar: Rotor dahildir, talep üzerine diğer boyutlar verilir; 10-gri, 12-bej, 14-açık yeşil, 16-koyu kahverengi, 18-koyu mavi

**2045A Maxi-Paw**



- Yarıçap: 6,7 - 13,7 m
- Basınç: 1,7 – 4,1 bar
- Debi: 0,34 ila 1,91 m<sup>3</sup>/sa
- 1/2" veya 3/4" dişi alt giriş (Maxi-Paw) kombinasyonu
- Kirli suda üstün performans için düz akışlı, performansı kanıtlanmış darbeli sprinkler
- Birbirine uyumlu yağış oranı ve çok çeşitli uygulamalar için beş standart yörünge ve iki düşük açılı (LA) renk kodlu nozul
- 360° tam daire VEYA 20° ila 340° arasında ayarlanabilen açığı
- "Tasarım esnekliği için yan ve birleşik 1/2" veya 3/4" alt giriş

**2045A Maxi-Paw-SAM**

**DV / DVF Serisi Solenoid Vanalar**



- DV Vanaları Yükseklik: 11,4 cm Uzunluk: 11,1 cm Genişlik: 8,4 cm
- DVF Vanaları; Yükseklik: 14,2 cm Uzunluk: 11,1 cm Genişlik: 8,4 cm
- Basınç: 1,0 ila 10,4 bar
- Debi: 0,05 ila 9,085 m<sup>3</sup>/sa;
- Su Sıcaklığı: Maks. 43°C

**75DV 3/4" BSP di i di li vana, 24 VAC**  
**100DV 1" BSP di i di li vana, 24 VAC**  
**100DV 1" DVF BSP, TBOS 9V solenoid ile birlikte, akış kontrollü**

**HV Serisi Solenoid Vanalar**



- Yükseklik: 11,7 cm Uzunluk: 11,2 cm Genişlik: 7,9 cm
- Basınç: 1,0 – 10,3 bar
- Debi: 0,05 ila 6,82 m<sup>3</sup>/sa;
- Çalışma Sıcaklıkları: 43°C'ye kadar su sıcaklığı; 52°C'ye kadar ortam sıcaklığı"

**100HV : 1" BSP di i di li vana, 24 VAC**  
**100HVF; 1" BSP di i di li vana, akış kontrollü, 24 VAC**  
**100-HVBSP9V: Vana, 9V latching solenoid ile birlikte**

**PGA Serisi**



- 100-PGA Yükseklik 18,4 cm Uzunluk 14,0 cm Genişlik 8,3 cm
- 150-PGA Yükseklik 20,3 cm Uzunluk 17,2 cm Genişlik 8,9 cm
- 200-PGA Yükseklik 25,4 cm Uzunluk 19,7 cm Genişlik 12,7 cm
- Basınç: 1,04 – 10,4 bar
- Su sıcaklığı: Maks. 43°C
- 100-PGA: 1" 0,5 ila 9 m<sup>3</sup>/sa arası
- 100-PGA-9V: 1" 0,5 ila 9 m<sup>3</sup>/sa arası
- 150-PGA: 1 1/2" 6 ila 21 m<sup>3</sup>/sa arası
- 150-PGA-9V: 1 1/2" 6 ila 21 m<sup>3</sup>/sa arası
- 200-PGA: 2" 9 ila 34 m<sup>3</sup>/sa arası
- 200-PGA-9V: 2" 9 ila 34 m<sup>3</sup>/sa arası

**PRS-Dial Basınç Düzenleme Modülü**



- Basınç: Maks. 6,9 bar\*
- Ayar: 1,04 – 6,9 bar
- Düzenli çalışma, giriş basıncının istenen çıkış basıncından asgari 1,04 bar daha yüksek olmasını gerektirir PRS-Kadranı, gelen su basıncı dalgalanmalarına bakmaksızın vanadaki çıkış basıncını dengelemek için mükemmel bir yöntemdir. Görünür ölçek, ayar işlemini hızlı ve kolay hale getirir. Regülatör, tüm Rain Bird PGA, PEB, PESB, PESB-R, EFB-CP ve BPES serisi vanalara uyur

## RC2 Kontrolör 4-8 istasyon



- WiFi olmadan eksiksiz sistem erişimi için kablosuz erişim noktası
- Ana dilde kurulum için birden fazla dil seçeneği
- Uzaktan saha yönetimi için WiFi bağlantısı. Ücretsiz profesyonel uygulamamızla telefonunuz kablosuz kumanda olarak kullanarak tek bir bölgeyi ya da tüm bölgeleri sulayabilirsiniz veya özel bir plan belirleyebilirsiniz Tüm sulama olaylarını ve uyarılarını gerçek zamanlı olarak yönetin ve izleyin
- WEP ve WPA güvenlik ayarlarıyla uyumlu 2,4 GHz (sadece)
- İOS 8.0 ve Android 6 (Marshmallow) veya sonraki mobil cihazlarla uyumludur
- Ana Vana Kontrolü
- Önceden Takılmış Güç Kablosu
- 8 İstasyon Kapasitesi
- 3 Program, 4 Başlangıç zamanı/programı
- RC214-230; RC2 - 230V - İç Mekan 4 İstasyon
- RC216-230; RC2 - 230V - İç Mekan 6 İstasyon
- RC218-230; RC2- 230V - İç Mekan 8 İstasyon
- RC2-230V; RC2 - 230V - 8 İstasyonlu - Dış Mekan

## ESP-TM2 Serisi Kontrolör 4-12 istasyon



- WiFi tabanlı uzaktan izleme ve iOS ve Android mobil cihazlar aracılığıyla kontrol için yükseltilebilir (ayrı satılan LNK2 WiFi Modülü ile).
- İnternet tabanlı hava durumu bilgileri, sulama çizelgesinde günlük ayarlamalar yapmak için kullanılabilir. Bu da %30'a kadar su tasarrufu sağlar (ayrı satılan LNK2 WiFi Modülü ile)
- Küçük veya büyük konut alanı sulama ihtiyaçlarını karşılamak için 4, 6, 8 ve 12 istasyonlu modeller
- Bakım ekibinin sahada olduğu günlerde sulama yapılmamasını sağlamak için programa göre Tamamen Kapalı Gün ayarı yapın (Tek/çift/Döngüsel çizelgeler için)
- İç ve dış mekana kolay kurulum
- Kolay ayarlama için sadece 3 adımda hızlı programlama
- Çeşitli peyzaj ihtiyaçlarını karşılamak için 3 program ve her program için 4 adede kadar başlangıç zamanı
- Kullanım kolaylığı için tek dokunuşla manuel sulama özelliği
- Az ışık ve doğrudan güneş ışığı koşullarında daha iyi görüş için geniş arkadan aydınlatmalı LCD ekran
- Contractor Default™ özelliği, özel çizelgelerinizi kolayca kaydetmenize ve geri yüklemenize olanak sağlar

- 14 güne kadar sulama geciktirme, geciktirme süresi geçtikten sonra otomatik olarak sulamayı devam ettirir
- Herhangi bir istasyon için Yağmur Sensörü Baypası, yağmur sensörüne hangi istasyonların tepki vereceğini özelleştirme imkanı suna
- Programa göre Manuel Mevsimsel Ayar, programa dayalı olarak sulamayı kolaylıkla azaltmanıza veya artırmanıza olanak sağlar
- Harici pil yedeği gerekmez. Kalıcı bellek sürekli olarak mevcut programlamayı kaydeder ve 10 yıl kullanım ömrüne sahip lityum pil elektrik kesintisi durumunda kontrolörlerin tarih ve saatini saklar
- TM214-230 İç Mekan 4-istasyon ESP-TM2 - WIFI uyumlu
- TM216-230 İç Mekan 6-istasyon ESP-TM2 - WIFI uyumlu
- TM218-230 İç Mekan 8-istasyon ESP-TM2 - WIFI uyumlu
- TM2112-230 İç Mekan 12-istasyon ESP-TM2 - WIFI uyumlu
- TM2-4-230 Dış mekan 4-istasyon ESP-TM2 - WIFI uyumlu
- TM2-6-230 Dış mekan 6-istasyon ESP-TM2 - WIFI uyumlu
- TTM2-8S230V Dış mekan 8-istasyon ESP-TM2 - WIFI uyumlu
- TM2-12S230 Dış mekan 4-istasyon ESP-TM2 - WIFI uyumlu

## LNK2 WiFi Modülü



- WiFi özellikli kontrolörler (ESP-ME3, ESP-Me ve ESP-TM2) iOS veya Android uyumlu cihazlardan tamamen erişilebilir ve programlanabilir hale getirmek için yükseltir\*
- Sulama sisteminiz için saha içinden kablosuz bir uzaktan kumanda gibi ve saha dışından İnternet tabanlı bir izleme ve kontrol sistemi gibi çalışır
- Başlangıç sulama zamanlayıcısı kurulumunu ve mevsimsel ayarı kolaylaştırır
- Anında erişim, gerçek zamanlı sistem yönetimine ve zamanlayıcı ayarlarını yapmaya olanak sağlar
- Uyumlu profesyonel uygulama, basit çoklu saha yönetimi ve peyzaj profesyonellerinin uzaktan arıza tanılama işlemini yapabilmelerini sağlar
- Entegre mobil uygulamalar; sorun giderme erişimi sağlar, servis aramalarını kolay hale getirir ve don olayları konusunda uyarı verir
- Otomatik hava durumu ayarlamaları, günlük çalışma süresi değişiklikleri yaparak % 50'ye kadar su tasarrufu sağlar
- En zorlu su kısıtlamalarına uyacak şekilde tasarlanan üstün programlama özellikli LNK2WIFI

## ESP-ME3 Serisi Kontrolörler



- 4-22 istasyon
- Yerleşik akış algılama özellikleri
- "Az ışık ve doğrudan güneş ışığı koşullarında daha iyi görüş için geniş arkadan aydınlatmalı LCD ekran"
- Geçersiz kılma özellikli Yağmur Sensörü girişi
- Ana vana/pompa çalıştırma devresi
- Kalıcı (100 yıl) depolama belleği
- 9 V pil (ürünle birlikte verilmez) ile Uzaktan Programlanabilir
- Program tabanlı çizelge, toplam 24 başlangıç zamanı için program başına 6 bağımsız başlangıç zamanı içeren 4 ayrı programa izin verir
- Sulama çizelgesi seçenekleri: Haftanın günlerine göre, TEK takvim günlerinde, ÇİFT takvim günlerinde veya Döngüsel (her 1 – 30 günde bir) Gelişmiş Özellikler
- Gelişmiş tanılama ve LED uyarısı ile kısa sürede arıza tanılama
- WiFi tabanlı uzaktan izleme ve iOS ve Android mobil

- cihazlar aracılığıyla kontrol için yükseltilebilir (ayrı satılan LNK2 WiFi Modülü ile).
- İnternet tabanlı hava durumu bilgileri, sulama çizelgesinde günlük ayarlamalar yapmak için kullanılabilir. Bu da %30'a kadar su tasarrufu sağlar (ayrı satılan LNK2 WiFi Modülü ile).
- Vanalar arasında ayarlanabilir gecikme (varsayılan ayar 0'dır)
- Contractor Default™ Program kaydetme/Kayıtlı program(lar)ı geri yükleme
- Tek Dokunuşla manuel sulama
- 14 güne kadar Sulama Geciktirme (yalnızca Yağmur Sensörünü yok saymaya ayarlanmamış istasyonlara uygulanır)
- Programa veya istasyona göre Manuel Sulama seçeneği
- Güç yedekleme gerekmez. Kalıcı bellek sürekli olarak mevcut programlamayı kaydeder ve 10 yıl kullanım ömrüne sahip lityum pil elektrik kesintisi durumunda kontrolörlerin tarih ve saatini saklar.
- ESP4ME3EUR YENİ ESP-ME3- 4-istasyon modüler kontrol ünitesi – WIFI uyumlu
- ESPSM3 ESP-Me için 3 istasyonlu geni letme modülü
- ESPSM6 ESP-Me için 6 istasyonlu geni letme modülü

## LXME2/ PRO Kontrolörler



12-48 istasyon

- Gezinmesi kolay kullanıcı arayüzüne sahip geniş LCD ekran
- Çalışırken değiştirilebilen modüller; modül eklemek/çıkarmak için kontrolör gücünün kesilmesine gerek yoktur"
- Ana vana/pompa çalıştırma devresi
- İkinci ana vana/Yardımcı pompa çalıştırma devresi
- Kullanıcı tarafından seçilebilen 6 dil
- Kalıcı bellekte elektrik bağlantısı veya pil olmadan program belleği tutma
- Standart 10kV şok dalga koruması

- Ön panel çıkarılabilir ve pil gücüyle programlanabilir
- Learn Flow yardımcı programı, kullanılan akış toplayıcısı ve ikinci ana vana portu özellikli isteğe bağlı Pro Smart Module™
- Kullanıcı tanımlı yanıtlarla yüksek ve düşük akış koşulları için FloWatch™ koruması"
- FloManager™, hidrolik talebi yöneterek mevcut suyun tam kullanımını sağlayarak toplam sulama süresini kısaltır"
- SimulStations™, aynı zamanda 5 istasyonun çalışmasına izin vermek için programlanabilir"
- Programa göre Sulama Penceresi ve Manüel MV

Sulama Penceresi

- Her istasyonda Cycle+Soak™ fonksiyonu
- Yağmur Gecikmesi. 365 Günlük Takvim Günü Kapama Ayarı
- ILXME2EU: LXME2 Kontrol ünitesi 12 ist.
- ILXME2PEU : LXME2 Kontrol Ünitesi PRO
- ESP LX M SM12 ESP-LXME2 için 12 istasyonlu geni letme modülü
- PSMLXME2 LXME2 PRO Modülü
- IQPSCMLXM LXME2 PRO IQ Modülü

## ESP-LXD Dekoder Kontrolör



50-200 istasyon

### Kontrolör Özellikleri

- Standart 50 istasyon kapasitesi isteğe bağlı ESPLXD-SM75 modülleri ile 200 istasyona genişletilebilir
- Geçersiz kılma düğmesi ile 4 sensör girişi (bir adet kablo bağlantılı ve üç adet dekoder-denetimli)
- Beş akış sensörü desteklenir
- Desteklenen dokoderler: FD-101TURF, FD-102TURF,FD-202TURF,FD-401TURF,FD-601TURF
- SD-210 sensör dekoderlerini (akış algılama ve hava durumu sensörü desteği) ve LSP-1 hattı aşırı gerilim koruyucularını (500 feet iki kablolu yol başına bir tane gereklidir) destekler
- Rain Bird IQ Kartuşları ile Merkezi Kontrol özelliği ve yazılım
- Cycle+Soak™ ile Yüklenici Varsayılan Program™ gibi Gelişmiş Özellikler, montaj maliyetlerini, sorun giderme süresini ve su kullanımını azaltma konusunda performansı kanıtlanmış yenilikçi özellikler sunar
- Kullanıcı tarafından seçilebilen altı dil
- Çıkarılabilir ön panel, pil gücüyle programlanabilir
- Plastik, kilitleti, UV ışınlarına karşı dirençli, duvara monte edilebilir muhafaza; İsteğe Bağlı Metal ve Paslanmaz Çelik Muhafaza ve Stant
- Fabrikada monte edilebilen veya arazide yükseltilebilen Rain Bird Peyzaj Sulaması ve Uzaktan Bakım - Flow Smart Module™ ile uyumludur
- Plastik, kilitleti, UV ışınlarına karşı dirençli, duvara monte edilebilir muhafaza; İsteğe Bağlı Metal ve Paslanmaz Çelik Muhafaza ve Stant

ESPLXD ESP-LXD Dekoder Kontrol Ünitesi

ESPLXD SM75 ESP-LXD için geni letme modülü (75 adresli)

IQNCCEN+GSP IQ Network İletim Kartı u - Ethernet (Wired LAN Network)

+ GSP IQ Light (0032391QLTRW) 1 yıl için dahil

FD101: Saha Dekoderi, tek yönlü, istasyon başına 1 solenoid

FD102: Saha Dekoderi, tek yönlü, istasyon başına 2 solenoid

FD202: Saha Dekoderi, iki yönlü, istasyon başına 2 solenoid

FD401: Saha Dekoderi, dört yönlü, istasyon başına 1 solenoid

FD601: Saha Dekoderi, altı yönlü, istasyon başına 1 solenoid

LSP1 Hat Aşırı Gerilim Koruması Cihazı

PD210 Pompa Dekoder

SD211 SD211 Sensör Dekoder

## ESP-9V Serisi



### 1-6 İSTASYON

#### Kontrolör Özellikleri

- Su geçirmez muhafazası, vana kutusu içine takıldığında uzun kullanım ömrü sağlar
- Genel programlama özelliklerinize tek ekrandan kolayca erişilebilir, bu da programlamayı hızlı ve kolay hale getirir
- 9 voltluk alkalin pil ile bir tam yıl veya iki adet 9 voltluk alkalin pil ile iki yıl çalışır
- Kolay kullanılabilen, kullanıcı arayüzüne sahip geniş LCD ekran
- Atlamayı geçersiz kılma özelliğine sahip sensör girişi
- Ana vana/pompa çalıştırma devresi (yalnızca çok bölge üniteler)
- Kalıcı (100 yıl) program belleği
- Toza ve su girişine karşı koruma için IP68 sertifikasına sahiptir
- Plastik kontrolör muhafazası hava koşullarına, sararmaya ve yıpranmaya karşı üstün düzeyde dayanıklıdır

ESP9V1: 1 Bölge ESP-9V Kontrolör  
 ESP9V2: 2 Bölge ESP-9V Kontrolör  
 ESP9V4: 4 Bölge ESP-9V Kontrolör  
 ESP9V6: 6 Bölge ESP-9V Kontrolör  
 ESP9V1SOL: 1-Bölge + 9V Solenoid  
 ESP9VIDVFKIT ESP-9V Kontrol Ünitesi DVF valf ve DC latching solenoid ile birlikte

## TBOS-BT ve TBOS-BTLT



Bluetooth Özellikli Pille Çalışan Kontrolör İstediyiniz yere monte edin. Akıllı telefon ile programlanabilir.

#### Özellikleri

#### TBOS BT İÇİN Rain Bird Mobil Uygulaması Özellikleri

- Sulama programları oluşturun, programları gözden geçirin ve iletin
- Manuel sulama yapacak şekilde bölgeleri ve programları ayarlama özelliği
- Temel programlama, her biri günde 8 başlangıç zamanına sahip 3 adet bağımsız A, B ve C programlarını içerir
- İstasyonlar, farklı sulama zamanlarına sahip birkaç programa atanabilir
- 1 dakikalık artışlarla 1 dakikadan 12 saate kadar çalışma süresi
- Maksimum esneklik ve sulama kısıtlamalarına uygunluk için programa göre seçilebilen beş sulama günü döngü modu (Özel, çift, tek, tek-31, döngüsel)
- Program düzeyi ve genel Aylık Mevsimsel Ayar; %0 ila % 300 (% 1'lik artış)
- Sulamayı geciktirme (1 ila 14 gün)
- Adlandırma özelliği içeren entegre kimlik. Kontrol modülü ve istasyonlara ayrı ad verilebilir.
- İsteğe bağlı parola
- Sulamayı önlemek için kontrolörü tamamen kapatın

- Pil göstergesi, kontrol modülü pilinin durumunu bildirir
- Kontrol modülünün sulama programını silme özelliği

#### TBOS-BT Modelleri

- TBOS-BT1: 1 İstasyonlu, Kızılötesi Portlu (Yalnızca Avrupa'da bulunur)
- TBOS-BT2: 2 İstasyonlu, Kızılötesi Portlu (Yalnızca Avrupa'da bulunur)
- TBOS-BT4: 4 İstasyonlu, Kızılötesi Portlu (Yalnızca Avrupa'da bulunur)
- TBOS-BT6: 6 İstasyonlu, Kızılötesi Portlu (Yalnızca Avrupa'da bulunur)

- TBOS-BT1LT: 1 İstasyonlu, Kızılötesi Port yok
- TBOS-BT2LT: 2 İstasyonlu, Kızılötesi Port yok
- TBOS-BT4LT: 4 İstasyonlu, Kızılötesi Port yok
- TBOS-BT6LT: 6 İstasyonlu, Kızılötesi Port yok (Yalnızca Avrupa'da bulunur)

## Akış Ölçerler ve Sensörler



#### Akış Ölçerler ve Sensörler

IQ4, LINK, Site SAT, ESP-LXD, LXME2, LXME2 PRO, ESP-ME3 ve LX-IVM PRO Kontrolörlerle uyumludur

#### Özellikleri

Basit altı kanatlı pervane tasarımı  
 Dış mekan veya yer altı uygulamaları için tasarlanmış PVC, pirinç veya paslanmaz çelik konstrüksiyon olarak sunulur  
 T veya standa monteli geçmeli versiyonlarda önceden takılmıř

#### Çalışma Spesifikasyonları

Doğruluk: + - %1 (tam ölçek)  
 Hız: Madele bağlı olarak saniyede 0,15 - 9,2 metre (1/2 - 30 fit)  
 Basınç: pirinç modellerde 400 psi (27,5 bar) (maks.); plastik modellerde 100 psi (6,9 bar) (maks.)

#### FS Serisi Pervane Akış Sensörleri

FS350B: Pirinç içten geçmeli sensör  
 FS100B, 150B ve 200B: Pirinç Sensörler  
 FS150P, 200P, 300P ve 400P: PVC Sensörler  
 FS100P: T Sensör

#### Rain Bird Akış Sensörü için Önerilen Çalışma Aralığı

Ařağıdaki tablolar, Rain Bird Akış Sensörleri için önerilen akış aralığını göstermektedir. Rain Bird Sensörleri, belirtilen debilerin hem üstünde hem de altında çalışacaktır. Ancak, iyi tasarım uygulaması, bu aralığın en iyi performans için kullanılmasını zorunlu kılar. Sensörler, boru boyutu yerine akışa göre boyutlandırılmalıdır.

Model	Önerilen Çalışma Aralığı (Galón / Dakika)	Önerilen Çalışma Aralığı (Litre / Dakika)	Önerilen Çalışma Aralığı (Metre Küp / Saat)
FS150P	5 - 100	19 - 380	1,1 - 23
FS200P	10 - 200	40 - 750	2,3 - 45
FS300P	20 - 300	75 - 1130	4,5 - 70
FS400P	40 - 500	150 - 1900	9 - 110
FS100B	2 - 40	7,6 - 150	0,5 - 9
FS150B	4 - 80	15 - 300	1 - 18
FS200B	10 - 100	38 - 380	2,3 - 23
FS350B	Boru Tipine ve Boyutuna bağılıdır - Akış Sensörleri teknik özelliklerine bakınız		

## RSD-Bex

**RSD-BEx**

Kablolu Yağmur Sensörü

**Özellikler ve Avantajlar**

- Otomatik olarak yağmurda kapatma, doğal yağış nedeniyle aşırı sulamayı önler
- Sağlam, güvenilir tasarım, servisi geri aramaları azaltır
- Nem algılayıcı diskler çeşitli iklimlerde çalışır
- Farklı sensör bağlantıları, iş sahasında hız ve esnekliğe

## WR2 Serisi Kablosuz Yağmur + Don Sensörleri



Yağışa ve düşük sıcaklığa karşı üstün tepki, su kullanımında % 35'e varan tasarruf

**Özellikler ve Avantajlar**

- Gelişmiş anten dizisi, görüş alanında bulunan engellerin çoğunu aşabilen üstün sinyal güvenilirliği sağlar
- Sensör sinyal gücü göstergesi, tek kişinin kurabilmesini sağlayarak kurulum süresini azaltır
- Kontrolör arayüzünde yağmur veya donma ayarlarının uygun şekilde ayarlanması ve takibi
- Sensörü çıkarmaya gerek kalmadan kolay pil değişimi
- Son derece etkileşimli, simge odaklı kontrolör arayüzü, programlamayı kolaylaştırır
- Kurulumu kolay, otomatik seviye ayarlı sensör dirseği, düz yüzeylere veya yağmur oluklarına takılır
- Daha hoş görünüm ve ürün sağlamlığı için ünitelerin içine gizli antenler
- "Hızlı Kapatma", yağmur sırasında aktif sulama işlemini kesintiye uğratar

- WR2-RFC-868: Yağmur + Donma Kombo

## SMRT-Y Toprak Nem Sensörü Kiti

**Özellikler ve Avantajlar**

- Herhangi bir kontrolörü su tasarrufu sağlayan akıllı bir kontrolöre dönüştürür
- Daha sağlıklı peyzajlar besin maddesinin azalmasına, mantara ve siğ kök büyümesine daha az meyillidir
- Tipik su tasarrufu % 40'ı aşar
- TDT dijital sensörü, toprak sıcaklığından ve elektriksel iletkenlikten (EC) bağımsız olan son derece hassas okumalar sağlar
- Toprak nem içeriğini, toprak sıcaklığını ve EC'yi gösterir
- Yüksek kaliteli 304 paslanmaz çelikten üretilmiş, korozyona dayanıklı toprak altı sensör

## ELEKTROFÜZYON VE SPİGOT EK PARÇALARI | ELECTROFUSION & SPIGOT FITTINGS



**EF MANŞON**  
PE 100 SDR11

KOD   CODE	EBAT   SIZE	BASINÇ DEĞERİ PRESSURE VALUE	AMBALAJ ADEDİ PACKING QUANTITY
EF16010606	63	PN 16	1
EF16010707	75		1
EF16010808	90		1
EF16010909	110		1
EF16011010	125		1
EF16011111	140		1
EF16011212	160		1

## SPİGOT EK PARÇALARI | SPIGOT FITTINGS



**SPİGOT EŞİT TE**  
SPIGOT EQUAL TE  
PE 100 SDR11

KOD   CODE	EBAT   SIZE	BASINÇ DEĞERİ PRESSURE VALUE	AMBALAJ ADEDİ PACKING QUANTITY
SP16020606	63	PN 16	1
SP16020707	75		1
SP16020808	90		1
SP16020909	110		1
SP16021010	125		1
SP16021111	140		1
SP16021212	160		1



**SPİGOT 90°**  
SPIGOT ELBOW 90°  
PE 100 SDR11

KOD   CODE	EBAT   SIZE	BASINÇ DEĞERİ PRESSURE VALUE	AMBALAJ ADEDİ PACKING QUANTITY
SP16040606	63	PN 16	1
SP16040707	75		1
SP16040808	90		1
SP16040909	110		1
SP16041010	125		1
SP16041111	140		1
SP16041212	160		1



**SPİGOT KÖR TAPA**  
SPIGOT END CAP  
PE 100 SDR11

KOD   CODE	EBAT   SIZE	BASINÇ DEĞERİ PRESSURE VALUE	AMBALAJ ADEDİ PACKING QUANTITY
SP16070606	63	PN 16	1
SP16070707	75		1
SP16070808	90		1
SP16070909	110		1
SP16071010	125		1
SP16071111	140		1
SP16071212	160		1

NOZULLAR | NOZZLES



AA4



AA6



AA8



AA10



AA12



AA15



AA17

KOD   CODE	NOZUL RENGİ NOZZLE COLOR	TANIM   DEFINITION	ATIŞ MESAFESİ (m) THROW DISTANCE (m)	AMBALAJ ADEDİ PACKING QUANTITY
AAN4	Dark Orange	0° - 360°	1.2	25
AAN6	Dark Red	0° - 360°	1.8	25
AAN8	Brown	0° - 360°	2.4	25
AAN10	Dark Blue	0° - 360°	3.0	25
AAN12	Dark Green	0° - 360°	3.7	25
AAN15	Black	0° - 360°	4.6	25
AAN17	Grey	0° - 360°	5.2	25



SSN918



SSN530



RCSN515



LCSN515



CNS530



CNS515

KOD   CODE	NOZUL RENGİ NOZZLE COLOR	TANIM   DEFINITION	ATIŞ MESAFESİ (m) THROW DISTANCE (m)	AMBALAJ ADEDİ PACKING QUANTITY
SSN530	Black	Strip type nozzle	1.5 x 9.1	25
LCSN515		Left corner strip type nozzle	1.50 x 4.50	25
RCSN515		Right corner strip type nozzle	1.50 x 4.50	25
SSN918		Center strip corner nozzle	2.70 x 5.50	25
CNS530		Center strip type nozzle	1.50 x 9.10	25
CNS515		End strip type nozzle	1.50 x 4.50	25

YS SERİ SPREYLER | YS SERIE SPRAYS



KOD   CODE	TANIM   DEFINITION	ATIŞ MESAFESİ (m) THROW DISTANCE (m)	AMBALAJ ADEDİ PACKING QUANTITY
YS50NL	5 cm (1/2") Pop-up body	1.2-5.2	24
YS75NL	7,5 cm (1/2") Pop-up body	1.2-5.2	24
YS100NL	10 cm (1/2") Pop-up body	1.2-5.2	24
YS150NL	15 cm (1/2") Pop-up body	1.2-5.2	24
YS300NL	30 cm (1/2") Pop-up body	1.2-5.2	24

KOD   CODE	TANIM   DEFINITION	ATIŞ MESAFESİ (m) THROW DISTANCE (m)	AMBALAJ ADEDİ PACKING QUANTITY
YS150NLSE	15 cm (1/2") Pop-up body Side Entrance	1.2-5.2	20
YS300NLSE	30 cm (1/2") Pop-up body Side Entrance	1.2-5.2	24

## Y SERİSİ SPREYLER | Y SERIE SPRAYS



KOD   CODE	NOZUL RENGİ NOZZLE COLOR	TANIM   DEFINITION	ATIŞ MESAFESİ (m) THROW DISTANCE (m)	AMBALAJ ADEDİ PACKING QUANTITY
Y50NL		5 cm (1/2") Pop- up body	1.2-5.2	1
Y50AA4	Dark Orange		1.2	50
Y50AA6	Dark Red		1.8	50
Y50AA8	Brown		2.4	50
Y50AA10	Dark Blue		3.0	50
Y50AA12	Dark Green		3.7	50
Y50AA15	Black		4.6	50
Y50AA17	Grey		5.2	50



KOD   CODE	NOZUL RENGİ NOZZLE COLOR	TANIM   DEFINITION	ATIŞ MESAFESİ (m) THROW DISTANCE (m)	AMBALAJ ADEDİ PACKING QUANTITY
Y100NL		10 cm (1/2") Pop- up body	1.2-5.2	50
Y100AA4	Dark Orange		1.2	50
Y100AA6	Dark Red		1.8	50
Y100AA8	Brown		2.4	50
Y100AA10	Dark Blue		3.0	50
Y100AA12	Dark Green		3.7	50
Y100AA15	Black		4.6	50
Y100AA17	Grey		5.2	50



KOD   CODE	NOZUL RENGİ NOZZLE COLOR	TANIM   DEFINITION	ATIŞ MESAFESİ (m) THROW DISTANCE (m)	AMBALAJ ADEDİ PACKING QUANTITY
Y150NL		15 cm (1/2") Pop- up body	1.2-5.2	50
Y150AA4	Dark Orange		1.2	50
Y150AA6	Dark Red		1.8	50
Y150AA8	Brown		2.4	50
Y150AA10	Dark Blue		3.0	50
Y150AA12	Dark Green		3.7	50
Y150AA15	Black		4.6	50
Y150AA17	Grey		5.2	50



KOD   CODE	NOZUL RENGİ NOZZLE COLOR	TANIM   DEFINITION	ATIŞ MESAFESİ (m) THROW DISTANCE (m)	AMBALAJ ADEDİ PACKING QUANTITY
Y100NLBF		10 cm (1/2") Pop- up body With Large Filter	1.2-5.2	50
Y100AA4BF	Dark Orange		1.2	50
Y100AA6BF	Dark Red		1.8	50
Y100AA8BF	Brown		2.4	50
Y100AA10BF	Dark Blue		3.0	50
Y100AA12BF	Dark Green		3.7	50
Y100AA15BF	Black		4.6	50
Y100AA17BF	Grey		5.2	50



KOD	NOZUL RENGİ	TANIM   DEFINITION	ATIŞ MESAFESİ (m)	AMBALAJ ADEDİ
Y150NLBF		15 cm (1/2") Pop- up body With Large Filter	1.2-5.2	50
Y150AA4BF	Dark Orange		1.2	50
Y150AA6BF	Dark Red		1.8	50
Y150AA8BF	Brown		2.4	50
Y150AA10BF	Dark Blue		3.0	50
Y150AA12BF	Dark Green		3.7	50
Y150AA15BF	Black		4.6	50
Y150AA17BF	Grey		5.2	50



KOD   CODE	TANIM   DEFINITION	ATIŞ MESAFESİ (m) THROW DISTANCE (m)	KUTU ADEDİ BOX QUANTITY
YSCV01	YS Serial Check Valve	50	500

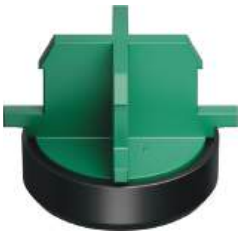

KOD   CODE	TANIM   DEFINITION	ATIŞ MESAFESİ (m) THROW DISTANCE (m)	KUTU ADEDİ BOX QUANTITY
YCV01	Y Series Check Valve (for 10cm and 15cm Body)	50	1000



KOD   CODE	TANIM   DEFINITION	ATIŞ MESAFESİ (m) THROW DISTANCE (m)	KUTU ADEDİ BOX QUANTITY
YSSPYK	Spray Washing Cap	25	250



KOD   CODE	TANIM   DEFINITION	ATIŞ MESAFESİ (m) THROW DISTANCE (m)	KUTU ADEDİ BOX QUANTITY
YBF01	Spray Large Filter (for 10 cm and 15 cm Body)	25	300



**KAPLİN DIŞI**  
**GALVANİZ METAL YÜZÜKLÜ**  
FEMALE ADAPTOR  
GALVANIZED REINFORCEMENT RING



**KAPLİN DIŞI TE**  
**GALVANİZ METAL YÜZÜKLÜ**  
FEMALE TEE  
GALVANIZED REINFORCEMENT RING

KOD   CODE	EBAT   SIZE	AMBALAJ ADEDİ PACKING QUANTITY	KOLİ ADEDİ BOX QUANTITY
10008111	20 x ½"	50	700
10008112	20 x ¾"	50	550
10008121	25 x ½"	25	450
10008122	25 x ¾"	25	450
10008123	25 x 1"	25	350
10008132	32 x ¾"	25	275
10008133	32 x 1"	25	250
10008134	32 x 1 ¼"	25	200
10008143	40 x 1"	15	150
10008144	40 x 1 ¼"	15	150
10008145	40 x 1 ½"	15	135
10008154	50 x 1 ¼"	10	90
10008155	50 x 1 ½"	10	90
10008156	50 x 2"	10	80
10008165	63 x 1 ½"	6	54
10008166	63 x 2"	6	48
10008167	63 x 2 ½"	6	48
10008176	75 x 2"	4	32
10008177	75 x 2 ½"	4	32
10008178	75 x 3"	4	28
10008186	90 x 2"	4	16
10008187	90 x 2 ½"	4	16
10008188	90 x 3"	4	16
10008189	90 x 4"	4	12
10008195	110 x 2"	2	12
10008196	110 x 2 ½"	2	12
10008197	110 x 3"	2	12
10008198	110 x 4"	2	12

KOD   CODE	EBAT   SIZE	AMBALAJ ADEDİ PACKING QUANTITY	KOLİ ADEDİ BOX QUANTITY
10008311	20 x ½" x 20	15	270
10008312	20 x ¾" x 20	15	240
10008321	25 x ½" x 25	10	200
10008322	25 x ¾" x 25	10	180
10008323	25 x 1" x 25	10	160
10008331	32 x ½" x 32	10	120
10008332	32 x ¾" x 32	10	110
10008333	32 x 1" x 32	10	100
10008334	32 x 1 ¼" x 32	10	100
10008342	40 x ¾" x 40	5	60
10008343	40 x 1" x 40	5	60
10008344	40 x 1 ¼" x 40	5	55
10008345	40 x 1 ½" x 40	5	50
10008352	50 x ¾" x 50	4	40
10008353	50 x 1" x 50	4	40
10008354	50 x 1 ¼" x 50	4	40
10008355	50 x 1 ½" x 50	4	40
10008356	50 x 2" x 50	4	32
10008363	63 x 1" x 63	3	21
10008364	63 x 1 ¼" x 63	3	21
10008365	63 x 1 ½" x 63	3	21
10008366	63 x 2" x 63	3	21
10008367	63 x 2 ½" x 63	3	18
10008376	75 x 2" x 75	1	14
10008377	75 x 2 ½" x 75	1	12
10008378	75 x 3" x 75	1	12
10008387	90 x 2 ½" x 90	1	8
10008388	90 x 3" x 90	1	6
10008389	90 x 4" x 90	1	7
10008396	110 x 2 ½" x 110	1	6
10008397	110 x 3" x 110	1	5
10008398	110 x 4" x 110	1	4



**KAPLİN DIŞI DİRSEK**  
**GALVANİZ METAL YÜZÜKLÜ**  
FEMALE ELBOW  
GALVANIZED REINFORCEMENT RING

KOD   CODE	EBAT   SIZE	AMBALAJ ADEDİ PACKING QUANTITY	KOLİ ADEDİ BOX QUANTITY
10008511	20 x ½"	25	550
10008512	20 x ¾"	25	450
10008521	25 x ½"	15	330
10008522	25 x ¾"	15	330
10008523	25 x 1"	15	270
10008532	32 x ¾"	10	220
10008533	32 x 1"	10	180
10008534	32 x 1 ¼"	10	150
10008543	40 x 1"	5	120
10008544	40 x 1 ¼"	5	100
10008545	40 x 1 ½"	5	90
10008554	50 x 1 ¼"	4	72
10008555	50 x 1 ½"	4	60
10008556	50 x 2"	4	52
10008565	63 x 1 ½"	4	40
10008566	63 x 2"	4	40
10008567	63 x 2 ½"	4	32
10008576	75 x 2"	2	24
10008577	75 x 2 ½"	2	20
10008578	75 x 3"	2	18
10008587	90 x 2 ½"	1	14
10008588	90 x 3"	1	13
10008589	90 x 4"	1	10
10008597	110 x 3"	1	8
10008598	110 x 4"	1	8



**KAPLİN DIŞI**  
**PASLANMAZ METAL YÜZÜKLÜ**  
(AISI430)  
FEMALE ADAPTOR  
STAINLESS STEEL REINFORCEMENT RING

KOD   CODE	EBAT   SIZE	AMBALAJ ADEDİ PACKING QUANTITY	KOLİ ADEDİ BOX QUANTITY
10007111	20 x ½"	50	700
10007112	20 x ¾"	50	550
10007121	25 x ½"	25	450
10007122	25 x ¾"	25	450
10007123	25 x 1"	25	350
10007132	32 x ¾"	25	275
10007133	32 x 1"	25	250
10007134	32 x 1 ¼"	25	225
10007143	40 x 1"	15	150
10007144	40 x 1 ¼"	15	150
10007145	40 x 1 ½"	15	135
10007154	50 x 1 ¼"	10	90
10007155	50 x 1 ½"	10	90
10007156	50 x 2"	10	80
10007165	63 x 1 ½"	6	54
10007166	63 x 2"	6	48
10007167	63 x 2 ½"	6	48
10007176	75 x 2"	4	32
10007177	75 x 2 ½"	4	32
10007178	75 x 3"	4	28
10007186	90 x 2"	4	16
10007187	90 x 2 ½"	4	16
10007188	90 x 3"	4	16
10007189	90 x 4"	4	12
10007195	110 x 2"	2	12
10007196	110 x 2 ½"	2	12
10007197	110 x 3"	2	12
10007198	110 x 4"	2	12



**KAPLİN MANŞON**  
COUPLING

KOD   CODE	EBAT   SIZE	AMBALAJ ADEDİ PACKING QUANTITY	KOLİ ADEDİ BOX QUANTITY
10002011	20 x 20	25	425
10002022	25 x 25	25	300
10002033	32 x 32	10	170
10002044	40 x 40	10	90
10002055	50 x 50	6	60
10002066	63 x 63	5	35
10002077	75 x 75	2	18
10002088	90 x 90	2	10
10002099	110 x 110	1	8

## MAVİ SERİ | BLUE SERIES COMPRESSION FITTINGS



**KAPLİN ERKEK**  
MALE ADAPTOR

KOD   CODE	EBAT   SIZE	AMBALAJ ADEDİ PACKING QUANTITY	KOLİ ADEDİ BOX QUANTITY
10001011	20 x 1/2"	50	800
10001012	20 x 3/4"	50	700
10001021	25 x 1/2"	25	550
10001022	25 x 3/4"	25	500
10001023	25 x 1"	25	450
10001031	32 x 1/2"	25	300
10001032	32 x 3/4"	25	300
10001033	32 x 1"	25	275
10001034	32 x 1 1/4"	25	250
10001043	40 x 1"	15	150
10001044	40 x 1 1/4"	15	150
10001045	40 x 1 1/2"	15	150
10001054	50 x 1 1/4"	10	90
10001055	50 x 1 1/2"	10	90
10001056	50 x 2"	10	90
10001065	63 x 1 1/2"	6	60
10001066	63 x 2"	6	54
10001067	63 x 2 1/2"	6	54
10001076	75 x 2"	4	32
10001077	75 x 2 1/2"	4	32
10001078	75 x 3"	4	32
10001086	90 x 2"	4	20
10001087	90 x 2 1/2"	4	16
10001088	90 x 3"	4	16
10001089	90 x 4"	4	16
10001095	110 x 2"	2	12
10001096	110 x 2 1/2"	2	12
10001097	110 x 3"	2	12
10001098	110 x 4"	2	12



**KAPLİN ERKEK TE**  
MALE TEE

KOD   CODE	EBAT   SIZE	AMBALAJ ADEDİ PACKING QUANTITY	KOLİ ADEDİ BOX QUANTITY
10003011	20 x 1/2" x 20	15	300
10003012	20 x 3/4" x 20	15	300
10003021	25 x 1/2" x 25	10	200
10003022	25 x 3/4" x 25	10	200
10003023	25 x 1" x 25	10	180
10003032	32 x 3/4" x 32	10	120
10003033	32 x 1" x 32	10	110
10003034	32 x 1 1/4" x 32	10	100
10003043	40 x 1" x 40	5	70
10003044	40 x 1 1/4" x 40	5	60
10003045	40 x 1 1/2" x 40	5	55
10003053	50 x 1" x 50	4	44
10003054	50 x 1 1/4" x 50	4	44
10003055	50 x 1 1/2" x 50	4	40
10003056	50 x 2" x 50	4	32
10003064	63 x 1 1/4" x 63	3	27
10003065	63 x 1 1/2" x 63	3	24
10003066	63 x 2" x 63	3	21
10003067	63 x 2 1/2" x 63	3	18
10003076	75 x 2" x 75	1	16
10003077	75 x 2 1/2" x 75	1	14
10003078	75 x 3" x 75	1	12
10003086	90 x 2" x 90	1	9
10003087	90 x 2 1/2" x 90	1	8
10003088	90 x 3" x 90	1	8
10003089	90 x 4" x 90	1	6
10003096	110 x 2 1/2" x 110	1	6
10003097	110 x 3" x 110	1	5
10003098	110 x 4" x 110	1	5



**KAPLİN TE**  
TEE

KOD   CODE	EBAT   SIZE	AMBALAJ ADEDİ PACKING QUANTITY	KOLİ ADEDİ BOX QUANTITY
10002500	16 x 16 x 16	15	440
10002511	20 x 20 x 20	15	240
10002522	25 x 25 x 25	10	150
10002533	32 x 32 x 32	5	80
10002544	40 x 40 x 40	5	50
10002555	50 x 50 x 50	4	32
10002566	63 x 63 x 63	3	18
10002577	75 x 75 x 75	1	10
10002588	90 x 90 x 90	1	5
10002599	110 x 110 x 110	1	3



**KAPLİN DİRSEK**  
ELBOW

KOD   CODE	EBAT   SIZE	AMBALAJ ADEDİ PACKING QUANTITY	KOLİ ADEDİ BOX QUANTITY
10004011	20 x 20	25	400
10004022	25 x 25	15	240
10004033	32 x 32	10	140
10004044	40 x 40	5	75
10004055	50 x 50	4	44
10004066	63 x 63	4	28
10004077	75 x 75	2	16
10004088	90 x 90	1	8
10004099	110 x 110	1	5



**KAPLİN ERKEK DİRSEK**  
MALE ELBOW

KOD   CODE	EBAT   SIZE	AMBALAJ ADEDİ PACKING QUANTITY	KOLİ ADEDİ BOX QUANTITY
10004511	20 x ½"	25	600
10004512	20 x ¾"	25	550
10004521	25 x ½"	15	390
10004522	25 x ¾"	15	390
10004523	25 x 1"	15	330
10004532	32 x ¾"	10	240
10004533	32 x 1"	10	220
10004534	32 x 1 ¼"	10	180
10004543	40 x 1"	5	120
10004544	40 x 1 ¼"	5	120
10004545	40 x 1 ½"	5	110
10004554	50 x 1 ¼"	4	72
10004555	50 x 1 ½"	4	72
10004556	50 x 2"	4	64
10004565	63 x 1 ½"	4	44
10004566	63 x 2"	4	40
10004567	63 x 2 ½"	4	36
10004576	75 x 2"	2	24
10004577	75 x 2 ½"	2	24
10004578	75 x 3"	2	20
10004587	90 x 2 ½"	1	14
10004588	90 x 3"	1	14
10004589	90 x 4"	1	12
10004597	110 x 3"	1	8
10004598	110 x 4"	1	8



**KAPLİN REDÜKSİYON TE**  
REDUCING TE

KOD   CODE	EBAT   SIZE	AMBALAJ ADEDİ PACKING QUANTITY	KOLİ ADEDİ BOX QUANTITY
10005521	25 x 20 x 25	10	180
10005531	32 x 20 x 32	5	120
10005532	32 x 25 x 32	5	100
10005542	40 x 25 x 40	5	65
10005543	40 x 32 x 40	5	55
10005552	50 x 25 x 50	4	40
10005553	50 x 32 x 50	4	40
10005554	50 x 40 x 50	4	40
10005562	63 x 25 x 63	3	24
10005563	63 x 32 x 63	3	24
10005564	63 x 40 x 63	3	21
10005565	63 x 50 x 63	3	21
10005575	75 x 50 x 75	1	14
10005576	75 x 63 x 75	1	12
10005586	90 x 63 x 90	1	8
10005587	90 x 75 x 90	1	7
10005596	110 x 63 x 110	1	6
10005597	110 x 75 x 110	1	4
10005598	110 x 90 x 110	1	4



**KAPLİN REDÜKSİYON DİRSEK**  
REDUCING ELBOW

KOD   CODE	EBAT   SIZE	AMBALAJ ADEDİ PACKING QUANTITY	KOLİ ADEDİ BOX QUANTITY
10006521	25 x 20	15	270
10006532	32 x 25	10	180
10006543	40 x 32	5	90
10006554	50 x 40	4	52
10006565	63 x 50	4	32
10006576	75 x 63	2	18
10006587	90 x 75	1	11
10006598	110 x 90	1	6



**KAPLİN REDÜKSİYON MANŞON**  
REDUCING COUPLING

KOD   CODE	EBAT   SIZE	AMBALAJ ADEDİ PACKING QUANTITY	KOLİ ADEDİ BOX QUANTITY
10006021	25 x 20	25	350
10006031	32 x 20	10	240
10006032	32 x 25	10	200
10006041	40 x 20	10	150
10006042	40 x 25	10	140
10006043	40 x 32	10	120
10006052	50 x 25	6	90
10006053	50 x 32	6	84
10006054	50 x 40	6	72
10006062	63 x 25	6	54
10006063	63 x 32	6	48
10006064	63 x 40	6	48
10006065	63 x 50	6	36
10006075	75 x 50	2	28
10006076	75 x 63	2	24
10006086	90 x 63	2	14
10006087	90 x 75	2	12
10006096	110 x 63	1	10
10006097	110 x 75	1	8
10006098	110 x 90	1	8

## MAVİ SERİ | BLUE SERIES COMPRESSION FITTINGS



**KAPLİN KÖR TAPA**  
END CAP

KOD   CODE	EBAT   SIZE	AMBALAJ ADEDİ PACKING QUANTITY	KOLİ ADEDİ BOX QUANTITY
10007011	20	50	800
10007022	25	25	500
10007033	32	25	300
10007044	40	15	165
10007055	50	12	96
10007066	63	6	60
10007077	75	4	32
10007088	90	4	16
10007099	110	2	12



**FLANŞLI ADAPTÖR**  
FLANGED ADAPTOR

KOD   CODE	EBAT   SIZE	AMBALAJ ADEDİ PACKING QUANTITY	KOLİ ADEDİ BOX QUANTITY
10002156	50 x 2"	1	19
10002166	63 x 2"	1	18
10002177	75 x 2 ½"	1	13
10002178	75 x 3"	1	12
10002188	90 x 3"	1	10
10002189	90 x 4"	1	9
10002199	110 x 4"	1	8



**TAMİR MANŞONU**  
REPAIRING COUPLING

KOD   CODE	EBAT   SIZE	AMBALAJ ADEDİ PACKING QUANTITY	KOLİ ADEDİ BOX QUANTITY
10009011	20	25	350
10009022	25	25	225
10009033	32	10	120
10009044	40	10	70
10009055	50	6	36
10009066	63	4	24
10009077	75	2	14
10009088	90	2	8
10009099	110	1	5



**KAPLİN ANAHTARI**  
FITTING SPANNER

KOD   CODE	EBAT   SIZE	AMBALAJ ADEDİ PACKING QUANTITY	KOLİ ADEDİ BOX QUANTITY
10009511	20	5	600
10009522	25	5	500
10009533	32	5	400
10009544	40	5	300
10009555	50	5	230
10009566	63	5	180
10009577	75	5	110
10009588	90	5	75
10009599	110	5	50



**MAVİ SERİ**  
BLUE SERIES

KOD   CODE	EBAT   SIZE	ÜRÜN   PRODUCT	AMBALAJ ADEDİ PACKING QUANTITY	KOLİ ADEDİ BOX QUANTITY
109910	125 x 5"	Kablin Erkek - Male Adaptor	2	8
109919	125 x 4"	Kablin Erkek - Male Adaptor	2	8
159910	125 x 5"	Kablin Dişi - Female Adaptor	2	6
209999	125 x 125	Kablin Manşon - Coupling	1	4
259999	125 x 125 x 125	Kablin Te - Tee	1	2
309909	125 x 4" x 125	Kablin Erkek Te - Male Tee	1	2
309910	125 x 5" x 125	Kablin Erkek Te - Male Tee	1	2
359910	125 x 5" x 125	Kablin Dişi Te - Female Tee	1	2
409999	125 x 125	Kablin Dirsek - Elbow	1	4
459910	125 x 5"	Kablin Erkek Dirsek - Male Elbow	1	5
509910	125 x 5"	Kablin Dişi Dirsek - Female Elbow	1	4
559909	125 x 110 x 125	Kablin Redüksiyon Te - Reducing Tee	1	2
609909	125 x 110	Kablin Redüksiyon Manşon - Reducing Coupling	1	5
659999	125	Kablin Kör Tapa - End Cap	2	8
49699	125 - 6"	Kablin Sıkma Anahtarı - Fitting Spanner	2	24

## PRİZ KOLYE | CLAMP SADDLES



### PRİZ KOLYE GALVANİZ CİVATALI METAL YÜZÜKLÜ CLAMP SADDLE WITH GALVANIZED BOLT REINFORCING RING

KOD   CODE	EBAT   SIZE	AMBALAJ ADEDİ PACKING QUANTITY	KOLİ ADEDİ BOX QUANTITY
100120201	25 x ½"	25	300
100120202	25 x ¾"	25	300
100120301	32 x ½"	25	250
100120302	32 x ¾"	25	250
100120303	32 x 1"	25	200
100120401	40 x ½"	25	200
100120402	40 x ¾"	25	175
100120403	40 x 1"	25	175
100120501	50 x ½"	10	160
100120502	50 x ¾"	10	150
100120503	50 x 1"	10	130
100120504	50 x 1 ¼"	10	100
100120601	63 x ½"	10	110
100120602	63 x ¾"	10	110
100120603	63 x 1"	10	100
100120604	63 x 1 ¼"	10	80
100120605	63 x 1 ½"	10	80
100120701	75 x ½"	5	85
100120702	75 x ¾"	5	85
100120703	75 x 1"	5	80
100120704	75 x 1 ¼"	5	55
100120705	75 x 1 ½"	5	55
100120706	75 x 2"	5	50
100120801	90 x ½"	5	75
100120802	90 x ¾"	5	70
100120803	90 x 1"	5	60
100120804	90 x 1 ¼"	5	40
100120805	90 x 1 ½"	5	40
100120806	90 x 2"	5	40
100120901	110 x ½"	5	55
100120902	110 x ¾"	5	55
100120903	110 x 1"	5	50
100120904	110 x 1 ¼"	5	35
100120905	110 x 1 ½"	5	35
100120906	110 x 2"	5	30
100121001	125 x ½"	2	44
100121002	125 x ¾"	2	44
100121003	125 x 1"	2	40
100121004	125 x 1 ¼"	2	40
100121005	125 x 1 ½"	2	40
100121006	125 x 2"	2	40

KOD   CODE	EBAT   SIZE	AMBALAJ ADEDİ PACKING QUANTITY	KOLİ ADEDİ BOX QUANTITY
100121101	140 x ½"	2	36
100121102	140 x ¾"	2	36
100121103	140 x 1"	2	36
100121104	140 x 1 ¼"	2	36
100121105	140 x 1 ½"	2	36
100121106	140 x 2"	2	28
100121201	160 x ½"	2	26
100121202	160 x ¾"	2	26
100121203	160 x 1"	2	26
100121204	160 x 1 ¼"	2	24
100121205	160 x 1 ½"	2	24
100121206	160 x 2"	2	22
100121207	160 x 2 ½"	2	16
100121208	160 x 3"	2	12
100121209	160 x 4"	2	12
100121302	180 x ¾"	2	10
100121303	180 x 1"	2	10
100121304	180 x 1 ¼"	2	10
100121305	180 x 1 ½"	2	10
100121306	180 x 2"	2	10
100121307	180 x 2 ½"	2	10
100121308	180 x 3"	2	10
100121309	180 x 4"	2	8
100121402	200 x ¾"	2	10
100121403	200 x 1"	2	10
100121404	200 x 1 ¼"	2	10
100121405	200 x 1 ½"	2	10
100121406	200 x 2"	2	8
100121407	200 x 2 ½"	2	8
100121408	200 x 3"	2	8
100121409	200 x 4"	2	8
100121503	225 x 1"	2	8
100121504	225 x 1 ¼"	2	8
100121505	225 x 1 ½"	2	8
100121506	225 x 2"	2	8
100121507	225 x 2 ½"	2	8
100121508	225 x 3"	2	8
100121509	225 x 4"	2	8



**PRİZ KOLYE**  
**ÇİFT ÇIKIŞLI GALVANİZ CİVATALI METAL YÜZÜKLÜ**

DOUBLE ENDED CLAMP SADDLE WITH GALVANIZED BOLT REINFORCING RING

KOD   CODE	EBAT   SIZE	AMBALAJ ADEDİ PACKING QUANTITY	KOLİ ADEDİ BOX QUANTITY
100140201	25 x 1/2" x 1/2"	25	250
100140301	32 x 1/2" x 1/2"	25	200
100140302	32 x 3/4" x 3/4"	25	200
100140401	40 x 1/2" x 1/2"	25	200
100140402	40 x 3/4" x 3/4"	25	150
100140501	50 x 1/2" x 1/2"	10	140
100140502	50 x 3/4" x 3/4"	10	120
100140503	50 x 1" x 1"	10	120
100140601	63 x 1/2" x 1/2"	10	90
100140602	63 x 3/4" x 3/4"	10	90
100140603	63 x 1" x 1"	10	80
100140604	63 x 1 1/4" x 1 1/4"	10	50
100140605	63 x 1 1/2" x 1 1/2"	10	50
100140701	75 x 1/2" x 1/2"	5	80
100140702	75 x 3/4" x 3/4"	5	80
100140703	75 x 1" x 1"	5	70
100140704	75 x 1 1/4" x 1 1/4"	5	40
100140705	75 x 1 1/2" x 1 1/2"	5	40
100140706	75 x 2" x 2"	5	40
100140801	90 x 1/2" x 1/2"	5	60
100140802	90 x 3/4" x 3/4"	5	60
100140803	90 x 1" x 1"	5	50
100140804	90 x 1 1/4" x 1 1/4"	5	35
100140805	90 x 1 1/2" x 1 1/2"	5	35
100140806	90 x 2" x 2"	5	30
100140901	110 x 1/2" x 1/2"	5	50
100140902	110 x 3/4" x 3/4"	5	50
100140903	110 x 1" x 1"	5	40
100140904	110 x 1 1/4" x 1 1/4"	5	30
100140905	110 x 1 1/2" x 1 1/2"	5	30
100140906	110 x 2" x 2"	5	30
100141001	125 x 1/2" x 1/2"	2	50
100141002	125 x 3/4" x 3/4"	2	48
100141003	125 x 1" x 1"	2	42
100141004	125 x 1 1/4" x 1 1/4"	2	42
100141005	125 x 1 1/2" x 1 1/2"	2	36
100141006	125 x 2" x 2"	2	34

KOD   CODE	EBAT   SIZE	AMBALAJ ADEDİ PACKING QUANTITY	KOLİ ADEDİ BOX QUANTITY
100141101	140 x 1/2" x 1/2"	2	36
100141102	140 x 3/4" x 3/4"	2	34
100141103	140 x 1" x 1"	2	28
100141104	140 x 1 1/4" x 1 1/4"	2	26
100141105	140 x 1 1/2" x 1 1/2"	2	22
100141106	140 x 2" x 2"	2	22
100141201	160 x 1/2" x 1/2"	2	26
100141202	160 x 3/4" x 3/4"	2	26
100141203	160 x 1" x 1"	2	24
100141204	160 x 1 1/4" x 1 1/4"	2	22
100141205	160 x 1 1/2" x 1 1/2"	2	20
100141206	160 x 2" x 2"	2	20
100141207	160 x 2 1/2" x 2 1/2"	2	12
100141208	160 x 3" x 3"	2	12
100141209	160 x 4" x 4"	2	10
100141302	180 x 3/4" x 3/4"	2	10
100141303	180 x 1" x 1"	2	10
100141304	180 x 1 1/4" x 1 1/4"	2	10
100141305	180 x 1 1/2" x 1 1/2"	2	10
100141306	180 x 2" x 2"	2	10
100141307	180 x 2 1/2" x 2 1/2"	2	8
100141308	180 x 3" x 3"	2	8
100141309	180 x 4" x 4"	2	6
100141402	200 x 3/4" x 3/4"	2	10
100141403	200 x 1" x 1"	2	10
100141404	200 x 1 1/4" x 1 1/4"	2	10
100141405	200 x 1 1/2" x 1 1/2"	2	8
100141406	200 x 2" x 2"	2	8
100141407	200 x 2 1/2" x 2 1/2"	2	8
100141408	200 x 3" x 3"	2	8
100141409	200 x 4" x 4"	2	6
100141503	225 x 1" x 1"	2	8
100141504	225 x 1 1/4" x 1 1/4"	2	8
100141505	225 x 1 1/2" x 1 1/2"	2	8
100141506	225 x 2" x 2"	2	8
100141507	225 x 2 1/2" x 2 1/2"	2	8
100141508	225 x 3" x 3"	2	8
100141509	225 x 4" x 4"	2	4

## PRİZ KOLYE GEÇMELİ | CLAMP SADDLE WITH SLIDE



**PRİZ KOLYE GEÇMELİ**  
CLAMP SADDLE WITH SLIDE



**PRİZ KOLYE  
ÇİFT ÇIKIŞLI GEÇMELİ**  
DOUBLE ENDED CLAMP  
SADDLE WITH SLIDE

KOD   CODE	EBAT   SIZE	AMBALAJ ADEDİ PACKING QUANTITY	KOLI ADEDİ BOX QUANTITY
9311	25 x ½"	25	300
9321	32 x ½"	25	250
9322	32 x ¾"	25	250
9331	40 x ½"	25	200
9332	40 x ¾"	25	200
9341	50 x ½"	10	90
9342	50 x ¾"	10	100
9343	50 x 1"	10	100
9351	63 x ½"	10	90
9352	63 x ¾"	10	80
9353	63 x 1"	10	80
9361	75 x ½"	5	65
9362	75 x ¾"	5	60
9363	75 x 1"	5	70
9371	90 x ½"	5	60
9372	90 x ¾"	5	45
9373	90 x 1"	5	60
9381	110 x ½"	5	50
9382	110 x ¾"	5	50
9383	110 x 1"	5	45

KOD   CODE	EBAT   SIZE	AMBALAJ ADEDİ PACKING QUANTITY	KOLI ADEDİ BOX QUANTITY
9411	25 x ½" x ½"	25	250
9421	32 x ½" x ½"	25	200
9422	32 x ¾" x ¾"	25	225
9431	40 x ½" x ½"	25	150
9432	40 x ¾" x ¾"	25	150
9441	50 x ½" x ½"	10	80
9442	50 x ¾" x ¾"	10	110
9443	50 x 1" x 1"	10	70
9451	63 x ½" x ½"	10	80
9452	63 x ¾" x ¾"	10	90
9453	63 x 1" x 1"	10	60
9461	75 x ½" x ½"	5	60
9462	75 x ¾" x ¾"	5	50
9463	75 x 1" x 1"	5	55
9471	90 x ½" x ½"	5	45
9472	90 x ¾" x ¾"	5	45
9473	90 x 1" x 1"	5	40
9481	110 x ½" x ½"	5	40
9482	110 x ¾" x ¾"	5	40
9483	110 x 1" x 1"	5	40

## Özellikler

- + Darbelere karşı dayanıklı, yüksek kaliteli polipropilen hammaddeden üretilmiştir.
- + Borulardaki ölçü farklılıklarından doğabilecek sızıntıları önleyebilecek şekilde tasarlanmıştır.
- + Oringi kauçuktan üretilmekte olup yüksek basınç altında sızdırmazlık sağlar.
- + Suyun kokusunu ve tadını değiştirebilecek zararlı bileşimler içermez.
- + ISO 13460-1 Standardına uygundur.

### KULLANIM ALANLARI

- + Tarımsal Sulama
- + Seralar

### GARANTİ VERİLEN BASINÇ DEĞERİ

Ø 25 mm – Ø 110 mm : PN 6

## Specifications

- + It has been produced from high quality polypropylene raw material and it has resistance to impact.
- + It is designed to prevent leakage caused by the size differences of the pipes.
- + O-rings are made of rubber and provide leakproofness under high pressure.
- + It does not contain any harmful compounds which can change the taste or the smell of the water.
- + It is compatible with ISO 13460-1 Standard.

### INSTALLATION AREAS

- + Agricultural Irrigation
- + Greenhouses

### GUARANTEED PRESSURE VALUE

Ø 25 mm – Ø 110 mm : PN 6



TS ISO 13460-1



**KÜRESEL VANA**  
**Dişi - Dişi**  
BALL VALVE  
Female - Female

KOD   CODE	EBAT   SIZE	AMBALAJ ADEDİ PACKING QUANTITY	KOLİ ADEDİ BOX QUANTITY
993711	½" x ½"	10	200
993722	¾" x ¾"	6	132
993733	1" x 1"	5	100
993744	1 ¼" x 1 ¼"	4	72
993755	1 ½" x 1 ½"	4	56
993766	2" x 2"	2	28
993777	2 ½" x 2 ½"	2	16
993788	3" x 3"	1	8
993799	4" x 4"	1	8



**KÜRESEL VANA**  
**Kaplin - Dişi**  
BALL VALVE  
Coupling - Female

KOD   CODE	EBAT   SIZE	AMBALAJ ADEDİ PACKING QUANTITY	KOLİ ADEDİ BOX QUANTITY
994711	20 x ½"	10	180
994722	25 x ¾"	6	120
994733	32 x 1"	5	75
994744	40 x 1 ¼"	4	52
994755	50 x 1 ½"	4	40
994766	63 x 2"	2	18



**KÜRESEL VANA**  
**Kaplin - Kaplin**  
BALL VALVE  
Coupling - Coupling

KOD   CODE	EBAT   SIZE	AMBALAJ ADEDİ PACKING QUANTITY	KOLİ ADEDİ BOX QUANTITY
995711	20 x 20	10	150
995722	25 x 25	6	96
995733	32 x 32	5	60
995744	40 x 40	4	40
995755	50 x 50	4	32
995766	63 x 63	2	16

**Garanti Verilen Basınç Değerleri: PN 10**  
**2 ½" - 3" - 4" Küresel Vanalar: PN 6**

**YEŞİL SERİ KÜRESEL VANA | GREEN SERIES BALL VALVES**



**KÜRESEL VANA**  
**Erkek - Dişi**  
BALL VALVE  
Male - Female

KOD   CODE	EBAT   SIZE	AMBALAJ ADEDİ PACKING QUANTITY	KOLİ ADEDİ BOX QUANTITY
99122	¾" x ¾"	4	140
99123	¾" x 1"	4	128
99132	1" x ¾"	4	140
99133	1" x 1"	4	140
99134	1" x 1 ¼"	4	64
99143	1 ¼" x 1"	4	64
99144	1 ¼" x 1 ¼"	4	64
99145	1 ¼" x 1 ½"	2	40
99154	1 ½" x 1 ¼"	2	40
99155	1 ½" x 1 ½"	2	40
99156	1 ½" x 2"	2	32
99165	2" x 1 ½"	2	30
99166	2" x 2"	2	30



**KÜRESEL VANA**  
**Erkek - Kaplin**  
BALL VALVE  
Male - Coupling

KOD   CODE	EBAT   SIZE	AMBALAJ ADEDİ PACKING QUANTITY	KOLİ ADEDİ BOX QUANTITY
99222	¾" x 25	4	100
99233	1" x 32	4	50
99234	1" x 40	4	48
99244	1 ¼" x 40	4	44
99245	1 ¼" x 50	2	30
99255	1 ½" x 50	2	28
99256	1 ½" x 63	2	18
99266	2" x 63	2	18



**KÜRESEL VANA**  
**Dişi - Dişi**  
BALL VALVE  
Female - Female

KOD   CODE	EBAT   SIZE	AMBALAJ ADEDİ PACKING QUANTITY	KOLİ ADEDİ BOX QUANTITY
99322	¾" x ¾"	4	140
99332	1" x ¾"	4	140
99333	1" x 1"	4	140
99343	1 ¼" x 1"	4	60
99344	1 ¼" x 1 ¼"	4	64
99354	1 ½" x 1 ¼"	2	48
99355	1 ½" x 1 ½"	2	48
99365	2" x 1 ½"	2	30
99366	2" x 2"	2	30



**KÜRESEL VANA**  
**Kaplin - Dişi**  
BALL VALVE  
Coupling - Female

KOD   CODE	EBAT   SIZE	AMBALAJ ADEDİ PACKING QUANTITY	KOLİ ADEDİ BOX QUANTITY
99432	32 x ¾"	4	100
99433	32 x 1"	4	100
99443	40 x 1"	4	48
99444	40 x 1 ¼"	4	48
99454	50 x 1 ¼"	2	36
99455	50 x 1 ½"	2	36
99465	63 x 1 ½"	2	20
99466	63 x 2"	2	20



**KÜRESEL VANA**  
**Kaplin - Kaplin**  
BALL VALVE  
Coupling - Coupling

KOD   CODE	EBAT   SIZE	AMBALAJ ADEDİ PACKING QUANTITY	KOLİ ADEDİ BOX QUANTITY
99544	40 x 40	4	36
99555	50 x 50	2	24
99566	63 x 63	2	16

## CAN SUYU VANA | QUICK COUPLING VALVE



**CAN SUYU VANA**  
**Anahtar - Takımı**  
QUICK COUPLING VALVE  
Quick Coupling Valve With Key

KOD   CODE	EBAT   SIZE	AMBALAJ ADEDİ PACKING QUANTITY	KOLİ ADEDİ BOX QUANTITY
CS122	¾"	1	70



**CAN SUYU ANAHTAR**  
QUICK COUPLING KEY

KOD   CODE	EBAT   SIZE	AMBALAJ ADEDİ PACKING QUANTITY	KOLİ ADEDİ BOX QUANTITY
CS222	¾"	5	300



**CAN SUYU VANA**  
QUICK COUPLING VALVE

KOD   CODE	EBAT   SIZE	AMBALAJ ADEDİ PACKING QUANTITY	KOLİ ADEDİ BOX QUANTITY
CS322	¾"	5	120

## PLASTİK FİLTRE | PLASTIC FILTER



**PLASTİK FİLTRE ELEK**  
**(120 MESH)**  
PLASTIC FILTER - SIEVE  
(120 MESH)

KOD   CODE	EBAT   SIZE	AMBALAJ ADEDİ PACKING QUANTITY	KOLİ ADEDİ BOX QUANTITY
291112022	¾"	1	50
291112033	1"	1	50
291212044	1 ¼"	1	21
291212055	1 ½"	1	20
291312066	2"	1	10



**PLASTİK FİLTRE DİSK**  
**(120 MESH)**  
PLASTIC FILTER - DISC  
(120 MESH)

KOD   CODE	EBAT   SIZE	AMBALAJ ADEDİ PACKING QUANTITY	KOLİ ADEDİ BOX QUANTITY
292112022	¾"	1	50
292112033	1"	1	50
292212044	1 ¼"	1	21
292212055	1 ½"	1	20
292312066	2"	1	10

## VANALI VANA KUTUSU | VALVE BOX WITH VALVE



**VANALI VANA KUTUSU**  
VALVE BOX WITH VALVE

KOD   CODE	EBAT SIZE	VANA MODEL VALVE MODEL	AMBALAJ ADEDİ PACKING QUANTITY	PALET ADEDİ PALLET QUANTITY
73122	¾"	Erkek	15	270
73222	¾"	Dişi	1	270

YÜKSEKLİK / HEIGHT		GENİŞLİK / WIDTH	
H (mm)		W <sub>1</sub> (mm)	W <sub>2</sub> (mm)
127		212	183



**VANA KUTUSU ANAHTARI**  
VALVE BOX WRENCH

KOD   CODE	EBAT   SIZE	AMBALAJ ADEDİ PACKING QUANTITY
73001	8	10

VANA KUTULARI | VALVE BOXES



**KARE VANA KUTUSU**

SQUARE VALVE BOX

Vana kutusu anahtarı dahildir.  
Valve box key included.

KOD   CODE	EBAT   SIZE	AMBALAJ ADEDİ PACKING QUANTITY	PALET ADEDİ PALLET QUANTITY		
73006	6"	1	360		
YÜKSEKLİK HEIGHT		UZUNLUK LENGTH		GENİŞLİK WIDTH	
H (mm)	L <sub>1</sub> (mm)	L <sub>2</sub> (mm)	W <sub>1</sub> (mm)	W <sub>2</sub> (mm)	
235	163	260	163	260	



**KARE VANA KUTUSU**

SQUARE VALVE BOX

Vana kutusu anahtarı dahildir.  
Valve box key included.

KOD   CODE	EBAT   SIZE	AMBALAJ ADEDİ PACKING QUANTITY	PALET ADEDİ PALLET QUANTITY		
73010	10"	1	240		
YÜKSEKLİK HEIGHT		UZUNLUK LENGTH		GENİŞLİK WIDTH	
H (mm)	L <sub>1</sub> (mm)	L <sub>2</sub> (mm)	W <sub>1</sub> (mm)	W <sub>2</sub> (mm)	
275	240	375	240	375	



**YENİ NESİL VANA KUTUSU**

NEW GENERATION VALVE BOX

KOD   CODE	EBAT   SIZE	AMBALAJ ADEDİ PACKING QUANTITY	PALET ADEDİ PALLET QUANTITY		
74006	6"	1	648		
YÜKSEKLİK HEIGHT		UZUNLUK LENGTH		GENİŞLİK	
H (mm)	L <sub>1</sub> (mm)	W <sub>1</sub> (mm)	W <sub>2</sub> (mm)		
230	190	170	205		



**YENİ NESİL VANA KUTUSU**

NEW GENERATION VALVE BOX

KOD   CODE	EBAT   SIZE	AMBALAJ ADEDİ PACKING QUANTITY	PALET ADEDİ PALLET QUANTITY		
74010	10"	1	240		
YÜKSEKLİK HEIGHT		UZUNLUK LENGTH		GENİŞLİK	
H (mm)	L <sub>1</sub> (mm)	W <sub>1</sub> (mm)	W <sub>2</sub> (mm)		
250	305	250	310		



**YENİ NESİL VANA KUTUSU**

NEW GENERATION VALVE BOX

KOD   CODE	EBAT   SIZE	AMBALAJ ADEDİ PACKING QUANTITY	PALET ADEDİ PALLET QUANTITY		
74012	12"	1	100		
YÜKSEKLİK HEIGHT		UZUNLUK LENGTH		GENİŞLİK WIDTH	
H (mm)	L <sub>1</sub> (mm)	L <sub>2</sub> (mm)	W <sub>1</sub> (mm)	W <sub>2</sub> (mm)	
295	265	420	390	525	



**YENİ NESİL VANA KUTUSU**

NEW GENERATION VALVE BOX

KOD   CODE	EBAT   SIZE	AMBALAJ ADEDİ PACKING QUANTITY	PALET ADEDİ PALLET QUANTITY		
74014	14"(jumbo)	1	*		
YÜKSEKLİK HEIGHT		UZUNLUK LENGTH		GENİŞLİK WIDTH	
H (mm)	L <sub>1</sub> (mm)	L <sub>2</sub> (mm)	W <sub>1</sub> (mm)	W <sub>2</sub> (mm)	
295	380	525	525	670	

## DIŐLİ BAĐLANTI ELEMANLARI | THREADED FITTINGS



**DIŐLİ TE**  
**Erkek - Erkek - Erkek**  
THREADED TEE Male - Male - Male

KOD   CODE	EBAT   SIZE	AMBALAJ ADEDİ PACKING QUANTITY	KOLİ ADEDİ BOX QUANTITY
13111	1/2" x 1/2" x 1/2"	25	800
13112	1/2" x 3/4" x 1/2"	25	600
13121	3/4" x 1/2" x 3/4"	25	600
13122	3/4" x 3/4" x 3/4"	25	600
13123	3/4" x 1" x 3/4"	25	550
13131	1" x 1/2" x 1"	25	400
13132	1" x 3/4" x 1"	25	400
13133	1" x 1" x 1"	25	400
13141	1 1/4" x 1/2" x 1 1/4"	15	210
13142	1 1/4" x 3/4" x 1 1/4"	15	210
13143	1 1/4" x 1" x 1 1/4"	15	210
13144	1 1/4" x 1 1/4" x 1 1/4"	15	180
13155	1 1/2" x 1 1/2" x 1 1/2"	10	100
13165	2" x 1 1/2" x 2"	6	66
13166	2" x 2" x 2"	6	60
13177	2 1/2" x 2 1/2" x 2 1/2"	3	36
13188	3" x 3" x 3"	2	22
13199	4" x 4" x 4"	1	15



**DIŐLİ TE**  
**Erkek - DiŐi - Erkek**  
THREADED TEE Male - Female - Male

KOD   CODE	EBAT   SIZE	AMBALAJ ADEDİ PACKING QUANTITY	KOLİ ADEDİ BOX QUANTITY
13211	1/2" x 1/2" x 1/2"	25	550
13212	1/2" x 3/4" x 1/2"	25	500
13221	3/4" x 1/2" x 3/4"	25	500
13222	3/4" x 3/4" x 3/4"	25	450
13223	3/4" x 1" x 3/4"	25	375
13231	1" x 1/2" x 1"	25	400
13232	1" x 3/4" x 1"	25	350
13233	1" x 1" x 1"	25	300
13242	1 1/4" x 3/4" x 1 1/4"	15	195
13243	1 1/4" x 1" x 1 1/4"	15	180
13254	1 1/2" x 1 1/4" x 1 1/2"	10	110
13255	1 1/2" x 1 1/2" x 1 1/2"	10	80
13264	2" x 1 1/4" x 2"	6	60
13265	2" x 1 1/2" x 2"	6	60
13266	2" x 2" x 2"	6	48
13267	2 1/2" x 2 1/2" x 2 1/2"	3	30
13268	3" x 3" x 3"	2	18
13269	4" x 4" x 4"	1	14



**DIŐLİ DİRSEK**  
**Erkek - Erkek**  
THREADED ELBOW Male - Male

KOD   CODE	EBAT   SIZE	AMBALAJ ADEDİ PACKING QUANTITY	KOLİ ADEDİ BOX QUANTITY
13311	1/2" x 1/2"	25	900
13321	3/4" x 1/2"	25	950
13322	3/4" x 3/4"	25	900
13331	1" x 1/2"	25	600
13332	1" x 3/4"	25	600
13333	1" x 1"	25	550
13341	1 1/4" x 1/2"	15	300
13342	1 1/4" x 3/4"	15	300
13343	1 1/4" x 1"	15	300
13344	1 1/4" x 1 1/4"	15	240
13355	1 1/2" x 1 1/2"	10	150
13364	2" x 1 1/4"	6	108
13365	2" x 1 1/2"	6	108
13366	2" x 2"	6	90
13377	2 1/2" x 2 1/2"	4	56
13388	3" x 3"	2	36
13399	4" x 4"	1	23



**DIŐLİ DİRSEK**  
**Erkek - DiŐi**  
THREADED ELBOW Male - Female

KOD   CODE	EBAT   SIZE	AMBALAJ ADEDİ PACKING QUANTITY	KOLİ ADEDİ BOX QUANTITY
13411	1/2" x 1/2"	25	800
13412	1/2" x 3/4"	25	600
13421	3/4" x 1/2"	25	700
13422	3/4" x 3/4"	25	600
13423	3/4" x 1"	25	500
13431	1" x 1/2"	25	550
13432	1" x 3/4"	25	500
13433	1" x 1"	25	400
13442	1 1/4" x 3/4"	15	270
13443	1 1/4" x 1"	15	240
13444	1 1/4" x 1 1/4"	15	210
13454	1 1/2" x 1 1/4"	10	140
13455	1 1/2" x 1 1/2"	10	120
13464	2" x 1 1/4"	6	108
13465	2" x 1 1/2"	6	84
13466	2" x 2"	6	72
13467	2 1/2" x 2 1/2"	4	48
13468	3" x 3"	2	32
13469	4" x 4"	1	18

DİŞLİ BAĞLANTI ELEMANLARI | THREADED FITTINGS



**DİŞLİ DİRSEK**  
Dişi - Dişi

THREADED ELBOW Female - Female

KOD   CODE	EBAT   SIZE	AMBALAJ ADEDİ PACKING QUANTITY	KOLİ ADEDİ BOX QUANTITY
13471	½" x ½"	25	800
13472	¾" x ¾"	25	450
13473	1" x 1"	25	300
13474	1 ¼" x 1 ¼"	15	180
13480	1 ½" x 1 ½"	10	120
13475	1 ½" x 1 ½"	10	110
13476	2" x 2"	6	66
13477	2 ½" x 2 ½"	4	36
13478	3" x 3"	2	26
13479	4" x 4"	1	16



**DİŞLİ REDÜKSİYON NİPEL**  
THREADED REDUCING NIPPLE

KOD   CODE	EBAT   SIZE	AMBALAJ ADEDİ PACKING QUANTITY	KOLİ ADEDİ BOX QUANTITY
13621	¾" x ½"	50	1500
13631	1" x ½"	50	1000
13632	1" x ¾"	50	1000
13641	1 ¼" x ½"	25	450
13642	1 ¼" x ¾"	25	450
13643	1 ¼" x 1"	25	450
13652	1 ½" x ¾"	25	300
13653	1 ½" x 1"	25	300
13654	1 ½" x 1 ¼"	25	250
13663	2" x 1"	25	200
13664	2" x 1 ¼"	25	175
13665	2" x 1 ½"	25	175
13674	2 ½" x 1 ¼"	12	120
13675	2 ½" x 1 ½"	12	108
13676	2 ½" x 2"	12	108
13685	3" x 1 ½"	12	96
13686	3" x 2"	12	96
13687	3" x 2 ½"	12	72
13696	4" x 2"	6	60
13697	4" x 2 ½"	6	54
13698	4" x 3"	6	54



**DİŞLİ NİPEL**  
THREADED NIPPLE

KOD   CODE	EBAT   SIZE	AMBALAJ ADEDİ PACKING QUANTITY	KOLİ ADEDİ BOX QUANTITY
13500	¼" x ¼"	100	7000
13511	½" x ½"	50	1500
13522	¾" x ¾"	50	1400
13533	1" x 1"	50	800
13544	1 ¼" x 1 ¼"	25	375
13555	1 ½" x 1 ½"	25	250
13566	2" x 2"	25	150
13577	2 ½" x 2 ½"	12	96
13588	3" x 3"	12	60
13599	4" x 4"	6	36



**DİŞLİ REDÜKSİYON MANŞON**  
THREADED REDUCING COUPLING

KOD   CODE	EBAT   SIZE	AMBALAJ ADEDİ PACKING QUANTITY	KOLİ ADEDİ BOX QUANTITY
13821	¾" x ½"	50	1000
13831	1" x ½"	50	650
13832	1" x ¾"	50	600
13842	1 ¼" x ¾"	25	300
13843	1 ¼" x 1"	25	275
13853	1 ½" x 1"	15	270
13854	1 ½" x 1 ¼"	15	240
13864	2" x 1 ¼"	12	192
13865	2" x 1 ½"	12	168
13874	2 ½" x 1 ¼"	12	168
13875	2 ½" x 1 ½"	12	168
13876	2 ½" x 2"	12	120
13886	3" x 2"	6	84
13887	3" x 2 ½"	6	72
13896	4" x 2"	4	56
13897	4" x 2 ½"	4	48
13898	4" x 3"	4	48



**DİŞLİ MANŞON**  
THREADED COUPLING

KOD   CODE	EBAT   SIZE	AMBALAJ ADEDİ PACKING QUANTITY	KOLİ ADEDİ BOX QUANTITY
13711	½" x ½"	50	1400
13722	¾" x ¾"	50	900
13733	1" x 1"	50	500
13744	1 ¼" x 1 ¼"	25	250
13755	1 ½" x 1 ½"	15	225
13766	2" x 2"	12	144
13777	2 ½" x 2 ½"	12	120
13788	3" x 3"	6	60
13799	4" x 4"	4	40

## DİŞLİ BAĞLANTI ELEMANLARI | THREADED FITTINGS



**DİŞLİ REDÜKSİYON**  
**Erkek - Dişi**  
THREADED REDUCING  
Male - Female

KOD   CODE	EBAT   SIZE	AMBALAJ ADEDİ PACKING QUANTITY	KOLİ ADEDİ BOX QUANTITY
13910	½" x ¼"	50	2200
13921	¾" x ½"	50	1900
13930	1" x ¼"	50	1300
13931	1" x ½"	50	1300
13932	1" x ¾"	50	1300
13941	1 ¼" x ½"	25	700
13942	1 ¼" x ¾"	25	675
13943	1 ¼" x 1"	25	600
13951	1 ½" x ½"	15	390
13952	1 ½" x ¾"	15	360
13953	1 ½" x 1"	15	360
13961	2" x ½"	15	270
13962	2" x ¾"	15	255
13963	2" x 1"	15	240
13964	2" x 1 ¼"	15	255
13965	2" x 1 ½"	15	255
13973	2 ½" x 1"	12	144
13974	2 ½" x 1 ¼"	12	144
13975	2 ½" x 1 ½"	12	144
13976	2 ½" x 2"	12	144
13984	3" x 1 ¼"	12	96
13985	3" x 1 ½"	12	96
13986	3" x 2"	12	96
13987	3" x 2 ½"	12	96
13996	4" x 2"	6	60
13997	4" x 2 ½"	6	60
13998	4" x 3"	6	60



**DİŞLİ KÖRTAPA**  
**Erkek**  
THREADED END CAP Male

KOD   CODE	EBAT   SIZE	AMBALAJ ADEDİ PACKING QUANTITY	KOLİ ADEDİ BOX QUANTITY
14111	½"	50	2000
14122	¾"	50	1800
14133	1"	50	1200
14144	1 ¼"	25	550
14155	1 ½"	15	360
14166	2"	12	240
14177	2 ½"	12	144
14188	3"	6	108
14199	4"	4	56



**DİŞLİ REDÜKSİYON**  
**Erkek - Dişi**  
THREADED REDUCING  
Male - Female BUSHING

KOD   CODE	EBAT   SIZE	AMBALAJ ADEDİ PACKING QUANTITY	KOLİ ADEDİ BOX QUANTITY
13911	½" x ½"	50	1600
13912	½" x ¾"	50	1150
13913	½" x 1"	50	600
13922	¾" x ¾"	50	1100
13923	¾" x 1"	50	600
13933	1" x 1"	50	550
13944	1 ¼" x 1 ¼"	15	240
13945	1 ¼" x 1 ½"	15	270
13954	1 ½" x 1 ¼"	15	300
13955	1 ½" x 1 ½"	15	210
13956	1 ½" x 2"	15	180
13957	1 ½" x 2 ½"	15	120
13966	2" x 2"	15	150
13967	2" x 2 ½"	12	108
13968	2" x 3"	6	84
13969	2" x 4"	4	56
13977	2 ½" x 2 ½"	12	84
13978	2 ½" x 3"	6	72
13979	2 ½" x 4"	4	48
13988	3" x 3"	6	66
13989	3" x 4"	4	48
13999	4" x 4"	4	40

- ✦ 1 Nolu görsel 13921 kodlu Dişli Redüksiyon Erkek - Dişi ürününe aittir,
- ✦ 2 Nolu görsel 13910, 13930 Dişli Redüksiyon Erkek - Dişi kodlu ürünlerine aittir,
- ✦ 3 Nolu görsel listedeki diğer Dişli Redüksiyon Erkek - Dişi ürünlerini kapsamaktadır.



**DİŞLİ KÖRTAPA**  
**Dişi**  
THREADED END CAP Female

KOD   CODE	EBAT   SIZE	AMBALAJ ADEDİ PACKING QUANTITY	KOLİ ADEDİ BOX QUANTITY
14211	½"	50	2200
14222	¾"	50	1250
14233	1"	50	600



**MTT-100 KOLLEKTÖR TE**  
MTT-100 MANIFOLD TEE

KOD   CODE	EBAT   SIZE	AMBALAJ ADEDİ PACKING QUANTITY	KOLİ ADEDİ BOX QUANTITY
14333	1" x 1" x 1"	6	270

## KİLİTLİ BAĞLANTI ELEMANLARI | LOCK TYPE FITTINGS



**KİLİTLİ BAĞLANTI**  
**Erkek**  
LOCK TYPE Male

KOD   CODE	EBAT   SIZE	AMBALAJ ADEDİ PACKING QUANTITY	KOLİ ADEDİ BOX QUANTITY
12121	16 x ½"	50	900
12122	16 x ¾"	50	800
12123	16 x 1"	50	650
12124	16 x 1 ¼"	50	350
12141	20 x ½"	50	800
12142	20 x ¾"	50	700
12143	20 x 1"	50	600
12144	20 x 1 ¼"	50	350
12151	25 x ½"	25	450
12152	25 x ¾"	25	450
12153	25 x 1"	25	450
12154	25 x 1 ¼"	25	300
12161	32 x ½"	25	275
12162	32 x ¾"	25	275
12163	32 x 1"	25	250
12164	32 x 1 ¼"	25	225



**KİLİTLİ BAĞLANTI**  
**Dişi**  
LOCK TYPE Female

KOD   CODE	EBAT   SIZE	AMBALAJ ADEDİ PACKING QUANTITY	KOLİ ADEDİ BOX QUANTITY
12221	16 x ½"	50	900
12222	16 x ¾"	50	700
12223	16 x 1"	50	450
12241	20 x ½"	50	900
12242	20 x ¾"	50	700
12243	20 x 1"	50	450
12251	25 x ½"	25	450
12252	25 x ¾"	25	550
12253	25 x 1"	25	375
12261	32 x ½"	25	275
12262	32 x ¾"	25	250
12263	32 x 1"	25	300



**KİLİTLİ BAĞLANTI**  
**Kurtağzı**  
LOCK TYPE Barbed

KOD   CODE	EBAT   SIZE	AMBALAJ ADEDİ PACKING QUANTITY	KOLİ ADEDİ BOX QUANTITY
130922	16 x 16	50	900
130942	20 x 16	50	800
130944	20 x 20	50	700



**KİLİTLİ BAĞLANTI TE**  
LOCK TYPE TEE

KOD   CODE	EBAT   SIZE	AMBALAJ ADEDİ PACKING QUANTITY	KOLİ ADEDİ BOX QUANTITY
12422	16 x 16 x 16	25	300
12424	16 x 20 x 16	25	275
12425	16 x 25 x 16	25	200
12442	20 x 16 x 20	25	275
12444	20 x 20 x 20	25	275
12445	20 x 25 x 20	25	225
12452	25 x 16 x 25	15	180
12454	25 x 20 x 25	15	165
12455	25 x 25 x 25	15	150
12462	32 x 16 x 32	10	100
12464	32 x 20 x 32	10	100
12465	32 x 25 x 32	10	100
12466	32 x 32 x 32	10	90



**KİLİTLİ BAĞLANTI**  
**Dişi - Dirsek**  
LOCK TYPE Female - Elbow

KOD   CODE	EBAT   SIZE	AMBALAJ ADEDİ PACKING QUANTITY	KOLİ ADEDİ BOX QUANTITY
12921	16 x ½"	50	500
12922	16 x ¾"	50	450
12923	16 x 1"	50	400
12941	20 x ½"	50	500
12942	20 x ¾"	50	450
12943	20 x 1"	50	400
12951	25 x ½"	25	300
12952	25 x ¾"	25	300
12953	25 x 1"	25	275
12962	32 x ¾"	15	180
12963	32 x 1"	15	180
12964	32 x 1 ¼"	15	150



**KİLİTLİ BAĞLANTI SOMUNU**  
LOCK TYPE NUT

KOD   CODE	EBAT   SIZE	AMBALAJ ADEDİ PACKING QUANTITY	KOLİ ADEDİ BOX QUANTITY
13072	16 ¾"	100	1800
13074	20 ¾"	100	1500
13075	25 1"	50	800
13076	32 1 ¼"	50	450



**KİLİTLİ BAĞLANTI UCU**  
LOCK TYPE INSERT

KOD   CODE	EBAT   SIZE	AMBALAJ ADEDİ PACKING QUANTITY	KOLİ ADEDİ BOX QUANTITY
13082	16	200	5200
13084	20	200	4800
13085	25	100	2400
13086	32	100	1200

## KİLİTLİ BAĞLANTI ELEMANLARI | LOCK TYPE FITTINGS



**KİLİTLİ BAĞLANTI**  
**Erkek - Te**  
LOCK TYPE Male - Tee

KOD   CODE	EBAT   SIZE	AMBALAJ ADEDİ PACKING QUANTITY	KOLİ ADEDİ BOX QUANTITY
12521	16 x 1/2" x 16	25	350
12522	16 x 3/4" x 16	25	350
12523	16 x 1" x 16	25	300
12541	20 x 1/2" x 20	25	350
12542	20 x 3/4" x 20	25	300
12543	20 x 1" x 20	25	300
12551	25 x 1/2" x 25	15	210
12552	25 x 3/4" x 25	15	210
12553	25 x 1" x 25	15	210
12561	32 x 1/2" x 32	10	120
12562	32 x 3/4" x 32	10	110
12563	32 x 1" x 32	10	110
12564	32 x 1 1/4" x 32	10	100



**KİLİTLİ BAĞLANTI**  
**Dişi - Te**  
LOCK TYPE Female - Tee

KOD   CODE	EBAT   SIZE	AMBALAJ ADEDİ PACKING QUANTITY	KOLİ ADEDİ BOX QUANTITY
12621	16 x 1/2" x 16	25	300
12622	16 x 3/4" x 16	25	300
12623	16 x 1" x 16	25	275
12641	20 x 1/2" x 20	25	300
12642	20 x 3/4" x 20	25	275
12643	20 x 1" x 20	25	250
12651	25 x 1/2" x 25	15	210
12652	25 x 3/4" x 25	15	180
12653	25 x 1" x 25	15	180
12662	32 x 3/4" x 32	10	120
12663	32 x 1" x 32	10	100



**KİLİTLİ BAĞLANTI**  
**Dirsek**  
LOCK TYPE Elbow

KOD   CODE	EBAT   SIZE	AMBALAJ ADEDİ PACKING QUANTITY	KOLİ ADEDİ BOX QUANTITY
12722	16 x 16	50	450
12742	20 x 16	50	450
12744	20 x 20	50	400
12752	25 x 16	25	300
12754	25 x 20	25	300
12755	25 x 25	25	225
12762	32 x 16	15	180
12764	32 x 20	15	180
12765	32 x 25	15	165
12766	32 x 32	15	135



**KİLİTLİ BAĞLANTI**  
**Erkek - Dirsek**  
LOCK TYPE Male - Elbow

KOD   CODE	EBAT   SIZE	AMBALAJ ADEDİ PACKING QUANTITY	KOLİ ADEDİ BOX QUANTITY
12821	16 x 1/2"	50	650
12822	16 x 3/4"	50	600
12823	16 x 1"	50	500
12824	16 x 1 1/4"	50	300
12841	20 x 1/2"	50	600
12842	20 x 3/4"	50	600
12843	20 x 1"	50	500
12844	20 x 1 1/4"	50	300
12851	25 x 1/2"	25	375
12852	25 x 3/4"	25	400
12853	25 x 1"	25	325
12854	25 x 1 1/4"	25	225
12861	32 x 1/2"	15	210
12862	32 x 3/4"	15	180
12863	32 x 1"	15	210
12864	32 x 1 1/4"	15	180



**KİLİTLİ BAĞLANTI**  
**MANŞON**  
LOCK TYPE COUPLING

KOD   CODE	EBAT   SIZE	AMBALAJ ADEDİ PACKING QUANTITY	KOLİ ADEDİ BOX QUANTITY
12322	16 x 16	50	550
12342	20 x 16	50	550
12344	20 x 20	50	550
12352	25 x 16	25	350
12354	25 x 20	25	350
12355	25 x 25	25	300
12362	32 x 16	15	210
12364	32 x 20	15	210
12365	32 x 25	15	210
12366	32 x 32	15	165



**KİLİTLİ BAĞLANTI**  
**Kör Tapa**  
LOCK TYPE End Cap

KOD   CODE	EBAT   SIZE	AMBALAJ ADEDİ PACKING QUANTITY	KOLİ ADEDİ BOX QUANTITY
13022	16	50	1000
13044	20	50	900
13055	25	25	550
13066	32	25	300

MINİ VANA (DN 8) | MINI VALVE (DN 8)



**MINİ VANA**  
**Kilitli Bağlantı**  
MINI VALVE Lock Type

KOD   CODE	EBAT   SIZE	AMBALAJ ADEDİ PACKING QUANTITY	KOLİ ADEDİ BOX QUANTITY
11122	16 x 16	50	350
11142	20 x 16	50	300
11144	20 x 20	50	300



**MINİ VANA**  
**Kilitli Bağlantı - Grommet**  
MINI VALVE  
Lock Type - Grommet

KOD   CODE	EBAT   SIZE	AMBALAJ ADEDİ PACKING QUANTITY	KOLİ ADEDİ BOX QUANTITY
118122	16 x 16	50	450
118124	16 x 20	50	450
118142	20 x 16	50	400
118144	20 x 20	50	400



**MINİ VANA**  
**Erkek**  
MINI VALVE Male

KOD   CODE	EBAT   SIZE	AMBALAJ ADEDİ PACKING QUANTITY	KOLİ ADEDİ BOX QUANTITY
11311	½" x ½"	50	700
11321	¾" x ½"	50	650
11322	¾" x ¾"	50	600



**MINİ VANA**  
**Kilitli Bağlantı - Grommet**  
**D.Ç:18mm**  
MINI VALVE  
Lock Type - Grommet-(DD:18 mm)

KOD   CODE	EBAT   SIZE	AMBALAJ ADEDİ PACKING QUANTITY	KOLİ ADEDİ BOX QUANTITY
118123	16 x 16	50	450
118143	20 x 16	50	400



**MINİ VANA**  
**Kurtağzı - Erkek**  
MINI VALVE Barbed - Male

KOD   CODE	EBAT   SIZE	AMBALAJ ADEDİ PACKING QUANTITY	KOLİ ADEDİ BOX QUANTITY
11521	16 x ½"	50	700
11522	16 x ¾"	50	700
11541	20 x ½"	50	700
11542	20 x ¾"	50	600
11551	25 x ½"	50	600
11552	25 x ¾"	50	600



**MINİ VANA**  
**Erkek - Grommet**  
MINI VALVE Male - Grommet

KOD   CODE	EBAT   SIZE	AMBALAJ ADEDİ PACKING QUANTITY	KOLİ ADEDİ BOX QUANTITY
118212	½" x 16	50	700
118214	½" x 20	50	600
118222	¾" x 16	50	650
118224	¾" x 20	50	600



**MINİ VANA**  
**Kurtağzı**  
MINI VALVE Barbed

KOD   CODE	EBAT   SIZE	AMBALAJ ADEDİ PACKING QUANTITY	KOLİ ADEDİ BOX QUANTITY
11622	16 x 16	50	650
11624	16 x 20	50	600
11625	16 x 25	50	600
11644	20 x 20	50	600
11645	20 x 25	50	550
11655	25 x 25	50	500



**MINİ VANA**  
**Erkek - Grommet - D.Ç:18mm**  
MINI VALVE Male - Grommet - (DD:18 mm)

KOD   CODE	EBAT   SIZE	AMBALAJ ADEDİ PACKING QUANTITY	KOLİ ADEDİ BOX QUANTITY
118213	½" x 16	50	700
118223	¾" x 16	50	600

## MİNİ VANA (DN 8) | MINI VALVE (DN 8)



**MİNİ VANA**  
**Kilitli Bağlantı - Contasız Çıkış**  
MINI VALVE LOCK TYPE  
OFFTAKE WITHOUT GASKET

KOD   CODE	EBAT   SIZE	AMBALAJ ADEDİ PACKING QUANTITY	KOLİ ADEDİ BOX QUANTITY
118162	16	50	400
118182	20	50	400



**MİNİ VANA**  
**Kilitli Bağlantı - Erkek**  
MINI VALVE Lock Type - Male

KOD   CODE	EBAT   SIZE	AMBALAJ ADEDİ PACKING QUANTITY	KOLİ ADEDİ BOX QUANTITY
11221	16 x ½"	50	500
11222	16 x ¾"	50	450
11241	20 x ½"	50	450
11242	20 x ¾"	50	400



**MİNİ VANA**  
**Kurtağzı - Kilitli Bağlantı**  
MINI VALVE  
Barbed - Lock Type

KOD   CODE	EBAT   SIZE	AMBALAJ ADEDİ PACKING QUANTITY	KOLİ ADEDİ BOX QUANTITY
11422	16 x 16	50	450
11424	16 x 20	50	450
11442	20 x 16	50	450
11444	20 x 20	50	400
11452	25 x 16	50	400
11454	25 x 20	50	400



**MİNİ VANA**  
**Kurtağzı - Grommet**  
MINI VALVE Barbed - Grommet

KOD   CODE	EBAT   SIZE	AMBALAJ ADEDİ PACKING QUANTITY	KOLİ ADEDİ BOX QUANTITY
118322	16 x 16	50	650
118324	16 x 20	50	600
118342	20 x 16	50	600
118344	20 x 20	50	600
118352	25 x 16	50	550
118354	25 x 20	50	500



**MİNİ VANA**  
**Erkek - Contasız Çıkış**  
MINI VALVE Male  
OFFTAKE WITHOUT GASKET

KOD   CODE	EBAT   SIZE	AMBALAJ ADEDİ PACKING QUANTITY	KOLİ ADEDİ BOX QUANTITY
118272	½"	50	600
118282	¾"	50	550



**MİNİ VANA**  
**Kurtağzı - Grommet-(D.Ç:18 mm)**  
MINI VALVE  
Barbed - Grommet-(DD:18 mm)

KOD   CODE	EBAT   SIZE	AMBALAJ ADEDİ PACKING QUANTITY	KOLİ ADEDİ BOX QUANTITY
118323	16 x 16	50	600
118343	20 x 16	50	600
118353	25 x 16	50	600



**MİNİ VANA**  
**Damlama - Grommet**  
MINI VALVE  
Dripline - Grommet

KOD   CODE	EBAT   SIZE	AMBALAJ ADEDİ PACKING QUANTITY	KOLİ ADEDİ BOX QUANTITY
118422	16 x 16	50	600
118442	20 x 16	50	550
118444	20 x 20	50	500



**MİNİ VANA**  
**Kurtağzı - Damlama**  
MINI VALVE Barbed - Dripline

KOD   CODE	EBAT   SIZE	AMBALAJ ADEDİ PACKING QUANTITY	KOLİ ADEDİ BOX QUANTITY
118822	16 x 16	50	600
118824	16 x 20	50	550
118842	20 x 16	50	550
118844	20 x 20	50	500

**MİNİ VANA (DN 8) | MINI VALVE (DN 8)**



**MİNİ VANA**  
**Damlama - Grommet-(D.Ç:18 mm)**  
MINI VALVE  
Dripline - Grommet-(DD:18 mm)

KOD   CODE	EBAT   SIZE	AMBALAJ ADEDİ PACKING QUANTITY	KOLİ ADEDİ BOX QUANTITY
118423	16 x 16	50	600
118443	20 x 16	50	550



**MİNİ VANA**  
**Kurtağzı - Contasız Çıkış**  
MINI VALVE Barbed  
OFFTAKE WITHOUT GASKET

KOD   CODE	EBAT   SIZE	AMBALAJ ADEDİ PACKING QUANTITY	KOLİ ADEDİ BOX QUANTITY
118362	16	50	600
118382	20	50	550
118392	25	50	550



**MİNİ VANA**  
**Contasız Çıkış**  
MINI VALVE Offtake  
WITHOUT GASKET

KOD   CODE	EBAT   SIZE	AMBALAJ ADEDİ PACKING QUANTITY	KOLİ ADEDİ BOX QUANTITY
118499	12	50	550



**MİNİ VANA**  
**Damlama - Contasız Çıkış**  
MINI VALVE Dripline  
OFFTAKE WITHOUT GASKET

KOD   CODE	EBAT   SIZE	AMBALAJ ADEDİ PACKING QUANTITY	KOLİ ADEDİ BOX QUANTITY
118462	16	50	550
118482	20	50	500



**MİNİ VANA**  
**Kilitli Bağlantı - Damlama**  
MINI VALVE  
Lock Type - Dripline

KOD   CODE	EBAT   SIZE	AMBALAJ ADEDİ PACKING QUANTITY	KOLİ ADEDİ BOX QUANTITY
118622	16 x 16	50	450
118642	20 x 16	50	400
118644	20 x 20	50	400



**MİNİ VANA**  
**Erkek - Damlama**  
MINI VALVE Male - Dripline

KOD   CODE	EBAT   SIZE	AMBALAJ ADEDİ PACKING QUANTITY	KOLİ ADEDİ BOX QUANTITY
118712	½" x 16	50	650
118714	½" x 20	50	600
118722	¾" x 16	50	600
118724	¾" x 20	50	550



**MİNİ VANA**  
**Damlama**  
MINI VALVE Dripline

KOD   CODE	EBAT   SIZE	AMBALAJ ADEDİ PACKING QUANTITY	KOLİ ADEDİ BOX QUANTITY
118922	16 x 16	50	550
118924	16 x 20	50	500
118944	20 x 20	50	450

## MİNİ VANA (DN 15) | MINI VALVE (DN 15)



**MİNİ VANA Erkek**  
MINI VALVE Male

KOD   CODE	EBAT   SIZE	AMBALAJ ADEDİ PACKING QUANTITY	KOLİ ADEDİ BOX QUANTITY
120011	½" x ½"	25	300
120021	¾" x ½"	25	300
120022	¾" x ¾"	25	300
120031	1" x ½"	25	300
120032	1" x ¾"	25	275
120033	1" x 1"	25	250
120034	1 ¼" x 1 ¼"	25	175



**MİNİ VANA Kilitli Bağlantı - Erkek**  
MINI VALVE Lock Type - Male

KOD   CODE	EBAT   SIZE	AMBALAJ ADEDİ PACKING QUANTITY	KOLİ ADEDİ BOX QUANTITY
120121	20 x ½"	25	250
120122	20 x ¾"	25	250
120131	25 x ½"	25	200
120132	25 x ¾"	25	200
120133	25 x 1"	25	200



**MİNİ VANA Kilitli Bağlantı**  
MINI VALVE Lock Type

KOD   CODE	EBAT   SIZE	AMBALAJ ADEDİ PACKING QUANTITY	KOLİ ADEDİ BOX QUANTITY
120044	20 x 20	25	200
120054	25 x 20	25	175
120055	25 x 25	25	150
120066	32 x 32	10	100



**MİNİ VANA Kilitli Bağlantı - Kurtağzı**  
MINI VALVE Lock Type - Barbed

KOD   CODE	EBAT   SIZE	AMBALAJ ADEDİ PACKING QUANTITY	KOLİ ADEDİ BOX QUANTITY
120142	20 x 20	25	250
120143	20 x 25	25	225
120152	25 x 20	25	175
120153	25 x 25	25	175



**MİNİ VANA Kilitli Bağlantı - Grommet**  
MINI VALVE Lock Type - Grommet

KOD   CODE	EBAT   SIZE	AMBALAJ ADEDİ PACKING QUANTITY	KOLİ ADEDİ BOX QUANTITY
120172	20 x 20	25	200
120182	25 x 20	25	200



**MİNİ VANA Kurtağzı**  
MINI VALVE Barbed

KOD   CODE	EBAT   SIZE	AMBALAJ ADEDİ PACKING QUANTITY	KOLİ ADEDİ BOX QUANTITY
120222	20 x 20	25	300
120232	25 x 20	25	275
120233	25 x 25	25	250



**MİNİ VANA Kurtağzı - Erkek**  
MINI VALVE Barbed - Male

KOD   CODE	EBAT   SIZE	AMBALAJ ADEDİ PACKING QUANTITY	KOLİ ADEDİ BOX QUANTITY
120321	20 x ½"	25	300
120322	20 x ¾"	25	300
120323	20 x 1"	25	250
120331	25 x ½"	25	275
120332	25 x ¾"	25	275
120333	25 x 1"	25	250



**MİNİ VANA Kurtağzı - Grommet**  
MINI VALVE Barbed - Grommet

KOD   CODE	EBAT   SIZE	AMBALAJ ADEDİ PACKING QUANTITY	KOLİ ADEDİ BOX QUANTITY
120382	25 x 20	25	275

MINİ VANA (DN 15) | MINI VALVE (DN 15)



**MINİ VANA**  
**Damlama - Kurtağzı**  
MINI VALVE  
Dripline - Barbed

KOD   CODE	EBAT   SIZE	AMBALAJ ADEDİ PACKING QUANTITY	KOLİ ADEDİ BOX QUANTITY
120622	20 x 20	25	250



**MINİ VANA**  
**Damlama - Erkek**  
MINI VALVE  
Dripline - Male

KOD   CODE	EBAT   SIZE	AMBALAJ ADEDİ PACKING QUANTITY	KOLİ ADEDİ BOX QUANTITY
120521	20 x ½"	25	250
120522	20 x ¾"	25	250



**MINİ VANA**  
**Damlama - Grommet**  
MINI VALVE  
Dripline - Grommet

KOD   CODE	EBAT   SIZE	AMBALAJ ADEDİ PACKING QUANTITY	KOLİ ADEDİ BOX QUANTITY
120672	20 x 20	25	250



**MINİ VANA Damlama**  
MINI VALVE Dripline

KOD   CODE	EBAT   SIZE	AMBALAJ ADEDİ PACKING QUANTITY	KOLİ ADEDİ BOX QUANTITY
120422	20 x 20	25	250



**MINİ VANA**  
**Yassı Damlama**  
MINI VALVE Tape

KOD   CODE	EBAT   SIZE	AMBALAJ ADEDİ PACKING QUANTITY	KOLİ ADEDİ BOX QUANTITY
120722	22 x 22	25	200
120733	25 x 25	25	200



**MINİ VANA**  
**Yassı Damlama - Erkek**  
MINI VALVE Tape - Male

KOD   CODE	EBAT   SIZE	AMBALAJ ADEDİ PACKING QUANTITY	KOLİ ADEDİ BOX QUANTITY
120821	22 x ½"	25	250
120822	22 x ¾"	25	250
120831	25 x ½"	25	225
120832	25 x ¾"	25	225
120833	25 x 1"	25	200



**MINİ VANA**  
**Yassı Damlama - Kurtağzı**  
MINI VALVE Tape - Barbed

KOD   CODE	EBAT   SIZE	AMBALAJ ADEDİ PACKING QUANTITY	KOLİ ADEDİ BOX QUANTITY
120922	22 x 20	25	250
120923	22 x 25	25	225
120932	25 x 20	25	225
120933	25 x 25	25	225



**MINİ VANA**  
**Yassı Damlama - Grommet**  
MINI VALVE  
Tape - Grommet

KOD   CODE	EBAT   SIZE	AMBALAJ ADEDİ PACKING QUANTITY	KOLİ ADEDİ BOX QUANTITY
120972	22 x 20	25	225
120982	25 x 20	25	225



**HAT SONU TAHLİYE VANASI  
ERKEK**  
END LINE DRAIN VALVE MALE

KOD   CODE	EBAT   SIZE	AMBALAJ ADEDİ PACKING QUANTITY	KOLİ ADEDİ BOX QUANTITY
28122	½"	10	420
28133	¾"	10	400



**HAT SONU TAHLİYE VANASI  
KURTAĞZI**  
END LINE DRAIN VALVE BARBED

KOD   CODE	EBAT   SIZE	AMBALAJ ADEDİ PACKING QUANTITY	KOLİ ADEDİ BOX QUANTITY
28311	16	10	400
28322	20	10	400



**HAT SONU TAHLİYE VANASI  
KİLİTLİ BAĞLANTI**  
END LINE DRAIN VALVE LOCK TYPE

KOD   CODE	EBAT   SIZE	AMBALAJ ADEDİ PACKING QUANTITY	KOLİ ADEDİ BOX QUANTITY
28211	16	10	340
28222	20	10	320

DAMLA SULAMA KURTAĞZI | DRIP IRRIGATION BARBED



**KURTAĞZI NİPEL**  
BARBED NIPPLE

KOD   CODE	EBAT   SIZE	AMBALAJ ADEDİ PACKING QUANTITY	KOLİ ADEDİ BOX QUANTITY
15122	16 x 16	100	3800
15142	20 x 16	100	2200
15144	20 x 20	100	2000



**KURTAĞZI ERKEK NİPEL**  
BARBED MALE NIPPLE

KOD   CODE	EBAT   SIZE	AMBALAJ ADEDİ PACKING QUANTITY	KOLİ ADEDİ BOX QUANTITY
15221	16 x ½"	100	1800
15222	16 x ¾"	100	1600
15241	20 x ½"	100	1500
15242	20 x ¾"	100	1400
15252	25 x ¾"	100	800
15253	25 x 1"	100	800
15263	32 x 1"	100	600
15274	40 x 1 ¼"	50	300
15285	50 x 1 ½"	25	200
15296	63 x 2"	15	120



**KURTAĞZI TE**  
BARBED TEE

KOD   CODE	EBAT   SIZE	AMBALAJ ADEDİ PACKING QUANTITY	KOLİ ADEDİ BOX QUANTITY
15322	16 x 16 x 16	100	1600
15324	16 x 20 x 16	100	1300
15342	20 x 16 x 20	100	900
15344	20 x 20 x 20	100	800



**KURTAĞZI ERKEK TE**  
BARBED MALE TEE

KOD   CODE	EBAT   SIZE	AMBALAJ ADEDİ PACKING QUANTITY	KOLİ ADEDİ BOX QUANTITY
15421	16 x ½" x 16	100	1500
15422	16 x ¾" x 16	100	1200
15441	20 x ½" x 20	100	900
15442	20 x ¾" x 20	100	800
15443	20 x 1" x 20	100	600



**KURTAĞZI GROMMET TE**  
BARBED GROMMET TEE

KOD   CODE	EBAT   SIZE	AMBALAJ ADEDİ PACKING QUANTITY	KOLİ ADEDİ BOX QUANTITY
15466	16 x 16 x 16	100	1400
15468	16 x 20 x 16	100	1200
15488	20 x 20 x 20	100	700



**KURTAĞZI GROMMET TE**  
(D.Ç:18 mm)  
BARBED GROMMET TEE-(DD:18 mm)

KOD   CODE	EBAT   SIZE	AMBALAJ ADEDİ PACKING QUANTITY	KOLİ ADEDİ BOX QUANTITY
15467	16 x 16 x 16	100	1300



**KURTAĞZI GROMMET NİPEL**  
BARBED GROMMET NIPPLE

KOD   CODE	EBAT   SIZE	AMBALAJ ADEDİ PACKING QUANTITY	KOLİ ADEDİ BOX QUANTITY
15822	16 x 16	100	2600
15842	20 x 16	100	2200



**KURTAĞZI ERKEK DİRSEK**  
BARBED MALE ELBOW

KOD   CODE	EBAT   SIZE	AMBALAJ ADEDİ PACKING QUANTITY	KOLİ ADEDİ BOX QUANTITY
15621	16 x ½"	100	2200
15622	16 x ¾"	100	1800
15641	20 x ½"	100	1600
15642	20 x ¾"	100	1300



**KURTAĞZI GROMMET NİPEL**  
(D.Ç:18 mm)  
BARBED GROMMET NIPPLE

KOD   CODE	EBAT   SIZE	AMBALAJ ADEDİ PACKING QUANTITY	KOLİ ADEDİ BOX QUANTITY
15823	16 x 16	100	2400
15843	20 x 16	100	2000

## DAMLA SULAMA KURTAĞZI | DRIP IRRIGATION BARBED



**KURTAĞZI DİRSEK**  
BARBED ELBOW

KOD   CODE	EBAT   SIZE	AMBALAJ ADEDİ PACKING QUANTITY	KOLİ ADEDİ BOX QUANTITY
15522	16 x 16	100	2800
15544	20 x 20	100	1600



**KURTAĞZI KÖR TAPA**  
BARBED END CAP

KOD   CODE	EBAT   SIZE	AMBALAJ ADEDİ PACKING QUANTITY	KOLİ ADEDİ BOX QUANTITY
15722	16	100	5000
15744	20	100	2800



**KURTAĞZI GROMMET CONTA**  
BARBED GROMMET GASKET

KOD   CODE	EBAT   SIZE	AMBALAJ ADEDİ PACKING QUANTITY	KOLİ ADEDİ BOX QUANTITY
15966	16	100	4500



**BORU KELEPÇESİ**  
PIPE CLIP

KOD   CODE	EBAT   SIZE	AMBALAJ ADEDİ PACKING QUANTITY	KOLİ ADEDİ BOX QUANTITY
16022	16	500	15000
16044	20	500	10000



**KURTAĞZI ÇOKLU DAĞITIM NİPELİ**  
BARBED MULTICOUPLING NIPPLE

KOD   CODE	EBAT   SIZE	AMBALAJ ADEDİ PACKING QUANTITY	KOLİ ADEDİ BOX QUANTITY
15922	2 / 16 x 1"	25	650
15924	2 / 20 x 1"	25	450



**KURTAĞZI ÇOKLU DAĞITIM NİPELİ**  
BARBED MULTICOUPLING NIPPLE

KOD   CODE	EBAT   SIZE	AMBALAJ ADEDİ PACKING QUANTITY	KOLİ ADEDİ BOX QUANTITY
15932	3 / 16 x 1"	25	500
15934	3 / 20 x 1"	25	350



**KURTAĞZI ÇOKLU DAĞITIM NİPELİ**  
BARBED MULTICOUPLING NIPPLE

KOD   CODE	EBAT   SIZE	AMBALAJ ADEDİ PACKING QUANTITY	KOLİ ADEDİ BOX QUANTITY
15942	4 / 16 x 1"	25	400
15944	4 / 20 x 1"	25	275



**KURTAĞZI ÇOKLU DAĞITIM NİPELİ**  
BARBED MULTICOUPLING NIPPLE

KOD   CODE	EBAT   SIZE	AMBALAJ ADEDİ PACKING QUANTITY	KOLİ ADEDİ BOX QUANTITY
15945	4 x / 16 x 1"	25	400
15947	4 x / 20 x 1"	25	250



**KURTAĞZI ÇOKLU DAĞITIM NİPELİ**  
BARBED MULTICOUPLING NIPPLE

KOD   CODE	EBAT   SIZE	AMBALAJ ADEDİ PACKING QUANTITY	KOLİ ADEDİ BOX QUANTITY
15962	6 / 16 x 1"	25	300
15964	6 / 20 x 1"	25	175



**DAMLAMA GÖZLÜK KÖR TAPA**  
FOLDING HOSE CONNECTOR END PLUG

KOD   CODE	EBAT   SIZE	AMBALAJ ADEDİ PACKING QUANTITY	KOLİ ADEDİ BOX QUANTITY
15723	16	100	4500
15743	20	100	3000



**DAMLAMA BORU SABİTLEME  
KAZIĞI-KISA**  
DRIPLINE PIPE STAKE-SHORT

KOD   CODE	EBAT   SIZE	AMBALAJ ADEDİ PACKING QUANTITY	KOLİ ADEDİ BOX QUANTITY
16051	16	100	1300
16052	20	100	1200



**DAMLAMA BORU SABİTLEME  
KAZIĞI-UZUN**  
DRIPLINE PIPE STAKE-LONG

KOD   CODE	EBAT   SIZE	AMBALAJ ADEDİ PACKING QUANTITY	KOLİ ADEDİ BOX QUANTITY
16053	16	50	5
16054	20	50	550



**BORU DELME APARATI**  
DRILLER

KOD   CODE	EBAT   SIZE	AMBALAJ ADEDİ PACKING QUANTITY	KOLİ ADEDİ BOX QUANTITY
16096	16	20	760
16098	20	20	660



**BORU DELME EL APARATI**  
MANUEL DRILLER

KOD   CODE	EBAT   SIZE	AMBALAJ ADEDİ PACKING QUANTITY	KOLİ ADEDİ BOX QUANTITY
16092	16	20	320
16094	20	20	300



**BORU DELME APARATI  
(D.Ç:18 mm)**  
DRILLER (DD:18 mm)

KOD   CODE	EBAT   SIZE	AMBALAJ ADEDİ PACKING QUANTITY	KOLİ ADEDİ BOX QUANTITY
16097	16	20	660



**BORU DELME EL APARATI  
(D.Ç:18 mm)**  
MANUEL DRILLER (DD:18 mm)

KOD   CODE	EBAT   SIZE	AMBALAJ ADEDİ PACKING QUANTITY	KOLİ ADEDİ BOX QUANTITY
16093	16	20	300

## DAMLAMA SULAMA SOMUNLU | DRIP IRRIGATION WITH NUT



**DAMLAMA NİPEL**  
DRIPLINE NIPPLE

KOD   CODE	EBAT   SIZE	AMBALAJ ADEDİ PACKING QUANTITY	KOLİ ADEDİ BOX QUANTITY
16122	16 x 16	100	1400
16142	20 x 16	100	1100
16144	20 x 20	100	1000



**DAMLAMA ERKEK NİPEL**  
DRIPLINE MALE NIPPLE

KOD   CODE	EBAT   SIZE	AMBALAJ ADEDİ PACKING QUANTITY	KOLİ ADEDİ BOX QUANTITY
16221	16 x ½"	100	1700
16222	16 x ¾"	100	1500
16241	20 x ½"	100	1300
16242	20 x ¾"	100	1200



**DAMLAMA TE**  
DRIPLINE TEE

KOD   CODE	EBAT   SIZE	AMBALAJ ADEDİ PACKING QUANTITY	KOLİ ADEDİ BOX QUANTITY
16322	16 x 16 x 16	100	800
16342	20 x 16 x 20	100	500
16344	20 x 20 x 20	100	500



**DAMLAMA ERKEK TE**  
DRIPLINE MALE TEE

KOD   CODE	EBAT   SIZE	AMBALAJ ADEDİ PACKING QUANTITY	KOLİ ADEDİ BOX QUANTITY
16421	16 x ½" x 16	100	900
16422	16 x ¾" x 16	100	800
16441	20 x ½" x 20	100	600
16442	20 x ¾" x 20	100	600
16443	20 x 1" x 20	100	500



**DAMLAMA DİRSEK**  
DRIPLINE ELBOW

KOD   CODE	EBAT   SIZE	AMBALAJ ADEDİ PACKING QUANTITY	KOLİ ADEDİ BOX QUANTITY
16522	16 x 16	100	1400
16544	20 x 20	100	800



**DAMLAMA ERKEK DİRSEK**  
DRIPLINE MALE ELBOW

KOD   CODE	EBAT   SIZE	AMBALAJ ADEDİ PACKING QUANTITY	KOLİ ADEDİ BOX QUANTITY
16621	16 x ½"	100	1600
16622	16 x ¾"	100	1400
16641	20 x ½"	100	1100
16642	20 x ¾"	100	1000



**DAMLAMA KÖR TAPA**  
DRIPLINE END CAP

KOD   CODE	EBAT   SIZE	AMBALAJ ADEDİ PACKING QUANTITY	KOLİ ADEDİ BOX QUANTITY
16722	16	100	2400
16744	20	100	1600



**DAMLAMA KURTAĞZI NİPEL**  
DRIPLINE BARBED NIPPLE

KOD   CODE	EBAT   SIZE	AMBALAJ ADEDİ PACKING QUANTITY	KOLİ ADEDİ BOX QUANTITY
16766	16 x 16	100	1800
16788	20 x 20	100	1100

DAMLAMA SULAMA SOMUNLU | DRIP IRRIGATION WITH NUT



**DAMLAMA GROMMET NİPEL**  
DRIPLINE GROMMET NIPPLE

KOD   CODE	EBAT   SIZE	AMBALAJ ADEDİ PACKING QUANTITY	KOLİ ADEDİ BOX QUANTITY
16822	16 x 16	100	1600
16842	20 x 16	100	1200
16844	20 x 20	100	1100



**DAMLAMA CONTASIZ ÇIKIŞ NİPELİ**  
DRIPLINE OFFTAKE NIPPLE WITHOUT GASKET

KOD   CODE	EBAT   SIZE	AMBALAJ ADEDİ PACKING QUANTITY	KOLİ ADEDİ BOX QUANTITY
16862	16	100	1300
16884	20	100	1000



**DAMLAMA GROMMET NİPEL-(D.Ç:18mm)**  
DRIPLINE GROMMET NIPPLE-(DD:18 mm)

KOD   CODE	EBAT   SIZE	AMBALAJ ADEDİ PACKING QUANTITY	KOLİ ADEDİ BOX QUANTITY
16823	16 x 16	100	1400
16843	20 x 16	100	1100



**CONTASIZ ÇIKIŞ NİPELİ**  
OFFTAKE NIPPLE WITHOUT GASKET

KOD   CODE	EBAT   SIZE	AMBALAJ ADEDİ PACKING QUANTITY	KOLİ ADEDİ BOX QUANTITY
16899	12	100	1200



**CONTASIZ ÇIKIŞ KÖR TAPA**  
OFFTAKE WITHOUT GASKET END CAP

KOD   CODE	EBAT   SIZE	AMBALAJ ADEDİ PACKING QUANTITY	KOLİ ADEDİ BOX QUANTITY
16888	8	100	2200



**DAMLAMA ÇOKLU DAĞITIM NİPELİ**  
DRIPLINE MULTICOUPLING NIPPLE

KOD   CODE	EBAT   SIZE	AMBALAJ ADEDİ PACKING QUANTITY	KOLİ ADEDİ BOX QUANTITY
16932	3 / 16 x 1"	25	400
16934	3 / 20 x 1"	25	300



**DAMLAMA ÇOKLU DAĞITIM NİPELİ**  
DRIPLINE MULTICOUPLING NIPPLE

KOD   CODE	EBAT   SIZE	AMBALAJ ADEDİ PACKING QUANTITY	KOLİ ADEDİ BOX QUANTITY
16922	2 / 16 x 1"	25	500
16924	2 / 20 x 1"	25	400



**DAMLAMA ÇOKLU DAĞITIM NİPELİ**  
DRIPLINE MULTICOUPLING NIPPLE

KOD   CODE	EBAT   SIZE	AMBALAJ ADEDİ PACKING QUANTITY	KOLİ ADEDİ BOX QUANTITY
16945	4 x / 16 x 1"	25	300
16947	4 x / 20 x 1"	25	200



**DAMLAMA ÇOKLU DAĞITIM NİPELİ**  
DRIPLINE MULTICOUPLING NIPPLE

KOD   CODE	EBAT   SIZE	AMBALAJ ADEDİ PACKING QUANTITY	KOLİ ADEDİ BOX QUANTITY
16942	4 / 16 x 1"	25	300
16944	4 / 20 x 1"	25	225



**DAMLAMA ÇOKLU DAĞITIM NİPELİ**  
DRIPLINE MULTICOUPLING NIPPLE

KOD   CODE	EBAT   SIZE	AMBALAJ ADEDİ PACKING QUANTITY	KOLİ ADEDİ BOX QUANTITY
16962	6 / 16 x 1"	25	225
16964	6 / 20 x 1"	25	150

## MİNİSPRİNKLER VE EK PARÇALARI | MINISPRINKLERS & FITTINGS

### MİNİSPRİNK Uzun Mesafe

MINISPRINKLERS Long Distance



KOD   CODE	NOZUL RENGİ NOZZLE COLOR	BOŞALTIM DEĞERİ PRECIPITATION (Lt/h)	SULAMA ÇAPI IRRIGATION DIAMETER (m)		AMBALAJ ADEDİ PACKING QUANTITY	KOLİ ADEDİ BOX QUANTITY
			Tırnaksız Without The Deflector	Tırnaklı With The Deflector		
22080	● AÇIK YEŞİL	80	6.0		25	2000
22100	● AÇIK MAVİ	100	6.0		25	2000
22120	● KIRMIZI	120	6.5		25	2000
22140	● PEMBE	140	7.0		25	2000
22160	● KAHVERENGİ	160	7.0		25	2000
22180	● TURUNCU	180	7.5		25	2000
22200	● SARI	200	7.5		25	2000
22265	○ BEYAZ	265	7.5		25	2000
22320	● YEŞİL	320	8.0		25	2000
22360	● MOR	360	8.0		25	2000
22400	● MAVİ	400	8.0		25	2000

### MİNİSPRİNK Tırnaklı Uzun Mesafe

MINISPRINKLERS Long Distance With Deflector



KOD   CODE	NOZUL RENGİ NOZZLE COLOR	BOŞALTIM DEĞERİ PRECIPITATION (Lt/h)	SULAMA ÇAPI IRRIGATION DIAMETER (m)		AMBALAJ ADEDİ PACKING QUANTITY	KOLİ ADEDİ BOX QUANTITY
			Tırnaksız Without The Deflector	Tırnaklı With The Deflector		
23075	● SİYAH	75	5.5	1.0	25	2000
23080	● AÇIK YEŞİL	80	6.0	1.0	25	2000
23100	● AÇIK MAVİ	100	6.0	1.0	25	2000
23120	● KIRMIZI	120	7.0	1.0	25	2000
23140	● PEMBE	140	7.0	1.0	25	2000
23160	● KAHVERENGİ	160	7.0	1.0	25	2000
23180	● TURUNCU	180	8.0	1.0	25	2000
23200	● SARI	200	8.0	1.0	25	2000

### MİNİSPRİNK Tırnaklı Kısa Mesafe

MINISPRINKLERS Short Distance With Deflector



KOD   CODE	NOZUL RENGİ NOZZLE COLOR	BOŞALTIM DEĞERİ PRECIPITATION (Lt/h)	SULAMA ÇAPI IRRIGATION DIAMETER (m)		AMBALAJ ADEDİ PACKING QUANTITY	KOLİ ADEDİ BOX QUANTITY
			Tırnaksız Without The Deflector	Tırnaklı With The Deflector		
24060	● GRİ	60	3.5	1.0	25	2000
24075	● SİYAH	75	3.5	1.0	25	2000
24080	● AÇIK YEŞİL	80	3.5	1.0	25	2000
24100	● AÇIK MAVİ	100	4.0	1.0	25	2000
24120	● KIRMIZI	120	4.0	1.0	25	2000
24140	● PEMBE	140	4.0	1.0	25	2000
24160	● KAHVERENGİ	160	4.0	1.0	25	2000
24400	● MAVİ	400	4.0	1.0	25	2000

### MİNİSPRİNK MONTAJLI TAKIM Uzun Mesafe

MINISPRINKLERS SET Long Distance



KOD   CODE	NOZUL RENGİ NOZZLE COLOR	BOŞALTIM DEĞERİ PRECIPITATION (Lt/h)	SULAMA ÇAPI IRRIGATION DIAMETER (m)		AMBALAJ ADEDİ PACKING QUANTITY	KOLİ ADEDİ BOX QUANTITY
			Tırnaksız Without The Deflector	Tırnaklı With The Deflector		
25080	● AÇIK YEŞİL	80	6.0	6.0	25	175
25100	● AÇIK MAVİ	100	6.0	6.0	25	175
25120	● KIRMIZI	120	6.5	6.5	25	175
25140	● PEMBE	140	7.0	7.0	25	175
25160	● KAHVERENGİ	160	7.0	7.0	25	175
25180	● TURUNCU	180	7.5	7.5	25	175
25200	● SARİ	200	7.5	7.5	25	175
25265	○ BEYAZ	265	7.5	7.5	25	175
25320	● YEŞİL	320	8.0	8.0	25	175
25360	● MOR	360	8.0	8.0	25	175
25400	● MAVİ	400	8.0	8.0	25	175

### MİNİSPRİNK MONTAJLI TAKIM Tırnaklı Uzun Mesafe

MINISPRINKLERS SET Long Distance With Deflector



KOD   CODE	NOZUL RENGİ NOZZLE COLOR	BOŞALTIM DEĞERİ PRECIPITATION (Lt/h)	SULAMA ÇAPI IRRIGATION DIAMETER (m)		AMBALAJ ADEDİ PACKING QUANTITY	KOLİ ADEDİ BOX QUANTITY
			Tırnaksız Without The Deflector	Tırnaklı With The Deflector		
26075	● SİYAH	75	5.5	1.0	25	175
26080	● AÇIK YEŞİL	80	6.0	1.0	25	175
26100	● AÇIK MAVİ	100	6.0	1.0	25	175
26120	● KIRMIZI	120	7.0	1.0	25	175
26140	● PEMBE	140	7.0	1.0	25	175
26160	● KAHVERENGİ	160	7.0	1.0	25	175
26180	● TURUNCU	180	8.0	1.0	25	175
26200	● SARİ	200	8.0	1.0	25	175

### MİNİSPRİNK MONTAJLI TAKIM Tırnaklı Kısa Mesafe

MINISPRINKLERS SET Short Distance With Deflector



KOD   CODE	NOZUL RENGİ NOZZLE COLOR	BOŞALTIM DEĞERİ PRECIPITATION (Lt/h)	SULAMA ÇAPI IRRIGATION DIAMETER (m)		AMBALAJ ADEDİ PACKING QUANTITY	KOLİ ADEDİ BOX QUANTITY
			Tırnaksız Without The Deflector	Tırnaklı With The Deflector		
27060	● GRİ	60	3.5	1.0	25	175
27075	● SİYAH	75	3.5	1.0	25	175
27080	● AÇIK YEŞİL	80	3.5	1.0	25	175
27100	● AÇIK MAVİ	100	4.0	1.0	25	175
27120	● KIRMIZI	120	4.0	1.0	25	175
27140	● PEMBE	140	4.0	1.0	25	175
27160	● KAHVERENGİ	160	4.0	1.0	25	175
27400	● MAVİ	400	4.0	1.0	25	175

## MİNİSPRINKLER VE EK PARÇALARI | MINISPRINKLERS & FITTINGS



**KURTAĞZI ERKEK NİPEL**  
BARBED MALE NIPPLE

KOD   CODE	EBAT   SIZE	AMBALAJ ADEDİ PACKING QUANTITY	KOLİ ADEDİ BOX QUANTITY
31076	Ø7 x Ø6	1000	36000



**KURTAĞZI DIŞI NİPEL**  
BARBED FEMALE NIPPLE

KOD   CODE	EBAT   SIZE	AMBALAJ ADEDİ PACKING QUANTITY	KOLİ ADEDİ BOX QUANTITY
32076	Ø7 x Ø6	1000	32000



**KURTAĞZI NİPEL**  
BARBED NIPPLE

KOD   CODE	EBAT   SIZE	AMBALAJ ADEDİ PACKING QUANTITY	KOLİ ADEDİ BOX QUANTITY
33077	Ø7 x Ø7	1000	36000



**KURTAĞZI KÖR TAPA**  
BARBED END CAP

KOD   CODE	EBAT   SIZE	AMBALAJ ADEDİ PACKING QUANTITY	KOLİ ADEDİ BOX QUANTITY
34070	Ø7	1000	60000



**GÖVDE KORUYUCU**  
SEPARATOR

KOD   CODE	EBAT   SIZE	AMBALAJ ADEDİ PACKING QUANTITY	KOLİ ADEDİ BOX QUANTITY
30000	-	1000	30000

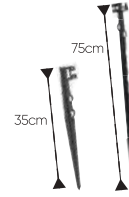

**MİNİSPRINK KAZIĞI**  
MINISPRINK SPIKE

KOD   CODE	EBAT   SIZE	AMBALAJ ADEDİ PACKING QUANTITY	KOLİ ADEDİ BOX QUANTITY
30350	350	25	400
30750	750	25	150



**KAZIK BAŞLIĞI**  
ROD ADAPTOR

KOD   CODE	EBAT   SIZE	AMBALAJ ADEDİ PACKING QUANTITY	KOLİ ADEDİ BOX QUANTITY
30607	6 x 7	100	2000
30611	6 x 11	100	2000



**KAZIK BAŞLIĞI**  
ROD ADAPTOR

KOD   CODE	EBAT   SIZE	AMBALAJ ADEDİ PACKING QUANTITY	KOLİ ADEDİ BOX QUANTITY
30807	8 x 7	100	1800
30811	8 x 11	100	2000



**MONTAJLI PVC SPAGETTİ BORU**  
ASSEMBLED PVC SPAGHETTI TUBE

KOD   CODE	EBAT   SIZE	AMBALAJ ADEDİ PACKING QUANTITY	KOLİ ADEDİ BOX QUANTITY
21907	90	25	200



**SPAGETTİ BORU**  
SPAGHETTI TUBE

KOD   CODE	EBAT   SIZE	AMBALAJ ADEDİ PACKING QUANTITY	KOLİ ADEDİ BOX QUANTITY
21707	7	4.5	1.25

## HAT ÜSTÜ DAMLATICI | ON - LINE DRIPPER



**HAT ÜSTÜ DAMLATICI  
DEBİ AYARLI**  
ADJUSTABLE ONLINE DRIPPER

KOD   CODE	EBAT   SIZE	AMBALAJ ADEDİ PACKING QUANTITY	KOLİ ADEDİ BOX QUANTITY
40070	0 - 70	100	8000



**HAT ÜSTÜ DAMLATICI  
DEBİ AYARLI**  
ADJUSTABLE ONLINE DRIPPER

KOD   CODE	EBAT   SIZE	AMBALAJ ADEDİ PACKING QUANTITY	KOLİ ADEDİ BOX QUANTITY
40100	0 - 100	100	4000

**UNIRAM™ RC**

Toprak üstü uygulamalarda eğimli arazilerde kullanabilen yüksek tıkanma direncine sahip TurboNet™ damlatıcılı çok yıllık basınç ayarlı damla sulama lateralidir.

**UNIRAM™ AS XR**

Kök girişine karşı yüksek dirençli bakır-oksit emdirilmiş toprak altı uygulamalarda kullanılan anti-sifon özelliğine sahip basınç ayarlı damla sulama lateralidir.

**UNIRAM™ CNL - HCNL**

Topraksız tarımda kullanılan çekvalfli, basınç ayarlı ve CNL özellikli damla sulama lateralidir.

Debiler: 0.70, 1.00, 1.60, 2.30, 3.50 it/saat  
HCNL Debiler: 0.85, 1.25, 2.00, 2.90, 4.40 it/saat Çap: 16, 20 mm  
Et Kalınlığı: 0.9, 1.0, 1.2 mm

**UNIRAM™ AS**

Toprak altı uygulamalarda kullanılan anti-sifon özellikli damla sulama lateralidir.

Debiler: 0.70, 1.00, 1.60, 2.30, 3.50 it/saat  
Çap: 16, 20 mm  
Et Kalınlığı: 1.0, 1.2 mm

**DRIPNET™ PC**

Toprak üstü uygulamalarda eğimli ve büyük arazilerde meyve bahçelerinde ve tarla ürünlerinde kullanılabilen, yüksek tıkanma direncine sahip çok yıllık basınç ayarlı damla sulama lateralidir.

**DRIPNET™ PC AS XR**

Kök girişine karşı yüksek dirençli bakır-oksit emdirilmiş toprak uygulamalarda kullanılan anti-sifon özellikli basınç ayarlı damla sulama lateralidir. Bakır-oksit sebebiyle kök girişine karşı ot ilacı kullanmaya gerek yoktur.

Debiler: 0.60, 1.00, 1.60, 2.00, 3.00, 3.80 it/saat  
Çap: 12, 16, 20, 22, 25 mm  
Et Kalınlığı: 0.31, 0.38, 0.50, 0.63, 0.90, 1.0, 1.2 mm

**DRIPNET™ PC AS**

Toprak altı uygulamalarda kullanılan anti-sifon özelliğine sahip basınç ayarlı damla sulama lateralidir.

Debiler: 0.60, 1.00, 1.60, 2.00, 3.00, 3.80 it/saat  
Çap: 12, 16, 20, 22, 25 mm  
Et Kalınlığı: 0.31, 0.38, 0.50, 0.63, 0.90, 1.0, 1.2 mm

## BASINÇ AYARSIZ DAMLA SULAMA LATERALLERİ



### STREAMLINE™ X

En sağlam ince duvarlı damla sulama lateralidir. Güçlendirilmiş şeritler ile ekonomik ve sağlam çözümler sunar.

Debiler: 0.72, 1.05, 1.60, 2.2, 2.8 it/saat

Çap: 12, 16, 22, 25 mm

Et Kalınlığı: 0.13, 0.15, 0.18, 0.2, 0.25, 0.31 mm



### ARIES™

Yüksek tıkanma direncine sahip TurboNext™ damlatıcısına sahip çok yıllık basınç ayarsız damla sulama lateralidir.

Debiler: 1.00, 2.00, 3.00, 4.00, 8.00 it/saat

Çap: 16, 20 mm

Et Kalınlığı: 0.31, 0.50, 0.70, 0.90, 1.00, 1.2 mm



### TYPHOON X™

Tıkanmaya karşı çok dayanıklı TurboNext™ damlatıcısı sayesinde uzun yıllar kullanılabilen damla sulama lateralidir. Düşük debili sulamalarda rakipsizdir. Typhoon X™ güçlendirilmiş şeritlere sahiptir.

Debiler: 0.5 , 0.7 , 1.0 , 1.6 , 2.2 it/saat

Çap: 12, 16, 22, 25 mm

Et Kalınlığı: 0.2, 0.25, 0.31, 0.38 mm

### TYPHOON X™ FLAP

Tıkanmaya karşı çok dayanıklı TurboNext™ damlatıcısı sayesinde uzun yıllar kullanılabilen damla sulama lateralidir. Düşük debili sulamalarda rakipsizdir. Typhoon X™ güçlendirilmiş şeritlere sahiptir.

Netafim'e özel geliştirilen flap (kapak) ile SDI-GOTM (Ekonomik) toprak altı projelerinde güvenle kullanılabilir. Flap teknolojisi 16125-16150-22135-22150 mil borularda kullanılır

Debiler: 1,0 lt/saat ve 1.6 it/saat

Çap: 16, 22 mm

Et Kalınlığı: 0.31, 0.38 mm



## PEYZAJ ÜRÜNLERİ



### TECHNET™ & TECHNET™ AS

Basınç ayarlı, kahverengi, toprak üstü ve altı uygulamalarda kullanılan anti-sifon özellikli damla sulama lateralıdır.

Debiler: 1.60, 2.00, 3.00, 3.80 lt/saat



### TECHNET™ AS XR

Basınç ayarlı, kahverengi, toprak altı bakır oksitli anti-sifon özellikli damla sulama lateralıdır.

Debiler: 1.60, 2.00, 3.00, 3.80 lt/saat



### LANDLINE™ 8 mm & LANDLINE™ 16 mm

Basınç ayarsız, kahverengi, toprak üstü damla sulama lateralıdır.

Debiler: 1.50, 2.00 lt/saat



### BİONET™

Basınç ayarlı, mor renkli artırılmış sularda kullanılan toprak üstü damla sulama lateralıdır.

Debiler: 1.60, 2.00, 3.00, 3.80 lt/saat

### KAHVERENGİ BORU BAĞLANTI PARÇALARI



### NETBOW™

30-50 lt torflu saksıda üretim yapan, süs bitkisi, yaban mersini sulaması için geliştirilmiş, kullanıcı dostu, 8 noktadan homojen su dağılımı sağlayan, yüksek tıkanma direncine sahip, patentli saksı sulama ekipmanıdır.



### LANDLINE™ 8mm

\*60 lt ve üzeri torflu saksılarda süs bitkisi ve fidan üretimi yapan sulama işletmelerde tercih edilir.

15-20 cm de bir 2 lt/h damlatıcılı, homojen sulama yapan yüksek tıkanma direncine sahip saksı sulama lateralıdır.

300m ve 600m'lik rulolar halinde satılır. Saksı çapına göre istenilen uzunlukta kesilerek çember yapılır. 8-5-8 mm TE ve 8mm Kazık Körtapa aksesuarları vardır.

### BASINÇ AYARLI SAKSI SULAMA SPRİNKLERİ

Debiler: 12, 25, 30, 40 lt/saat  
Tek ve Çift Yön Sulama



### CAPINET

Seralarda, fidanlıklarda, peyzaj uygulamalarında ve saksı sulamalarında kullanılan basınç ayarsız integral damlatıcı. 20 - 30 - 40 - 60 - 80 cm ölçülerindedir.



### 1" - 2" AQUAPRO PİLLİ KONTROLÖR



### BASINÇ AYARSIZ SAKSI SULAMA SPRİNKLERİ

Debiler: 12, 17, 22 lt/saat  
Tek Yön Sulama

## MINI-SPRINKLER

### SERA ,TÜNEL VE FİDELİKLERDE SULAMA, KÖKLENDİRME, SİSLEME, NEMLENDİRME VE SOĞUTMA UYGULAMALARI İÇİN



#### SPINNET™

Sera ve tüneller için mikro sprink.  
Debiler: 70, 90, 120, 160, 200 lt/saat



#### COOLNET™ PRO

Sera ve tünellerde serinletme, nemlendirme ve köklendirme için tasarlanmıştır. Tekli, ikili ve dörtlü başlık seçenekleri mevcuttur.

Debiler: 5.5, 7.5 lt/saat



#### VIBRONET™ UD

Sera ve tünellerdeki nemlendirme ve köklendirme için tasarlanmıştır.

Debiler: 40, 50 lt/saat



#### MISTNET™

Yoğun neme ihtiyaç duyulan örtüaltı üretiminde yerden nemlendirme, soğutma ve çimlendirme uygulamaları için kullanılır.

Debi: 15, 25 lt/saat

### MEYVE BAHÇELERİNDE SULAMA, RENKLENDİRME VE DONA KARŞI MÜCADELE İÇİN



#### SUPERNET™

Meyve bahçeleri ve dondan korunma için fidelikler için kullanılan basınç ayarlı mini sprink.  
Modeller: LR & LRD, SR & SRD, SSR, UD, GS ve JET  
Debiler: 20, 30, 35, 40, 50, 58, 70, 90, 110 lt/saat

#### Atma Çapı (basınç ve debiye göre değişiklik gösterir)

- LR: Uzun menzil rotor, 4.5-8m (çap)
- LRD: Uzun menzil deflektörlü rotor, 1.5-2m (çap)
- SR: Kısa menzil rotor, 2.5-5.5m (çap)
- SRD: Kısa menzil deflektörlü rotor, 1.8-2m (çap)
- UD: Baş aşağı uygulama deflektörlü rotor, 4-7m (çap)



#### GYRONET™

Meyve bahçeleri ve dondan korunma için fidelikler için kullanılan mini sprink.  
Modeller LR & LRD, SR & SRD, UD and JET  
Debiler: 27, 40, 58, 70, 90, 120 lt/saat

#### Atma Çapı (basınç ve debiye göre değişiklik gösterir)

- LR: Uzun menzil rotor, 5.5-8m (çap)
- LRD: Uzun menzil deflektörlü rotor, 1.5-2m (çap)
- SR: Kısa menzil rotor, 4.5-6.5m (çap)
- SRD: Kısa menzil deflektörlü rotor, 1.3m (çap)
- UD: Baş aşağı uygulama deflektörlü rotor, 5.5-7m (çap)



#### PULSAR™

GYRONET™  
Debi: 8-12-15  
20-25 lt/saat



#### PULSAR™ - STRIPNET™ X

Debi: 30 lt/saat  
1m\*5m (şerit halinde sulama için uygundur).

#### PULSAR™: Basınç ayarlı mikro sprinkler.

Çek valfli ve hidrofor özelliği sayesinde suyu fasıllar halinde vererek %50-60 su tasarrufu sağlar. Telli terbiye meyve bahçelerinde ve üzüm bağlarında don olaylarına karşı başarıyla kullanılan patentli bir mikro sprinklerdir.



Tarla bitkilerinde ve sebzelerde, fidanlıklarda, ağaç altı sulamalarında kullanılan 9-14-24° su atış seçeneğine sahip kırıcılı sprink başlığı ile mükemmel homojenlikte sulama için kullanılır.



**D NET™ 8550**

Debiler: 510, 580, 680, 810,  
940, 1135, 1275 lt/saat  
Atma Çapı: 10\*10 mt - 12\*12 mt  
**24° Su atış açısı**



**D NET™ 8550**

**Açık Ayarlı Model**  
Debiler: 500, 650 lt/saat



**D NET™ 9575**

Debiler: 1.200, 1.400, 1.600,  
1.800, 2.000 lt/saat  
Atma Çapı: 12\*12 mt - 15\*15 mt  
**24° Su atış açısı**



**D NET™ 9575**

**Açık Ayarlı Model**  
Debiler: 850-1.030lt/saat



**HWP 2475**

Debiler: 2.150, 2.735, 3.060 lt/saat  
Atma Çapı: 12\*12 mt - 15\*15 mt -  
18\*18 mt - 20\*20 mt  
**24° Su atış açısı**



**MEGANET™**

Debiler: 200, 250, 350, 450, 550, 650 750 lt/saat  
Atma Çapı: 8\*8 mt - 10\*10 mt  
**15° ve 24° Su atış açısı**



**MEGANET™**

180 derece yol koruyucu



**LWP 2450**

Debiler: 350, 380, 450 lt/saat  
Atma Çapı: 8\*8 mt - 10\*10 mt  
**24° Su atış açısı**



**D NET™ 6550**

Debiler: 355, 400, 510 lt/saat  
Atma Çapı: 9\*9 mt - 10\*10 mt - 12\*12 mt  
**14° Su atış açısı**



**D NET™ 0950**

Debiler: 355, 400, 510 lt/saat  
Atma Çapı: 8\*8 mt - 10\*10 mt  
**9° Su atış açısı**

### D-NET SPRINKLERİNİN FLEXNET VE STANDLARIYLA MONTAJ ŞEKİLLERİ

10-12 mt uzunlukta kesilmiş 2"-3" FlexNet HP mobil sulama kiti





**FLEXNET™**

- Çap: 2", 3", 4", 5", 6", 8", 10", 12"
- Deliksiz veya nipelli olarak sipariş edilebilir
- Çalışma basıncı çaplara göre 1-3 bar arasındır.

Tek sezonluk veya çok sezonluk damla sulama uygulamalarında ana boru ve manifold boru olarak kullanılır. Üzerinde fabrikasyon olarak istenilen aralıklarla 1/2" kaynaklı çıkışlar bulunmaktadır. Tarlaya ekilen ürünlere bağlı olarak 70-90-140 cm aralıklarla çıkışlı olarak sipariş edilebilir.

\*Damla Sulama sistemlerinde ana boru olarak kullanılabilir,

\*Yağmurlama sistemlerinde 10 m veya 12 m kesilmiş 2"- 3" FlexNet™ HP ve mandallı başlıkları takılmış mobil sprink kiti olarak kullanılabilir."



**FLEXNET™ HP**

- Çap: 2", 3", 4", 5", 6"
- Deliksiz veya nipelli olarak sipariş edilebilir
- Çalışma basıncı çaplara göre 2-4 bar arasındır.

**FLEXNET™ - FLEXNET™ HP VE AKSESUARLARI**



Mandallı Erkek Başlık  
2", 3", 4", 5", 6"



Mandallı Dişi Başlık  
2", 3", 4", 5", 6"



Körtapa  
2", 3", 4", 5", 6"



FlexNet™'e uygun 1/2"  
3 yollu T Vana  
16, 22, 25 mm  
modelleri vardır



FlexNet™'e uygun 1/2"  
Dirsek Vana  
16, 22, 25 mm  
modelleri vardır



FlexNet™ - FlexNet™ HP için kullanılan ekleme aparatları  
2", 3", 4", 5", 6" modelleri vardır

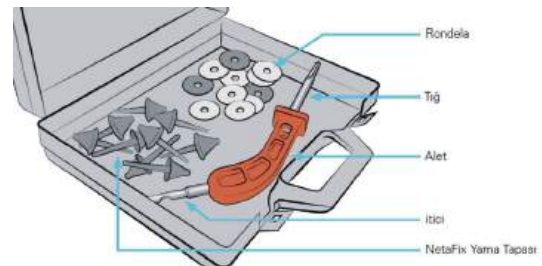

Netafix - FlexNet™ Tamir Kiti



**SCRENGUARD™  
TAM OTOMATİK ELEK FİLTRE**

Çap: 2" -3"-4"  
Debi: 20-80m3/saat  
Bluetooth Kontrolörlü



**SCRENGUARD™  
TAM OTOMATİK ELEK FİLTRE**

Çap: 4" -6"-8"-10"  
Debi: 80-300 m3/saat  
Bluetooth Kontrolörlü



**ALPHADISC™  
TAM OTOMATİK DİSK FİLTRE**

Çap: 3"-4"-6"-8"-10"-12"  
Debi : 20-540 m3/saat  
Bluetooth ve Sim kartlı CLD Kontrolörlü  
uzaktan erişim sağlanabilen ve veri analizi alabilme  
özellği vardır.



**MANUEL-YARI OTOMATİK  
ELEK & DİSK SCRENGUARD™**

Çap: 2"-3"  
Debi : 20-45 m3/h



**MANUEL-YARI OTOMATİK  
ELEK & DİSK SCRENGUARD™**

Çap: 3" - 4" -6"  
Debi : 50-160 m3/saat.



**PRİMESİKLO ve TAM OTOMATİK  
SCRENGUARD™ SETİ**

Çap: 2"-3"-4"-6"-8"-10"  
Debi: 20-300 m3/saat



**METAL VEYA PLASTİK HİDOSİKLONLU YARI OTOMATİK  
ELEK VE TERS YIKAMALI DİSK FİLTRELİ SETLERİ**

Çap: 4"-5"-6"-8"  
Debi: 80-200 m3/saat



**CENTRIFORCE HİDOSİKLONLAR**

Çap:2"-3"-4"-6"-8"  
Debi : 12-400 m3/saat



**SANDSTORM GRAVEL TANKLAR**

Çap: 12" - 16" - 20" - 24" - 30" - 36" - 48"  
Debi : 10-85m3/saat



**SANDSTORM TAM OTOMATİK GRAVEL FİLTRE SİSTEMLERİ**

Debi : 80 - 1.000 m3/saat

## ÜRÜN YÖNETİM TEKNOLOJİLERİ - OTOMASYON SİSTEMLERİ

### GROWSPHERE™ MAX

Netafim'in Yepyeni Dijital İşletim Sistemiyle Tanışmaya Hazır Mısınız?

- 10.1 inçlik geniş IPS dokunmatik ekran ile daha rahat etkileşim.
- Sensör destekli sulamada yepyeni bir boyut.
- Çoklu ana hat desteği ile hassas tarım uygulama desteği.
- LoRa ve RF teknolojisi ile uzaktan kontrol cihazlarıyla tam entegrasyon.



GS-ONE



GS-ECO



GS-FLEX



GS-MAX



### SENSÖRLER



Netacap  
Profil Probu



Tansiyometre



Delta T - SM 150T



Meteoroloji İstasyonu

### NETAFLEX™ & NETAJET™ & FERTİKİT™

Topraklı ve topraksız seralarda, büyük meyve bahçelerinde ve yaban mersini bahçelerinde, pH-EC kontrollü, gübreleme ve sulama çözümleri.



#### NetaFlex™ 3G

Ön karışım tankı ve in-line bağlantı sistemini yüksek seviye teknoloji ile birleştiren NetaFlex™, topraksız tarımda sera üretiminde homojenliği ve dozaj (pH-EC) hassasiyetini çok kısa sürede sağlayan, uzaktan kontrol edilebilen gübreleme ünitesidir.

**Kullanım Alanları:** Topraklı ve topraksız seralarda sebze, çilek üretiminde ve topraksız blueberry üretiminde.



#### NetaJet™ High Flow

Yüksek debilerde kusursuz bir şekilde sulama ve gübreleme yapabilme özelliğine sahip NetaJet™ High-Flow saatte 400 tona kadar sulama ve gübre dozajı (pH -EC) yapabilen ve uzaktan kontrol edilebilen bir gübreleme ünitesidir.

**Kullanım Alanları:** Topraklı ve topraksız seralarda sebze, çilek üretiminde ve topraksız blueberry üretiminde.



#### FertiKit™ 5GS

İhtiyaca göre konfigüre edilebilen, tarımın her alanında sulama ve gübre dozajı (pH-EC) yapabilen yüksek performanslı bir gübreleme ünitesidir.

**Kullanım Alanları:** Topraklı seralarda sebze, çilek ve topraklı blueberry uygulamalarında, meyve bahçelerinde ve kontrollü olarak topraksız tarımda kullanılabilir.



### Motorlu - Zaman Ayarlı Karıştırıcı Plastik Gübre Tankı

- 3-20 dk gübre karıştırma süresi
- Zor eriyen ve hızlı çökelti oluşturan gübreler için
- 5-30 dk'da bir 5 dk boyunca karıştırma
- 500-1000-2000-3000 lt tank kapasitesi seçenekleri
- Sulama bilgisayarı tarafından kontrol edilebilme özelliği

### \*FertiOne™ Combo PLUS

Tek gübre kanalına sahip, debi ve zaman ayarlı gübre dozajlama ünitesidir.(14 saate varan erteleme özelliği eklenmiştir.)

250-2500 lt/saat debi ayarlı gübreleme  
15-180 dk gübre zaman ayarı  
5-30 dk gübre karıştırma süresi  
5-6 bar sistem basıncı için uygundur.

### \*FertiOne™

Tek gübre kanalına sahip, debi ve zaman ayarlı gübre dozajlama ünitesidir.

250-2500lt/saat debi ayarlı gübreleme  
5-90 dk gübre zaman ayarı  
5-6 bar sistem basıncı için uygundur.

### NETAFIM RC MAX 7 KONTROL ÜNİTESİ

- \* Gübreleme ve sulama yapma özelliğine sahip dijital bir kontrol ünitesidir.
- \* Sulamayı hem dijital hem de manuel kontrol etme özelliğine sahiptir.
- \* Elektrik kesilip geldiği zaman sulamaya kaldığı yerden devam eder.
- \* Gübre dozaj pompasını istenilen zaman aralığında çalıştırıp, durdurma özelliği.
- \* Gübreleme öncesi ve gübreleme sonrası, boş sulama özelliği
- \* Maksimum 7 adet selenoid vanayı açıp kapatma özelliği

### RC- MAX 7 - FERTIONE™ COMBO SULAMA VE GÜBRELEME OTOMASYON SİSTEMİ

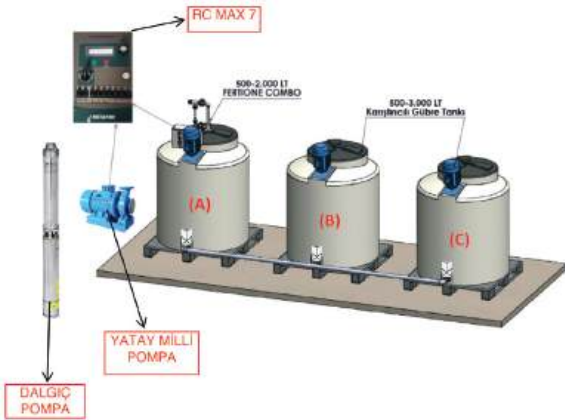

**GRİ SPAGETTİ BORULAR**  
(3x5 mm - 4x6,5 mm)



**GRİ PE BORULAR**  
(16-20-25-22 mm)



**PE BORULAR**  
16,20,25,32,40,  
50,63,75,90 ve 110 cm

### PCJ DAMLATICILAR VE AKSESUARLARI



**OK DAMLATICI**  
Farklı modelleri ve debileri mevcuttur.



**BASINÇ REGÜLATÖRLÜ PCJ DAMLATICI**



### NİPEL ÇIKIŞLI PCJ

Akış Debileri: 1.2, 2, 3, 4, 8 lt/saat  
Çekvalfli (CNL-HCNL) ve çekvalfsiz modelleri mevcuttur.



### BARB ÇIKIŞLI PCJ

Akış Debileri: 1.2, 2, 3, 4, 8 lt/saat  
Çekvalfli (CNL-HCNL) ve çekvalfsiz modelleri mevcuttur.



TOPRAKSIZ SERA UYGULAMALARI

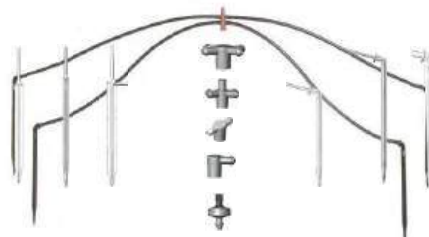

Tekli, İkili, Dörtlü Ok Damlatıcı Setleri

## SELENOİD VANALAR ve DİĞER ÜRÜNLER



### AC-DC SELENOİD VANALAR

Basınç regülatörlü ve basınç sabitleme özelliği olan modelleri vardır.  
2", 3", 4", 6" çapları vardır.  
Debi: 20 - 180 m<sup>3</sup>/saat



### AQUANETPLUS VANALAR

3/4" - 1" Basınç regülatörlü 1-2"



### HAVA VANALARI

Tek ve çift yönlü modelleri vardır.  
1", 2" çapları vardır.



### SU SAYACI

Pulsu ve normal modelleri vardır.  
2", 3", 4", 6", 8" çapları vardır.  
Debi: 20-400 m<sup>3</sup>/saat

## YASSI VE YUVARLAK BORU KONNEKTÖRLERİ



Çap: 16-22-25 mm  
Kalınlık: 5-25 mil (0,1-0,63mm) aralığındaki lateraller için kullanılan yüklü konnektörler



Çap: 16-20 mm  
Kalınlık: 0,9-1,2mm aralığındaki lateraller için kullanılan kurtağzı konnektörler



### HAT SONU OTOMATİK TEMİZLEME VANASI



### DAMLATICI KÖR TAPASI

Çap: 16-20 mm  
Debi: 4lt/saat üzeri ve altı debiler



### Q-FLEX KONNEKTÖRLÜ ESNEK ÇIKIŞ BORUSU

Boy: 60-100-120-150 cm  
Konnektör çapı: 16-20-22-25 mm  
Kurtağzı ve yüklü modeller.



### DAMLAMA ASKI KLİPSİ

Çap: 16-20 mm



## WooBee

### Bluetooth'lu su geçirmez 9V pilli kontrol ünitesi!

WooBee, akıllı telefonunuza Bluetooth® ile bağlı, pille çalışan su geçirmez bir sulama kontrol cihazıdır.

WooBee akıllı telefonla veya akıllı telefon olmadan kullanımı oldukça kolaydır ve sulama vana kutuları gibi güç kaynağı olmayan uygulama bölgeleri için mükemmeldir.

#### Özellikler

Uyumluluk: 9V Solenoid Vana  
Güç: 1 adet 9V pil ya da 4 Adet AAA pil  
İstasyon: 1/2/4/6  
Bağlantı: Bluetooth  
Kontrol Şekli: Mobil, Masaüstü

#### Boyutlar

Genişlik: 10,5 cm Yükseklik: 15 cm Derinlik: 5 cm



WooBee



Kod	Model	Açıklama	Koli Adedi	Palet Adedi
SLMWOBEE1	WOOBEE-1	Bluetooth® 9V Ekranlı Pili IP68 Kontrol Ünitesi - 1 İstasyon	6	504
SLMWOBEE2	WOOBEE-2	Bluetooth® 9V Ekranlı Pili IP68 Kontrol Ünitesi - 2 İstasyon	6	504
SLMWOBEE4	WOOBEE-4	Bluetooth® 9V Ekranlı Pili IP68 Kontrol Ünitesi - 4 İstasyon	6	504
SLMWOBEE6	WOOBEE-6	Bluetooth® 9V Ekranlı Pili IP68 Kontrol Ünitesi - 6 İstasyon	6	504



## BL-IP

### 9V Pili Bluetooth'lu su geçirmez kontrol ünitesi!

Uzaktan kumandalı sistem olan BL-IP, bir Bluetooth'lu ve su geçirmez sulama kontrol cihazıdır.

Vana kutuları veya gömülü teknik oda gibi güç kaynağı bulunmayan alanlarda mükemmel bir çözümdür.

Mobil telefonlardan MySOLEM uygulamasıyla ya da bilgisayarlardan MySolem.com aracılığıyla kolaylıkla programlanabilir. mükemmeldir.

#### Özellikler

Uyumluluk: 9V Solenoid Vana  
Güç: 1 adet 9V pil  
İstasyon: 1/2/4/6  
Bağlantı: Bluetooth  
Kontrol Şekli: Mobil, Masaüstü

#### Boyutlar

Genişlik: 10,5 cm Yükseklik: 15 cm Derinlik: 5 cm



BL-IP



Kod	Model	Açıklama	Koli Adedi	Palet Adedi
SLMBLIP1	BL-IP-1	Bluetooth® Ekranlı 9V Pili IP68 Kontrol Ünitesi - 1 İstasyon	6	540
SLMBLIP2	BL-IP-2	Bluetooth® Ekranlı 9V Pili IP68 Kontrol Ünitesi - 2 İstasyon	6	540
SLMBLIP4	BL-IP-4	Bluetooth® Ekranlı 9V Pili IP68 Kontrol Ünitesi - 4 İstasyon	6	540
SLMBLIP6	BL-IP-6	Bluetooth® Ekranlı 9V Pili IP68 Kontrol Ünitesi - 6 İstasyon	6	540

## BL-NR

### Bluetooth'lu, sisleme özelliği musluk tipi zamanlayıcı!

BL-NR pille çalışan bir musluk tipi kontrol ünitesidir.

Her seferinde bir damladan dış mekan sislenmesine kadar yağmurlama sistemine bağlanabilir.

Bahçenizin spray sistemi veya terasınızın sislenmesi için mükemmel bir çözümdür.

Bluetooth bağlantısı ile akıllı telefonunuzdaki MySOLEM uygulaması üzerinden kolaylıkla kontrol edilebilir.

#### Özellikler

İstasyon: 1  
Güç: 9V  
Bağlantı: Bluetooth  
Kontrol Şekli: Mobil

#### Boyutlar

Genişlik: 11,5 cm Yükseklik: 13,5 cm Derinlik: 6 cm



BL-NR



Kod	Model	Açıklama	Koli Adedi	Palet Adedi
SLMBLNR	BL-NR	Bluetooth® Musluk Tipi Zamanlayıcı	20	500

## BL-IS

### 24V AC Sulama kontrol ünitesi!

BL-IS, Bluetooth®ve AC güçle çalışan bir sulama kontrol cihazıdır.

Teknik bir oda,garaj veya herhangi bir iç mekan gibi kapalı alan kurulumları için mükemmel bir çözümdür.

Web veya mobil sürümü üzerinden MySOLEM uygulaması ile akıllı telefon ve / veya tableten uzaktan kontrol edilir.

#### Özellikler

Uyumluluk: 24V Solenoid Vana  
İstasyon: 2/4/6/9  
Güç: 24V  
Bağlantı: Bluetooth  
Kontrol Şekli: Mobil, Masaüstü

#### Boyutlar

Genişlik: 11 cm (2/4/6 İstasyon)  
veya 16 cm (9/12 İstasyon)  
Yükseklik: 14,5 cm  
Derinlik: 3,6 cm



BL-IS



Kod	Model	Açıklama	Koli Adedi	Palet Adedi
SLMBLIS2	BL-IS-2	Bluetooth® 24V Kontrol Ünitesi - 2 İstasyon	6	432
SLMBLIS4	BL-IS-4	Bluetooth® 24V Kontrol Ünitesi - 4 İstasyon	6	432
SLMBLIS6	BL-IS-6	Bluetooth® 24V Kontrol Ünitesi - 6 İstasyon	6	432
SLMBLIS9	BL-IS-9	Bluetooth® 24V Kontrol Ünitesi - 9 İstasyon	6	192

## SMART-IS

### 24V AC Sulama kontrol ünitesi!

SOLEM SMART-IS, AC ile çalışan bir WiFi ve Bluetooth'lu sulama kontrol cihazıdır.

Yerel hava tahminlerine bağlı olarak,programlamayı hava değişikliklerine göre uyarlar.

Ayrıca, bir akış ölçere bağlanarak su tüketimini de kontrol edebilme özelliğine sahiptir.

#### Özellikler

Uyumluluk: 24V Solenoid Vana

İstasyon: 2/4/6/9/12

Güç: 24V

Bağlantı: Bluetooth, Wi-Fi

Kontrol Şekli: Mobil, Masaüstü

#### Boyutlar

Genişlik: 11 cm (2/4/6 İstasyon)

veya 16 cm (9/12 İstasyon)

Yükseklik: 14,5 cm

Derinlik: 3,6 cm



SMART-IS



## Sızıntıyı tespit eder su tararrufu sağlar !

SMART-IS, sensör girişini kullanarak doğrudan akıllı telefonunuzda tüketilen su miktarını gösterir, anormal bir akış hızını farkeder ve olası sızıntıları tespit eder.

## Hava durumunu sizin için takip eder !

Smart özelliği sayesinde hava durumuna göre sulama süresini otomatik olarak azaltır veya artırır.



Kod	Model	Açıklama	Koli Adedi	Palet Adedi
SLMSMART2	SMART-IS-2	Wifi & Bluetooth® 24V Kontrol Ünitesi - 2 İstasyon	6	432
SLMSMART4	SMART-IS-4	Wifi & Bluetooth® 24V Kontrol Ünitesi - 4 İstasyon	6	432
SLMSMART6	SMART-IS-6	Wifi & Bluetooth® 24V Kontrol Ünitesi - 6 İstasyon	6	432
SLMSMART9	SMART-IS-9	Wifi & Bluetooth® 24V Kontrol Ünitesi - 9 İstasyon	6	192
SLMSMART12	SMART-IS-12	Wifi & Bluetooth® 24V Kontrol Ünitesi - 12 İstasyon	6	192
SLMSMRTLCD2	SMART-IS-LCD-2	Wifi & Bluetooth® 24V Ekranlı Kontrol Ünitesi - 2 İst.	6	432
SLMSMRTLCD4	SMART-IS-LCD-4	Wifi & Bluetooth® 24V Ekranlı Kontrol Ünitesi - 4 İst.	6	432
SLMSMRTLCD6	SMART-IS-LCD-6	Wifi & Bluetooth® 24V Ekranlı Kontrol Ünitesi - 6 İst.	6	192
SLMSMRTLCD9	SMART-IS-LCD-9	Wifi & Bluetooth® 24V Ekranlı Kontrol Ünitesi - 9 İst.	6	192
SLMSMRTLCD12	SMART-IS-LCD-12	Wifi & Bluetooth® 24V Kontrol Ünitesi - 12 İst.	6	192

## LORA™ NEDİR ?

LoRa, Long Range (Uzun Mesafe) kelimelerinin ilk hecelerinden oluşan, WiFi ve kablolu haberleşme gibi rakip teknolojilere göre çok daha uzun mesafede iletişim sağlayan, ve bunu radyo frekanslarını kullanarak gerçekleştiren bir modülasyon tekniğidir.

Uzun süre bakıma ihtiyaç duymadan geniş alanlara sinyal aktarımı yapabilen LoRa teknolojisi sayesinde sulama sistemleri çok daha kolay takip edilebilir ve geliştirilebilir hale gelmiştir. Toprak kirliliği, nem, sıcaklık ve güneş ışığı gibi etkenleri ölçmek üzere konumlandırılan LoRa destekli sayaçlar ile de uzak bir konumdan yeşil alanın uygun şartlarda olup olmadığı kontrol edilebilir hale gelir.

### LORA™ SULAMADA NASIL KULLANILIR?

LoRa™ bağlantısını destekleyen SOLEM kontrol cihazları sulama sisteminin MySOLEM mobil uygulamasına ya da CANOPY masaüstü uygulamasına bağlanmasını sağlar.

LoRa™ bağlantısı ile kontrol edilen cihazlara SOLEM sensörler (yağmur,nem,sıcaklık, debi vs.) kolaylıkla bağlanabilir. Bu sensörler yardımıyla mobil cihaz üzerinden sulama alanları profesyonel bir şekilde takip edilebilir.

LoRa™ özellikli bir SOLEM ağ geçidi Wi-Fi ya da 3G bağlantısı sayesinde MySOLEM uygulaması üzerinden sistemle bağlantı kurar. Bu teknoloji, 800 metre yarıçaptaki cihazların kablosuz bir şekilde kontrol edilmesini sağlar. Bir adet ağ geçidi ile 180 adete kadar solenoid vana kontrol edilebilir.

## ÇALIŞMA ŞEMASI

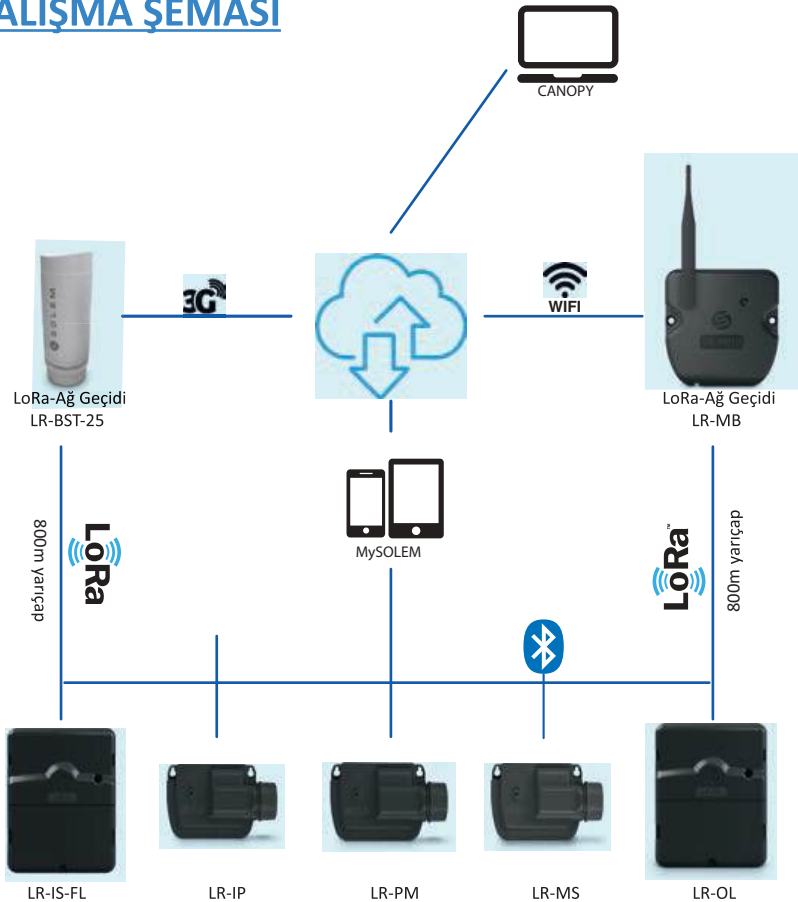

### LORA™ CİHAZLARI

SOLEM LR serisinin tüm cihazları LoRa™ teknolojisine sahiptir. LoRa bağlantısına ek olarak Bluetooth üzerinden yakın mesafede (10-20 metre) de kontrol edilebilir. Bu cihazlar tercihe göre 9 volt ya da 24 volt solenoid vanalara bağlanabilirler.

### LORA™-AĞ GEÇİDİ

Ağ geçidi 800 metre yarıçapa kadar olan SOLEM cihazlar ile bağlantı kurar.

### LORA™ SENSÖR MODÜL

Sensör modüller mevcut sulama sisteminin geliştirilmesini sağlar. LoRa teknolojisi sayesinde uzak mesafedeki sensörler ağ geçidi ile haberleşir. Bu da sulamadan alınan verimi maksimuma ulaştırır.

### MY SOLEM UYGULAMASI

Ücretsiz olarak indirebilen MySOLEM uygulaması cihazların akıllı telefonlar veya tabletler üzerinden kontrol edilebilmesini sağlar.

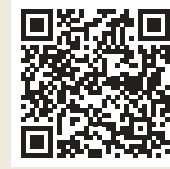

Apple Store



Google Play Store

### CANOPY

Ağ geçitlerini masaüstü kontrol etmek Canopy sistemi kullanılır. Profesyonel bir ekranda veriler sergilenir.

# LoRa™ düşük tüketim uzun menzil !

1



AĞGEÇİDİ  
LoRa™ İnternet

**LR-MB** : İnternet bağlantısı için Wi-Fi kullanır

**LR-BST** : İnternet erişimi için 3G/4G Bağlantısı/SİM KART kullanır.

(Abonelik gerekmektedir.)

2



KONTROL  
ÜNİTELERİ

**LR-IP** : 9V pilli kontrol ünitesi

**LR-IS-FL** : 24V AC elektrikli kontrol ünitesi

**LR-IP-FL** : 9V pilli, su sayaçlı kontrol ünitesi

3



SU TASARRUFU  
MODÜLLERİ VE  
SENSÖRLER

**LR-MS** : Sensör modülü

**LR-PM** : Ana vana ya da pompa modülü

**LR-PR** : Basınç Sensör Modülü

4



Havuz Modülü

**POOL SENSE** : Su analiz modülü



Aydınlatma için kontrol ünitesi

**LR-OL** : Elektrikli, aydınlatma kontrol ünitesi

## EF MANŞON PE100 SDR11



Çap	Kutu Box
mm	adet/pcs
20	100
25	100
32	75
40	50
50	50
63	36
75	24
90	18
110	30
125	15
140	12
160	10
180	8
200	4
225	4
250	4
280	1
315	1
355	1
400	1
450	1
500	1
560	1
630	1
710	1
800	1
900	1
1000	1
1200	1

## EF DİRSEK 90° PE100 SDR11



Çap	Kutu Box
mm	adet/pcs
20	40
25	100
32	80
40	55
50	50
63	25
75	16
90	15
110	6
125	6
160	2
180	2

## EF DİRSEK 45° PE100 SDR11



Çap	Kutu Box
mm	adet/pcs
32	100
40	70
50	50
63	30
75	20
90	18
110	10
125	6
160	2
180	1

## EF EŞİT TE PE100 SDR11



Çap	Kutu Box
mm	adet/pcs
20	40
25	75
32	30
40	18
50	10
63	30
75	18
90	16
110	6
125	4
160	3
180	2

## EF İNEGAL TE PE100 SDR11



Çap	Çap	Kutu Box
mm	mm	adet/pcs
50	40	10
63	50	30
63	40	30
63	32	30
75	63	18
90	63	16
110	90	6
110	63	6
125	110	4
125	90	6
125	63	6
160	110	3
160	90	2
160	63	2
180	125	2

## EF REDÜKSİYON PE100 SDR11



Çap	Çap	Kutu Box
mm	mm	adet/pcs
25	20	75
32	25	75
32	20	75
40	32	100
50	40	80
50	32	80
63	50	60
63	40	60
63	32	60
75	63	24
90	63	35
110	90	20
110	63	24
125	90	12
160	110	6
160	90	6
180	125	4

**EF SPİGOT SEMER**  
PE100 SDR11



Çap	Çap	Kutu Box
mm	mm	adet/pcs
40	32	50
40	20	50
63	63	25
63	32	25
75	63	20
75	32	20
90	63	15
90	32	15
110	63	12
110	32	12
125	63	12
125	32	12
140	63	12
140	32	12
160	63	12
160	32	12
180-200	63	8
180-200	32	8
225-250	63	8
225-250	32	8
280-315	63	8
280-315	32	8

**EF KÖR TAPA**  
PE100 SDR11



Çap	Kutu Box
mm	adet/pcs
20	100
25	100
32	100
40	60
50	50
63	50

**EF UZUN MANŞON**  
PE100 SDR11



Çap	Kutu Box
mm	adet/pcs
20	
32	

**EF SERVİS TE**  
PE100 SDR11



Çap	Çap	Kutu Box
mm	mm	adet/pcs
40	32	30
40	25	30
40	20	30
50	32	30
50	25	30
50	20	30
63	63	18
63	50	20
63	40	20
63	32	20
63	25	20
63	20	20
75	63	15
75	50	15
75	40	15
75	32	15
75	25	15
75	20	15
90	63	12
90	50	12
90	40	12
90	32	12
90	25	12
90	20	12
110	63	10
110	50	10
110	40	10
110	32	10
110	25	10
110	20	10
125	63	8
125	50	8
125	40	8
125	32	8
125	25	8
125	20	8
140	63	6
140	50	6
140	40	6

**EF SERVİS TE**  
PE100 SDR11



Çap	Çap	Kutu Box
mm	mm	adet/pcs
140	32	6
140	25	6
140	20	6
160	63	6
160	50	6
160	40	6
160	32	6
160	25	6
160	20	6
180	63	5
180	50	5
180	40	5
180	32	5
180	25	5
180	20	5
200	63	4
200	50	4
200	40	4
200	32	4
200	25	4
200	20	4
225	63	4
225	50	4
225	40	4
225	32	4
225	25	4
225	20	4
250	63	4
250	50	4
250	40	4
250	32	4
250	25	4
250	20	4
280	63	4
280	50	4
280	40	4
280	32	4
280	25	4
280	20	4
315	63	4
315	50	4
315	40	4
315	32	4
315	25	4
315	20	4

### DİRSEK 90° PE100 SDR 11



Çap	Kutu Box
mm	adet/pcs
20	100
25	100
32	50
40	30
50	25
63	40
75	30
90	20
110	12
125	12
140	8
160	4
180	4
200	3
225	2
250	1
280	1
315	1
355	1
400	1
450	1

### DİRSEK 90° PE100 SDR 17



Çap	Kutu Box
mm	adet/pcs
63	40
75	30
90	20
110	12
125	12
140	8
160	4
180	4
200	3
225	2
250	1
280	1
315	1
355	1
400	1
450	1

### DİRSEK 45° PE100 SDR 11



Çap	Kutu Box
mm	adet/pcs
20	100
25	100
32	50
40	32
50	20
63	50
75	30
90	24
110	18
125	12
140	12
160	9
180	4
200	3
225	2
250	2
280	1
315	1
355	1
400	1
450	1

### DİRSEK 30° PE100 SDR 11



Çap	Kutu Box
mm	adet/pcs
90	24
110	18
125	12
140	12
160	9
180	4
200	3
225	2
250	2
280	1
315	1
355	1
400	1
450	1

### DİRSEK 60° PE100 SDR 11



Çap	Kutu Box
mm	adet/pcs
90	20
110	12
125	12
140	8
160	4
180	4
200	3
225	2
250	1
280	1
315	1
355	1
400	1
450	1

### ÇATAL TE 45° PE100 SDR 11



Çap	Kutu Box
mm	adet/pcs
63	22
75	20
90	11
110	9
125	5
160	26
180	20
200	13
225	10
250	8

**EŞİT TE**  
PE100 SDR11



Çap	Kutu Box
mm	adet/pcs
20	50
25	40
32	30
40	20
50	40
63	36
75	22
90	14
110	14
125	8
140	6
160	4
180	3
200	2
225	2
250	1
280	1
315	1
355	1
400	1
450	1

**EŞİT TE**  
PE100 SDR17



Çap	Kutu Box
mm	adet/pcs
63	36
75	22
90	14
110	14
125	8
140	6
160	4
180	3
200	2
225	2
250	1
280	1
315	1
355	1
400	1
450	1

**İNEGAL TE**  
PE100 SDR11



Çap	Çap	Kutu Box
mm	mm	adet/pcs
50	32	40
63	50	36
63	40	36
63	32	36
75	63	22
75	50	22
75	32	22
90	75	14
90	63	14
90	50	14
110	90	14
110	75	14
110	63	14
110	50	14
125	110	8
125	90	8
140	110	6
140	90	6
160	140	4
160	125	4
160	110	4
160	90	5
160	75	5
160	63	5
180	160	3
180	125	3
180	110	3
180	90	3
200	160	3
200	125	3
200	110	3
200	90	3
200	63	3
225	160	2
225	125	2
225	110	2
225	90	2
250	200	1
250	160	1
250	125	1
250	110	1
250	90	1
280	160	1
280	110	1
315	250	1
315	225	1
315	200	1
315	160	1
315	110	1
355	160	1
355	110	1
400	160	1
400	110	1

**İNEGAL TE**  
PE100 SDR17



Çap	Çap	Kutu Box
mm	mm	adet/pcs
90	63	14
110	90	14
110	75	14
110	63	14
125	90	8
140	90	6
160	110	4
160	90	5
160	75	5
160	63	5
180	110	3
200	160	3
200	110	3
200	90	3
200	63	3
225	160	2
225	110	2
225	90	2
250	160	1
250	110	1
280	160	1
280	110	1
315	225	1
315	160	1
315	110	1
355	160	1
355	110	1
400	160	1
400	110	1

## REDÜKSİYON PE100 SDR11



Çap	Çap	Kutu Box
mm	mm	adet/pcs
25	20	100
32	25	50
32	20	50
40	32	50
40	25	50
50	40	40
50	32	40
50	25	40
63	50	20
63	40	20
63	32	20
63	25	20
75	63	40
75	50	40
75	40	40
75	32	40
90	75	36
90	63	36
90	50	36
110	90	30
110	75	30
110	63	30
110	50	30
125	110	18
125	90	30
125	75	30
125	63	30
140	125	16
140	110	16
140	90	16
140	75	16

Çap	Çap	Kutu Box
mm	mm	adet/pcs
160	140	16
160	125	16
160	110	16
160	90	16
180	160	6
180	140	6
180	125	6
180	110	6
200	180	8
200	160	8
200	140	8
200	110	8
225	200	5
225	180	5
225	160	6
225	110	6
250	225	2
250	200	2
250	180	2
250	160	2
280	250	2
280	225	2
280	200	2
280	180	2
315	280	2
315	250	2
315	225	2
315	200	2
355	315	1
400	355	1
400	315	1

## FLANŞ ADAPTÖRÜ (ANSI FLANŞ UYUMLU)



Çap	Kutu Box
mm	adet/pcs
20	150
25	50
32	40
40	100
50	100
63	60
75	45
90	45
110	24
125	16
140	12
160	12
180	8
200	4
225	4
250	3
280	3
315	2
355	1
400	1
*450	1
*500	1
*/**560	1
*630	1

## KÖR TAPA PE100 SDR11



Çap	Kutu Box
mm	adet/pcs
20	100
25	100
32	100
40	100
50	50
63	36
75	27
90	60
110	45
125	24
140	22
160	15
180	12
200	10
225	9
250	4
280	3
315	3
355	1
400	1
450	1

## FLANŞ ADAPTÖRÜ PE100 SDR11



Çap	Kutu Box
mm	adet/pcs
20	150
25	50
32	40
40	100
50	100
63	60
75	45
90	45
110	24
125	16
140	12
160	12
180	8
200	4
225	4
250	3
280	3
315	2
355	1
400	1
*450	1
*500	1
*/**560	1
*630	1
*710	1

## KÖR TAPA PE100 SDR17



Çap	Kutu Box
mm	adet/pcs
63	36
75	27
90	60
110	45
125	24
140	22
160	15
180	12
200	10
225	9
250	4
280	3
315	3
355	1
400	1
450	1

## PP KAPLI ÇELİK FLANŞ (METRİK)



Çap	Çap	Kutu Box
mm	mm	adet/pcs
20	15	56
25	20	48
32	25	25
40	32	18
50	40	15
63	50	12
75	65	8
90	80	7
110	100	7
125	100	7
140	125	4
160	150	4
180	150	4
200	200	2
225	200	2
250	250	1
280	250	1
315	300	1
355	350	1
400	400	1

## PE-ÇELİK GEÇİŞ ADAPTÖRÜ



Çap	Kutu Box
mm	adet/pcs
25	30
32	20
40	15
50	12
63	6
75	4
90	2
110	2
125	2
125	1
160	1
180	1
200	1
225	1
250	1
280	1
315	1

## PE-PIRİNÇ GEÇİŞ ADAPTÖRÜ DIŞ DIŞLI PE100 SDR11



Çap	Kutu Box
mm	adet/pcs
20	100
25	100
32	90
40	40
40	40
50	25
63	60
63	60

## PE-PIRİNÇ GEÇİŞ ADAPTÖRÜ (MS58) İÇ DIŞLI PE100 SDR11



Çap	Kutu Box
mm	adet/pcs
20	100
25	100
32	50
32	50
40	25
50	32
63	10
*75	5
*90	4
*110	2
*125	2

## PE GEÇİŞ ADAPTÖRÜ İÇ DİŞLİ PE100 SDR11



Çap	Kutu Box
mm	adet/pcs
20	100
25	100
32	90
40	40
40	40
50	25
63	60
63	60

## PE GEÇİŞ ADAPTÖRÜ DIŞ DİŞLİ PE100 SDR11



Çap	Kutu Box
mm	adet/pcs
20	100
25	100
32	50
40	35
50	32
63	10
*75	5
*90	4
*110	2
*125	2

## KÜRESEL VANA PE100



Çap	Kutu Box
mm	adet/pcs
32	1
40	1
63	1
90	1
110	1
125	1
160	1
180	1
200	1

## VANA KOL-KOVAN TAKIMI



### OPERATIONAL KEY AND PROTECTION PIPE

PVC'den yapılmıştır.

Ürün Kodu Article No	Uzunluk Length	Ağırlık Weight
	mm	kg
100 000 9312 0001	400	0,440
100 000 9312 0002	500-900	1,990
100 000 9312 0003	500-900	2,430

POLYETHYLENE (PE) SYSTEMS / POLİETİLEN BORU SİSTEMLERİ

**AYPE PE 32 BORULAR**

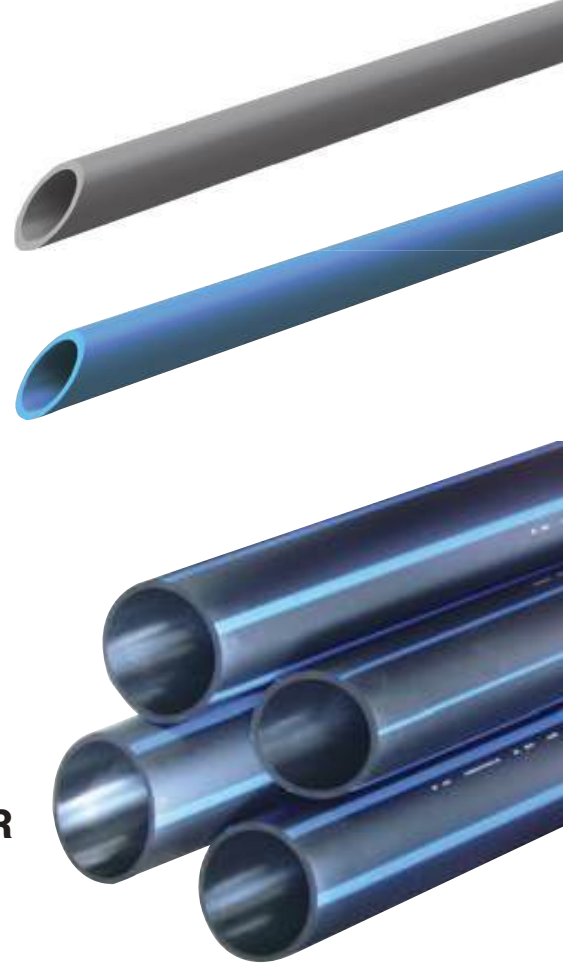

PN SDR Çap (mm)	2,5 BAR 21 s(mm) m (kg/mt)	3,2 BAR 17 s(mm) m (kg/mt)	4 BAR 13,6 s(mm) m (kg/mt)	5 BAR 11 s(mm) m (kg/mt)	6 BAR 9,4 s(mm) m (kg/mt)	8 BAR 7,4 s(mm) m (kg/mt)	10 BAR 6 s(mm) m (kg/mt)
16						2,3 0,101	3,0 0,124
20				2,0 0,113	2,2 0,124	2,3 0,127	3,4 0,174
25			2,5 0,145	2,3 0,164	2,7 0,188	3,5 0,232	4,2 0,269
32		2,0 0,190	2,4 0,223	3,0 0,270	3,5 0,310	4,4 0,372	5,4 0,439
40	2,0 0,240	2,4 0,283	3,0 0,345	3,7 0,415	4,3 0,475	5,5 0,580	6,7 0,679
50	2,4 0,363	3,0 0,439	3,7 0,530	4,6 0,643	5,4 0,741	6,9 0,906	8,4 1,060
63	3,0 0,561	3,8 0,697	4,7 0,844	5,8 1,017	6,8 1,170	8,6 1,422	10,5 1,670
75	3,6 0,801	4,5 0,979	5,6 1,194	6,8 1,419	8,1 1,660	10,3 2,023	12,5 2,360
90	4,3 1,150	5,4 1,406	6,7 1,710	8,2 2,048	9,7 2,370	12,3 2,898	15,0 3,400
110	5,3 1,720	6,6 2,903	8,1 2,523	10,0 3,047	11,8 3,520	15,1 4,339	18,3 5,090
125	6,0 2,190	7,4 2,666	9,2 3,253	11,4 3,942	13,4 4,550	17,1 2,584	20,8 6,560
140	6,7 2,750	8,3 3,344	10,3 4,075	12,7 4,917			
160	7,7 3,600	9,5 4,368	11,8 5,328	14,6 6,451			

**YYPE PE 100 BORULAR**

PN SDR Çap (mm)	4 BAR 41 s(mm) m (kg/mt)	5 BAR 33 s(mm) m (kg/mt)	6 BAR 26 s(mm) m (kg/mt)	8 BAR 21 s(mm) m (kg/mt)	10 BAR 17 s(mm) m (kg/mt)	12,5BAR 13,6 s(mm) m (kg/mt)	16 BAR 11 s(mm) m (kg/mt)	20 BAR 9 s(mm) m (kg/mt)	25 BAR 7,4 s(mm) m (kg/mt)
16								2,0 0,091	2,3 0,101
20							2,0 0,117	2,3 0,131	3,0 0,162
25						2,0 0,150	2,3 0,171	3,0 0,211	3,5 0,239
32					2,0 0,196	2,4 0,230	3,0 0,230	3,6 0,326	4,4 0,391
40				2,0 0,249	2,4 0,293	3,0 0,357	3,7 0,430	4,5 0,507	5,5 0,606
50			2,0 0,307	2,4 0,371	3,0 0,454	3,7 0,548	4,6 0,666	5,6 0,787	6,9 0,931
63			2,5 0,486	3,0 0,580	3,8 0,720	4,7 0,872	5,8 1,050	7,1 1,252	8,6 1,480
75			2,9 0,665	3,6 0,825	4,5 1,015	5,6 1,234	6,8 1,480	8,3 1,744	10,3 2,100
90			3,5 0,965	4,3 1,178	5,4 1,457	6,7 1,767	8,2 2,120	10,1 2,537	12,3 3,020
110			4,2 1,416	5,3 1,767	6,6 2,176	8,1 2,608	10,0 3,140	12,3 3,773	15,1 4,490
125			4,8 1,824	6,0 2,269	7,4 2,807	9,2 3,362	11,4 4,080	14,0 4,875	17,1 5,800
140			5,4 2,303	6,7 2,834	8,3 3,468	10,3 4,212	12,7 5,110	15,4 6,018	19,2 7,270
160			6,2 3,020	7,7 3,714	9,5 4,540	11,8 5,507	14,6 6,670	17,9 7,970	21,9 9,470
180			6,9 3,761	8,6 4,663	10,7 5,733	13,3 6,977	16,4 8,420	20,1 10,066	24,6 12,000
200			7,7 4,582	9,6 5,766	11,9 7,078	14,7 8,566	18,2 10,400	22,4 12,454	27,4 14,800
225			8,6 5,737	10,8 7,303	13,4 8,976	16,6 10,872	20,5 13,100	25,2 15,755	34,2 23,100
250			9,6 7,159	11,9 8,938	14,8 10,991	18,4 13,386	22,7 16,200	27,9 19,385	38,3 28,900
280			10,7 8,904	13,4 11,260	16,6 13,797	20,6 16,776	25,4 20,300	31,3 24,343	43,1 36,600
315	7,7 7,507	9,7 9,368	12,1 11,279	15,0 14,174	18,7 17,474	23,2 21,244	28,6 25,700	35,2 30,791	48,5 46,400
355	8,7 9,545	10,9 11,853	13,6 14,338	16,9 17,985	21,1 22,206	26,1 26,927	32,2 32,600	39,7 39,123	54,7 59,000
400	9,8 12,101	12,3 15,056	15,3 18,163	19,1 22,885	23,7 28,097	29,4 34,164	36,3 41,400	44,7 49,627	61,5 74,600
450	11,0 15,266	13,8 18,990	17,2 22,949	21,5 28,965	26,7 35,592	33,1 43,255	40,9 52,400	50,3 62,810	
500	12,3 18,946	15,3 23,380	19,1 28,362	23,9 35,760	29,7 43,972	36,8 53,416	45,4 64,850	55,8 77,424	
560	13,7 23,621	17,2 29,414	21,4 35,538	26,7 44,732	33,2 55,042	41,2 66,964	50,8 81,462		
630	15,4 29,849	19,3 37,113	24,1 45,031	30,0 56,526	37,4 69,729	46,3 84,648	57,2 102,800		

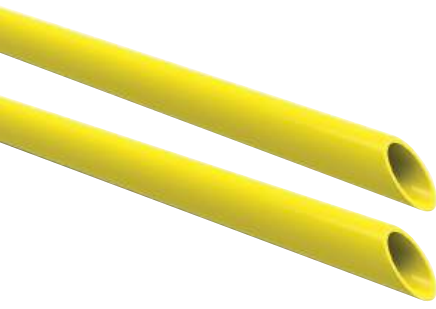

### YYPE PE 80 BORULAR

PN SDR	3,2 BAR 41	4 BAR 33	5 BAR 26	8 BAR 17	10 BAR 13,6	12,5BAR 11	16 BAR 9	20 BAR 7,4	25 BAR 6
Çap (mm)	s(mm) m (kg/mt)	s(mm) m (kg/mt)	s(mm) m (kg/mt)	s(mm) m (kg/mt)	s(mm) m (kg/mt)	s(mm) m (kg/mt)	s(mm) m (kg/mt)	s(mm) m (kg/mt)	s(mm) m (kg/mt)
16									
20						2,0 0,117	2,0 0,091	2,3 0,101	3,0 0,124
25					2,0 0,150	2,3 0,171	3,0 0,211	3,5 0,239	4,2 0,276
32				2,0 0,196	2,4 0,230	3,0 0,280	3,6 0,326	4,4 0,391	5,4 0,452
40				2,4 0,293	3,0 0,357	3,7 0,430	4,5 0,507	5,5 0,606	6,7 0,701
50			2,0 0,307	3,0 0,454	3,7 0,548	4,6 0,666	5,6 0,787	6,9 0,931	8,3 1,085
63			2,5 0,486	3,8 0,720	4,7 0,872	5,8 1,050	7,1 1,252	8,6 1,480	10,5 1,725
75			2,9 0,665	4,5 1,015	5,6 1,234	6,8 1,480	8,3 1,744	10,3 2,100	12,5 2,442
90			3,5 0,965	5,4 1,457	6,7 1,767	8,2 2,120	10,1 2,537	12,3 3,020	15,0 3,513
110			4,2 1,416	6,6 2,176	8,1 2,608	10,0 3,140	12,3 3,773	15,1 4,490	18,3 5,236
125			4,8 1,824	7,4 2,807	9,2 3,362	11,4 4,080	14,0 4,875	17,1 5,800	20,8 6,759
140			5,4 2,303	8,3 3,468	10,3 4,212	12,7 5,110	15,4 6,018	19,2 7,270	23,3 8,477
160			6,2 3,020	9,5 4,540	11,8 5,507	14,6 6,670	17,9 7,970	21,9 9,470	26,6 11,058
180			6,9 3,761	10,7 5,733	13,3 6,977	16,4 8,420	20,1 10,066	24,6 12,000	29,9 13,981
200			7,7 4,582	11,9 7,078	14,7 8,566	18,2 10,400	22,4 12,454	27,4 14,800	33,2 17,248
225			8,6 5,737	13,4 8,976	16,6 10,872	20,5 13,100	25,2 15,755	30,8 18,700	37,4 21,846
250			9,6 7,159	14,8 10,991	18,4 13,386	22,8 16,200	27,9 19,385	34,2 23,100	41,5 26,937
280			10,7 8,904	16,6 13,797	20,6 16,776	25,4 20,300	31,3 24,343	38,3 28,900	46,5 33,795
315	7,7 7,507	9,7 9,368	12,1 11,279	18,7 17,474	23,2 21,244	28,6 25,700	35,2 30,791	43,1 36,600	52,3 42,756
355	8,7 9,545	10,9 11,853	13,6 14,338	21,1 22,206	26,1 26,927	32,2 32,600	39,7 39,123	48,5 59,000	59,0 54,338
400	9,8 12,101	12,3 15,056	15,3 18,163	23,7 28,097	29,4 34,164	36,3 41,400	44,7 49,627	61,5 74,600	
450	11,0 15,266	13,8 18,990	17,2 22,949	26,7 35,592	33,1 43,255	40,9 52,400	50,3 62,810		
500	12,3 18,946	15,3 23,380	19,1 28,362	29,7 43,972	36,8 53,416	45,4 64,850	55,8 77,424		
560	13,7 23,621	17,2 29,414	21,4 35,538	33,2 55,041	41,2 66,964	50,8 81,462			
630	15,4 29,849	19,3 37,113	24,1 45,031	37,4 69,729	46,3 84,648	57,2 102,800			



### PVC-U BORU (Yapıştırma Muflu)

Size(d) (mm)	Wall Thickness (mm)	Unit Weight (kg/m)	Wall Thickness (mm)	Unit Weight (kg/m)	Wall Thickness (mm)	Unit Weight (kg/m)	Wall Thickness (mm)	Unit Weight (kg/m)	
Çap(d) (mm)	Et Kalınlığı (mm)	Muf lu Ağırlık (kg/m)	Et Kalınlığı (mm)	Muf lu Ağırlık (kg/m)	Et Kalınlığı (mm)	Muf lu Ağırlık (kg/m)	Et Kalınlığı (mm)	Muf lu Ağırlık (kg/m)	
PN	*4 Bar / * 4 Atü		*6 Bar / * 6 Atü		*10 Bar / * 10 Atü		*16 Bar / * 16 Atü		
20							1,5	0,137	
25							1,9	1,215	
32						1,6	0,244	2,4	0,345
40				1,5	0,292	1,9	0,358	3,0	0,535
50				1,5	0,369	2,4	0,552	3,7	0,821
63				1,9	0,574	3,0	0,864	4,7	1,303
75		1,8	0,634	2,2	0,784	3,6	1,226	5,6	1,834
90		1,8	0,766	2,7	1,151	4,3	1,776	6,7	2,693
PN	*4 Bar / * 4 Atü		*6 Bar / * 6 Atü		*10 Bar / * 10 Atü		*16 Bar / * 16 Atü		
110		2,2	1,137	2,7	1,427	4,2	2,175	6,6	3,291
125		2,5	1,462	3,1	1,856	4,8	2,808	7,4	4,208
140		2,8	1,829	3,5	2,343	5,4	3,546	8,3	5,287
160		3,2	2,384	4,0	3,055	6,2	4,653	9,5	6,909
200		4,0	3,758	4,9	4,676	7,7	7,200	11,9	10,809
225		4,5	4,753	5,5	5,913	8,6	9,070	13,4	13,747
250		4,9	5,756	6,2	7,414	9,6	11,270	14,8	16,899
280		5,5	7,288	6,9	9,242	10,7	14,190	16,6	21,256
315		6,2	9,235	7,7	11,627	12,1	17,641	18,7	26,997
355		7,0	11,805	8,7	14,831	13,6	22,477	21,1	34,459
400		7,9	15,104	9,8	18,994	15,3	28,500	23,7	43,867

## TRIPLEX BORULAR

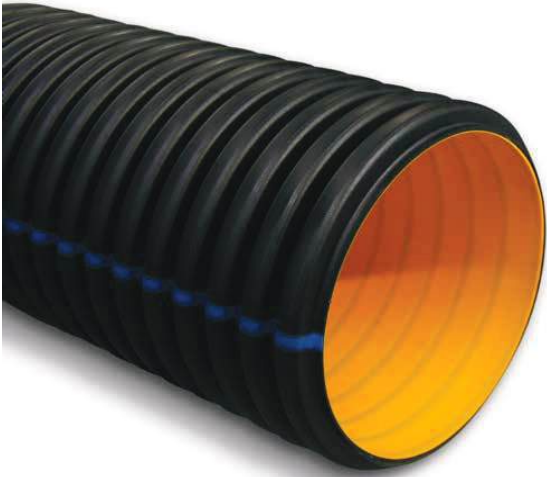

### İÇ ÇAP

ØID mm
100
125
150
200
250
300
400
500
600
800
1000

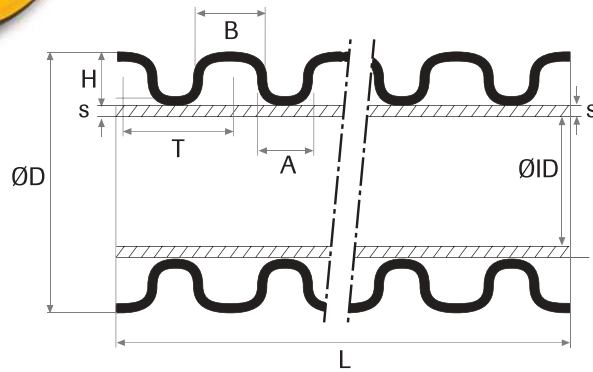

## TRIPLEX PERFORELİ DRENAJ BORULAR

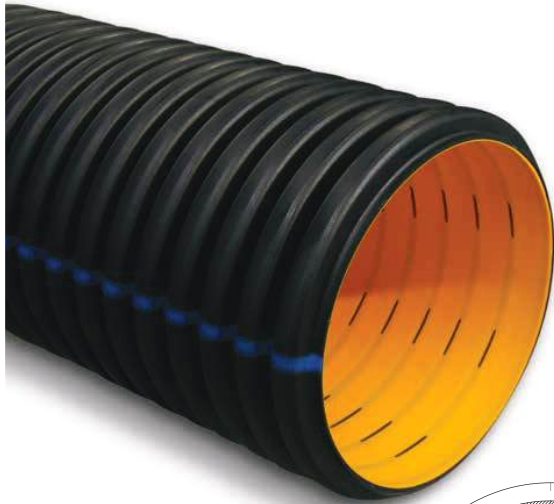

### İÇ ÇAP

ØID mm
200
250
300
400
500
600
800
1000

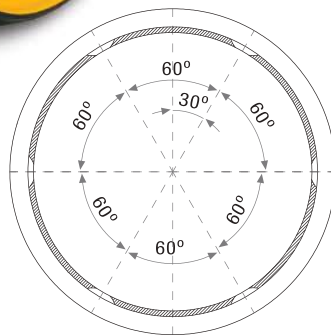

TİP A

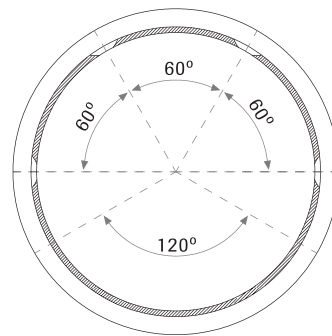

TİP B

MANŞON & KAYAR MANŞON



KAPAMA BAŞLIĞI



BETON GEÇİŞ PARÇASI



PVC BORU ÇIKIŞLI C PARÇA



45° DİRSEK



BORU ADAPTÖR PARÇASI



TRIPLEX BORU ÇIKIŞLI C PARÇA



90° DİRSEK



TRIPLEX ve PERFORE BORU CONTASI



TRIPLEX TE PARÇA



REDÜKSİYON



## DRENAJ BORULARI VE EK PARÇALARI

### PVC DELİKLİ DRENAJ BORUSU



#### ÇAP

80 MM  
100 MM  
125 MM  
160 MM  
200 MM

### DRENAJ MANŞONLARI



#### ÇAP

80 MM  
100 MM  
125 MM  
160 MM  
200 MM

### DRENAJ DİRSEK

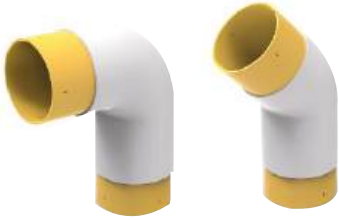

#### ÇAP

80 MM  
100 MM  
125 MM  
160 MM  
200 MM

### DRENAJ ÇATAL



#### ÇAP

80 MM  
100 MM  
125 MM  
160 MM  
200 MM

### PVC TÜNEL TİPİ DRENAJ BORULARI



#### ÇAP

150 MM  
200 MM

### GEO TEKSTİL SARGILI DRENAJ BORULARI



#### ÇAP

100 MM  
125 MM  
160 MM  
200 MM

### GEOTEKSTİL KEÇE DRENAJ KEÇESİ



# Silenta 3A

## Ses Yalıtımlı Boru Sistemleri

Silenta 3A Ses Yalıtımlı Boru Sistemleri, EN 1451, DIN 4109, DIN 4102 sistem standartlarına uygun PP malzemeden üretilmiş atık su sistemidir. Üç katmanlı mineral takviyeli kompozit yapısı ile atık su tesisat sistemlerinde sessizlik sağlamaktadır. Silenta 3A yüksek darbe dayanımı ve ses koruması gereken tüm noktalarda yüksek performansa sahiptir.

- Silenta 3A Ses Yalıtımlı Boru Sistemi Almanya Fraunhofer Enstitüsü tarafından yapılan testlerde ses şiddeti EN 14366'ya göre 4 l/s debide 16 dB(A) ölçülmüştür.
- Sıcak/soğuk su ve asidik sıvı transferleri için uygundur.
- Yüksek trafik yükü olan alanlarda, yeraltı ve yerüstü drenaj sistemlerinde kullanılabilir. Yüksek darbe dayanımına sahiptir.

- Pik - Dökme demire alternatiftir.
- Korozyona uğramaz, uzun ömürlüdür.
- Geniş ürün gamına sahiptir.
- Halojen içermez, yangında öldürücü ve zehirli gaz çıkarmaz.
- %100 geri dönüşümlü ve çevrecidir.

### + Uygulama Alanları

- Ofis binaları, konferans salonları, vs.
- Okullar, kütüphaneler, hastaneler, oteller, konutlar
- Bina ile ana boru hattı arasındaki tüm yeraltı drenajsistemleri.
- Sürdürülebilir / yeşil binalar
- Endüstriyel alanlar (kısa ve uzun süreli kullanım)

### + Yapısı

#### İç Katman (PP)

Pürüzsüz yapısıyla üstün bir akış performansı sağlar. Aynı zamanda kimyasal dayanımı sayesinde boru içerisinde oluşacak korozyonu ve aşınmayı önler. Yüksek su sıcaklıklarına dayanıklıdır.

1

#### Orta Katman (Mineral takviyeli kompozit)

Yüksek molekül ağırlıktaki yapısı ve özel kompozit formülü sayesinde boru içerisinde oluşan ses dalgalarını emerek boru dışına iletimine engel olur.

2

#### Dış Katman (PP)

Darbeler ve yüksek sıcaklıklara karşı dayanıklıdır.

3

#### Özel Conta Sistemi

Montaj kolaylığı sağlayan conta yuvası ve özel contası ile su sızdırmazlığını garanti eder. Conta yuvasının geometrik özellikleri kurulum hızı ve kolaylığı sağlar.

4

### + Teknik Özellikler

Boru Yapısı	3 Katmanlı (Özel PP-Mineral takviyeli kompozit)
Çaplar [mm]	d40, d50, d75, d110, d125, d160, d200
Boru Uzunluğu [mm]	150, 250, 500, 1000, 2000, 3000
Ses İletimi	4 l/s'de 16 dB(A) (TS EN 14366)
Yangın Sınıfı	B2 (DIN 4102)
Birleştirme Yöntemi	Kauçuk Contalı ve Soketli birleştirme (Push-Fit)
Kelepçeleme	GF Hakan Plastik sessiz boru kelepçeleri ile
Renk	Açık Mavi (Halojensiz ve Kadmiyumsuz)
Montaj	Pik ve döküm borulara göre düşük ağırlığı sayesinde montaj kolaylığı
Isıl Genleşme Katsayısı	0.06 mm/m <sup>o</sup> K
Çekme Mukavemeti	13 N/mm <sup>2</sup>
Kimyasal Direnç	2-12 pH değerleri arasındaki organik ve inorganik kimyasal ortamlara dayanıklıdır
Montaj Sıcaklığı	Minimum: -10°C Maksimum: +60°C
Çalışma Sıcaklığı	Minimum: -10°C Maksimum: +97°C
Uygulama Sınıfı	B/D (bina / drenaj)
Halka Rijitliği	ISO/DIN 9969, Halka Rijitliği 50 mm ile 200 mm arasındaki tüm çaplarda en az 4,0 kN/m <sup>2</sup> 'dir
Darbe Dayanımı	EN 1451 e uygundur
Onaylar ve Sertifikalar	<b>Almanya:</b> Fraunhofer, Hoch, <b>İsveç:</b> Kiwa/SwedCert, <b>Ukrayna:</b> Sepro, <b>Rusya:</b> Gost, <b>İngiltere:</b> LR Lloyd Register, <b>Malezya:</b> Ikram, <b>Türkiye:</b> TSE

**SİLENTA 3A MUFLU BORU**

Çap [mm]	Boy [mm]	Kalınlık [mm]	Ambalaj	
			Tip	Adet
50	150	2,0	Koli	30
50	250	2,0	Koli	30
50	500	2,0	Koli	35
50	1000	2,0	Bağ	10
50	2000	2,0	Bağ	10
50	3000	2,0	Bağ	10
75	150	2,6	Koli	40
75	250	2,6	Koli	30
75	500	2,6	Koli	40
75	1000	2,6	Bağ	10
75	2000	2,6	Bağ	10
75	3000	2,6	Bağ	10
110	150	3,4	Koli	20
110	250	3,4	Koli	35
110	500	3,4	Koli	20
110	1000	3,4	Bağ	4
110	2000	3,4	Bağ	4
110	3000	3,4	Bağ	4
125	150	3,4	Koli	15
125	250	3,4	Koli	5
125	500	3,4	Koli	6
125	1000	3,4	Bağ	4
125	2000	3,4	Bağ	4
125	3000	3,4	Bağ	4
160	150	4,0	Koli	24
160	250	4,0	Koli	6
160	500	4,0	Koli	8
160	1000	4,0	Boy	1
160	2000	4,0	Boy	1
160	3000	4,0	Boy	1
200	500	4,5	Koli	5
200	1000	4,5	Boy	1
200	2000	4,5	Boy	1
200	3000	4,5	Boy	1

**SİLENTA 3A DİRSEK 15°**

Çap [mm]	Ambalaj	
	Tip	Adet
50	Koli	300
75	Koli	150
110	Koli	60
160	Koli	20

**SİLENTA 3A DİRSEK 30°**

Çap [mm]	Ambalaj	
	Tip	Adet
50	Koli	350
75	Koli	150
110	Koli	60
160	Koli	20

**SİLENTA 3A DİRSEK 45°**

Çap [mm]	Ambalaj	
	Tip	Adet
50	Koli	150
75	Koli	50
110	Koli	50
125	Koli	15
160	Koli	6
200	Koli	10

**SİLENTA 3A DİRSEK 67,5°**

Çap [mm]	Ambalaj	
	Tip	Adet
50	Koli	300
75	Koli	150
110	Koli	50

**SİLENTA 3A MUFSUZ BORU**

Çap [mm]	Boy [mm]	Boy [mm]	Ambalaj	
			Tip	Adet
200	500	4,5	Koli	8
200	1000	4,5	Boy	1
200	2000	4,5	Boy	1
200	3000	4,5	Boy	1

**SİLENTA 3A DİRSEK 87,5°**

Çap [mm]	Ambalaj	
	Tip	Adet
50	Koli	150
75	Koli	50
110	Koli	40
125	Koli	10
160	Koli	6
200	Koli	6

**SİLENTA 3A KELEPÇE**

Çap [mm]	Ambalaj	
	Tip	Adet
50	Koli	100
75	Koli	200
110	Koli	100
125	Koli	100
160	Koli	50

**SİLENTA 3A UZUN DİRSEK 45°**

Çap [mm]	Ambalaj	
	Tip	Adet
110	Koli	8

### SİLENTA 3A TAMİR BORUSU



Çap [mm]	Ambalaj	
	Tip	Adet
110	Koli	15

### SİLENTA 3A ÇİFT ÇATAL 87,5°



Çap [mm]	Ambalaj	
	Tip	Adet
110-110	Koli	20

### SİLENTA 3A ÇATAL 45°



Çap [mm]	Ambalaj	
	Tip	Adet
50-50	Koli	50
75-50	Koli	20
75-75	Koli	10
110-50	Koli	40
110-75	Koli	30
110-110	Koli	20
125-50	Koli	15
125-75	Koli	10
125-110	Koli	8
125-125	Koli	6
160-110	Koli	10
160-125	Koli	10
160-160	Koli	8
200-110	Koli	4
200-125	Koli	4
200-160	Koli	4
200-200	Koli	4

### SİLENTA 3A KÖŞE ÇİFT ÇATAL 87,5°



Çap [mm]	Ambalaj	
	Tip	Adet
110-110	Koli	20

### SİLENTA 3A TEMİZLEME (YUVARLAK KAPAKLI)



Çap [mm]	Ambalaj	
	Tip	Adet
75	Koli	80
110	Koli	30

### SİLENTA 3A ÇATAL 67,5°



Çap [mm]	Ambalaj	
	Tip	Adet
110-110	Koli	25

### SİLENTA 3A TEMİZLEME (DİKDÖRGEN KAPAKLI)



Çap [mm]	Ambalaj	
	Tip	Adet
160	Koli	80

### SİLENTA 3A ÇATAL 87,5°



Çap [mm]	Ambalaj	
	Tip	Adet
50-50	Koli	30
75-50	Koli	10
75-75	Koli	15
110-50	Koli	50
110-75	Koli	15
110-110	Koli	10
125-110	Koli	20
125-125	Koli	4
160-125	Koli	10

### SİLENTA 3A REDÜKSİYON



Çap [mm]	Ambalaj	
	Tip	Adet
75-50	Koli	100
110-50	Koli	50
110-75	Koli	40
125-110	Koli	25
160-110	Koli	20
160-125	Koli	20
200-160	Koli	10

### SİLENTA 3A ÇATAL 45°



Çap [mm]	Ambalaj	
	Tip	Adet
50-50	Koli	15
75-50	Koli	15
110-50	Koli	7
110-110	Koli	6
160-110	Koli	8

### SİLENTA 3A NORMAL MANŞON



Çap [mm]	Ambalaj	
	Tip	Adet
50	Koli	50
75	Koli	20
110	Koli	10
160	Koli	6
200	Koli	12

**SİLENTA 3A ÇİFT KAYAR MANŞON**

Çap [mm]	Ambalaj	
	Tip	Adet
50	Koli	50
75	Koli	35
110	Koli	8
160	Koli	6
200	Koli	4

**SİLENTA 3A P-TRAP**

Çap [mm]	Ambalaj	
	Tip	Adet
110	Koli	25

**SİLENTA 3A KÖRTAPA**

Çap [mm]	Ambalaj	
	Tip	Adet
50	Koli	125
75	Koli	50
110	Koli	25
160	Koli	12

**SİLENTA 3A UZUN KOLLEKTÖR**

Çap [mm]	Ambalaj	
	Tip	Adet
110-75-50-50	Koli	12

**SİLENTA 3A S SİFON 45°**

Çap [mm]	Ambalaj	
	Tip	Adet
75	Koli	20
110	Koli	6

**SİLENTA KELEPÇE METAL DİKEY SET**

Çap [mm]	Ambalaj	
	Tip	Adet
50	Koli	20
75	Koli	15
110	Koli	10
125	Koli	10
160	Koli	7
200	Koli	5

**SİLENTA 3A S SİFON 87,5°**

Çap [mm]	Ambalaj	
	Tip	Adet
75	Koli	50
110	Koli	5

**SİLENTA KELEPÇE METAL YATAY**

Çap [mm]	Ambalaj	
	Tip	Adet
50	Koli	50
75	Koli	30
110	Koli	25
125	Koli	25
160	Koli	25
200	Koli	25

**SİLENTA 3A KOLLEKTÖR**

Çap [mm]	Ambalaj	
	Tip	Adet
110-75-50-50	Koli	12

## PVC Atık Su

### DUBLEKS ATIK SU BORUSU - TİP 1



Çap [mm]	Boy [mm]	Kalınlık [mm]	Ambalaj	
			Tip	Adet
50	150	3,0	Çuval	100
50	250	3,0	Çuval	70
50	500	3,0	Çuval	30
50	1000	3,0	Bağ	10
50	2000	3,0	Bağ	10
50	3000	3,0	Bağ	10
50	6000	3,0	Bağ	5
75	150	3,0	Çuval	30
75	250	3,0	Çuval	40
75	500	3,0	Çuval	20
75	1000	3,0	Bağ	10
75	2000	3,0	Bağ	10
75	3000	3,0	Bağ	5
75	6000	3,0	Boy	1
110	150	3,2	Çuval	30
110	250	3,2	Çuval	20
110	500	3,2	Çuval	10
110	1000	3,2	Bağ	4
110	2000	3,2	Bağ	4
110	3000	3,2	Bağ	4
110	6000	3,2	Boy	1
125	150	3,2	Çuval	20
125	250	3,2	Çuval	15
125	500	3,2	Çuval	8
125	1000	3,2	Bağ	5
125	2000	3,2	Bağ	5
125	3000	3,2	Bağ	3
125	6000	3,2	Boy	1
160	150	4,0	Çuval	12
160	250	4,0	Çuval	8
160	500	4,0	Çuval	4
160	1000	4,0	Bağ	3
160	2000	4,0	Bağ	3
160	3000	4,0	Bağ	3
160	6000	4,0	Boy	1
200	500	4,9	Bağ	6
200	1000	4,9	Bağ	3
200	2000	4,9	Boy	1
200	3000	4,9	Boy	1
200	6000	4,9	Boy	1
250	500	6,2	Bağ	6
250	1000	6,2	Boy	1
250	2000	6,2	Boy	1
250	3000	6,2	Boy	1
250	6000	6,2	Boy	1

### PVC ÇATAL 45°



Çap [mm]	Ambalaj	
	Tip	Adet
50-50	Çuval	75
75-50	Çuval	50
75-75	Çuval	30
110-50	Çuval	20
110-75	Çuval	15
110-110	Çuval	10
125-50	Çuval	15
125-75	Çuval	10
125-110	Çuval	10
125-125	Çuval	10
160-50	Bağ	10
160-75	Bağ	10
160-110	Çuval	6
160-125	Çuval	5
160-160	Çuval	4
200-110	Çuval	4
200-125	Bağ	5
200-160	Bağ	4
200-200	Bağ	4
250-110	Çuval	1
250-125	Çuval	1
250-160	Bağ	3
250-200	Bağ	1
250-250	Bağ	1

### PVC ÇATAL 87,5°



Çap [mm]	Ambalaj	
	Tip	Adet
50-50	Çuval	75
75-50	Çuval	50
75-75	Çuval	40
110-50	Çuval	20
110-75	Çuval	20
110-110	Çuval	15
125-50	Çuval	15
125-75	Çuval	10
125-110	Çuval	10
125-125	Çuval	10
160-50	Bağ	10
160-75	Bağ	10
160-110	Çuval	8
160-125	Bağ	5
160-160	Çuval	6
200-110	Bağ	5
200-125	Bağ	5
200-160	Bağ	5
200-200	Bağ	4
250-110	Bağ	3
250-125	Bağ	1
250-160	Bağ	1
250-200	Bağ	1
250-250	Bağ	1

### PVC ÇATAL 15°



Çap [mm]	Ambalaj	
	Tip	Adet
110	Çuval	35

### PVC ÇATAL 67,5°



Çap [mm]	Ambalaj	
	Tip	Adet
110	Çuval	30

### PVC ÇATAL 45°



Çap [mm]	Ambalaj	
	Tip	Adet
50	Çuval	150
75	Çuval	75
110	Çuval	30
125	Çuval	20
160	Çuval	10
200	Çuval	5
250	Çuval	3

### PVC ÇATAL 87,5°



Çap [mm]	Ambalaj	
	Tip	Adet
50	Çuval	150
75	Çuval	60
110	Çuval	25
125	Çuval	20
160	Çuval	10
200	Çuval	5
250	Çuval	2

### PVC DİRSEK 30°



Çap [mm]	Ambalaj	
	Tip	Adet
110	Çuval	35

**PVC ÇATAL 45°**

Çap [mm]	Ambalaj	
	Tip	Adet
50-50	Çuval	50
75-50	Çuval	30
75-75	Çuval	20
110-50	Çuval	20
110-75	Çuval	10
110-110	Çuval	10
125-50	Bağ	6
125-75	Bağ	10
125-110	Bağ	10
125-125	Bağ	10
160-50	Bağ	5
160-75	Bağ	5
160-110	Bağ	5
160-125	Bağ	5
160-160	Bağ	4
200-110	Bağ	5
200-125	Bağ	5
200-160	Bağ	4
200-200	Bağ	4
250-110	Bağ	1
250-125	Bağ	1
250-160	Bağ	3
250-200	Bağ	1
250-250	Bağ	3

**PVC KAYAR MANŞON**

Çap [mm]	Ambalaj	
	Tip	Adet
50	Çuval	200
75	Çuval	75
110	Çuval	30
125	Çuval	10
160	Çuval	5
200	Çuval	6
250	Çuval	3

**PVC SIFON 45°**

Çap [mm]	Ambalaj	
	Tip	Adet
75	Çuval	30
110	Çuval	10

**PVC SIFON 87,5°**

Çap [mm]	Ambalaj	
	Tip	Adet
75	Çuval	30
110	Çuval	10

**PVC REDÜKSİYON**

Çap [mm]	Ambalaj	
	Tip	Adet
75-50	Çuval	100
110-50	Çuval	50
110-75	Çuval	50
125-75	Çuval	20
125-110	Çuval	25
160-75	Çuval	30
160-110	Çuval	10
160-125	Çuval	25
200-110	Çuval	5
200-125	Çuval	15
200-160	Çuval	15
250-110	Çuval	5
250-125	Çuval	5
250-160	Çuval	5
250-200	Çuval	5

**PVC KAPAKLI ÇEKVALF**

Çap [mm]	Ambalaj	
	Tip	Adet
110	Koli	8
125	Koli	8
160	Koli	8
200	Koli	1

**PVC YATAY ÇEKVALF**

Çap [mm]	Ambalaj	
	Tip	Adet
50	Koli	20
75	Koli	16

**PVC NORMAL MANŞON**

Çap [mm]	Ambalaj	
	Tip	Adet
110	Çuval	30

### PVC KELEPÇE



Çap [mm]	Ambalaj	
	Tip	Adet
50	Çuval	100
75	Çuval	300
110	Çuval	150
125	Çuval	100
160	Çuval	60
200	Çuval	35

### PVC CONTA



Çap [mm]	Ambalaj	
	Tip	Adet
50	Koli	1
75	Koli	1
110	Koli	1
125	Koli	1
160	Koli	1
200	Koli	1
250	Koli	1

### PVC KADA



Çap [mm]	Ambalaj	
	Tip	Adet
110	Koli	36

### PVC TAMİR BORUSU



Çap [mm]	Ambalaj	
	Tip	Adet
110	Çuval	20

### PVC DİK ÇEKVALF



Çap [mm]	Ambalaj	
	Tip	Adet
50	Koli	20
75	Koli	16

### PVC TEMİZLEME (YUVARLAK KAPAKLI)



Çap [mm]	Ambalaj	
	Tip	Adet
50	Çuval	50
75	Çuval	15
110	Çuval	15
125	Çuval	10
160	Çuval	6
200	Çuval	4
250	Çuval	3

### PVC ÇATAL SOL 87,5°



Çap [mm]	Ambalaj	
	Tip	Adet
110-110	Çuval	10

### PVC ÇATAL SAĞ 87,5°



Çap [mm]	Ambalaj	
	Tip	Adet
110-110	Çuval	10

### ADAPTÖR CONTA



Çap [mm]	Ambalaj	
	Tip	Adet
50	Koli	1000

### PVC KÖŞE TE



Çap [mm]	Ambalaj	
	Tip	Adet
110-110	Bağ	10

### PVC HAVA BACASI



Çap [mm]	Ambalaj	
	Tip	Adet
75	Çuval	30
110	Çuval	18

### PVC ÇİFT ÇATAL 87,5°



Çap [mm]	Ambalaj	
	Tip	Adet
110-110	Koli	10

**PP-R AQUASTEM****PP-R STANDART BORU - PN10 - SDR11**

Çap [mm]	Kalınlık [mm]	Ambalaj Tip	Adet
20	1,9	Bağ	100
25	2,3	Bağ	80
32	2,9	Bağ	60
40	3,7	Bağ	40
50	4,6	Bağ	20
63	5,8	Bağ	16
75	6,8	Bağ	12
90	8,2	Bağ	8
110	10,0	Bağ	4
125	11,4	Bağ	4
160	14,6	Bağ	4
200	18,2	Bağ	4

**PP-R CAM ELYAF TAKVİYELİ BORU - PN10 - SDR11**

Çap [mm]	Kalınlık [mm]	Ambalaj Tip	Adet
20*	2,8	Bağ	100
25*	3,5	Bağ	80
32	2,9	Bağ	60
40	3,7	Bağ	40
50	4,6	Bağ	20
63	5,8	Bağ	16
75	6,8	Bağ	12
90	8,2	Bağ	8
110	10,0	Bağ	4
125	11,4	Bağ	4

\* d20 ve d25 mm uygulamalar için SDR 7,4 (PN20) Cam elyaf takviyeli boruların kullanılması tavsiye edilir.  
**Not:** Klimalfaser borularımız yeşil renktedir.

**PP-R STANDART BORU - PN16 - SDR7**

Çap [mm]	Kalınlık [mm]	Ambalaj Tip	Adet
20	2,8	Bağ	100
25	3,5	Bağ	80
32	4,4	Bağ	60
40	5,5	Bağ	40
50	6,9	Bağ	20
63	8,6	Bağ	16
75	10,3	Bağ	12
90	12,3	Bağ	8
110	15,1	Bağ	4
125	17,1	Bağ	4
160	21,9	Bağ	4
200	27,4	Bağ	4

**PP-R CAM ELYAF TAKVİYELİ BORU - PN20 - SDR7,4**

Çap [mm]	Kalınlık [mm]	Ambalaj Tip	Adet
20	2,8	Bağ	100
25	3,5	Bağ	80
32	4,4	Bağ	60
40	5,5	Bağ	40
50	6,9	Bağ	20
63	8,6	Bağ	16
75	10,3	Bağ	12
90	12,3	Bağ	8
110	15,1	Bağ	4
125	17,1	Bağ	4
160	21,7	Bağ	4

**PP-R STANDART BORU - PN20 - SDR6**

Çap [mm]	Kalınlık [mm]	Ambalaj Tip	Adet
20	3,4	Bağ	100
25	4,2	Bağ	80
32	5,4	Bağ	60
40	6,7	Bağ	40
50	8,3	Bağ	20
63	10,5	Bağ	16
75	12,5	Bağ	12
90	15,0	Bağ	8
110	18,3	Bağ	4
125	20,8	Bağ	4
160	26,6	Bağ	4
200	33,2	Bağ	4

**PP-R CAM ELYAF TAKVİYELİ BORU - PN25 - SDR6**

Çap [mm]	Kalınlık [mm]	Ambalaj Tip	Adet
20	3,4	Bağ	100
25	4,2	Bağ	80
32	5,4	Bağ	60
40	6,7	Bağ	40
50	8,3	Bağ	20
63	10,5	Bağ	16
75	12,5	Bağ	12
90	15,0	Bağ	8
110	18,3	Bağ	4
125	20,8	Bağ	4
160	26,6	Bağ	4

**PP-R ORTADAN AL FOLYOLU BORU - PN20 - SDR6**

Çap [mm]	PN [bar]	Ambalaj	
		Tip	Adet
20	3,4	Bağ	100
25	4,2	Bağ	80
32	5,4	Bağ	40
40	6,7	Bağ	40
50	8,3	Bağ	20
63	10,5	Bağ	16

**PP-R UV DAYANIMLI STANDART BORU - PN20 - SDR6**



Çap [mm]	Kalınlık [mm]	Ambalaj	
		Tip	Adet
20	3,4	Bağ	100
25	4,2	Bağ	80
32	5,4	Bağ	60
40	6,7	Bağ	40
50	8,3	Bağ	20
63	10,5	Bağ	16

**PP-R UV DAYANIMLI AL FOLYOLU BORU - PN25 - SDR6**

Çap [mm]	Kalınlık [mm]	Ambalaj	
		Tip	Adet
20	4,5	Bağ	100
25	5,3	Bağ	80
32	6,5	Bağ	60
40	7,8	Bağ	40
50	9,4	Bağ	20
63	11,6	Bağ	16

**PP-RCT CAM ELYAF TAKVİYELİ BORU - PN25 - SDR7,4**

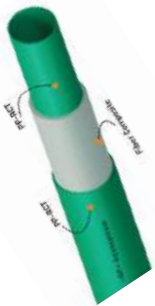
Çap [mm]	Kalınlık [mm]	Ambalaj	
		Tip	Adet
20	2,8	Bağ	100
25	3,5	Bağ	80
32	4,4	Bağ	60
40	5,5	Bağ	40
50	6,9	Bağ	20
63	8,6	Bağ	16
75	10,3	Bağ	12
90	12,3	Bağ	8
110	15,1	Bağ	4
125	17,1	Bağ	4
160	21,7	Bağ	4

**PP-RCT CAM ELYAF TAKVİYELİ BORU - PN22 - SDR9**

Çap [mm]	Kalınlık [mm]	Ambalaj	
		Tip	Adet
20	2,3	Bağ	100
25	2,8	Bağ	80
32	3,6	Bağ	60
40	4,5	Bağ	40
50	5,6	Bağ	20
63	7,1	Bağ	16
75	8,4	Bağ	12
90	10,1	Bağ	8
110	12,3	Bağ	4
125	14,0	Bağ	4
160	17,9	Bağ	4

**PP-R DİRSEK 45°**

Çap [mm]	Ambalaj	
	Tip	Adet
20	Koli	400
25	Koli	300
32	Koli	175
40	Koli	30
50	Koli	20
63	Koli	8
75	Koli	8
90	Koli	6
110	Koli	4
160	Koli	2

**PP-R DİRSEK 90°**

Çap [mm]	Ambalaj	
	Tip	Adet
20	Koli	400
25	Koli	250
32	Koli	125
40	Koli	75
50	Koli	40
63	Koli	20
75	Koli	4
90	Koli	3
110	Koli	3
125	Koli	2
160	Koli	2

**PP-R KUYRUKLU DİRSEK 90°**

Çap [mm]	Ambalaj	
	Tip	Adet
20	Koli	100
25	Koli	80

**PP-R REDÜKSİYON DİRSEK**

Çap [mm]	Ambalaj	
	Tip	Adet
20-25	Koli	100
25-32	Koli	75

**PP-R MANŞON**

Çap [mm]	Ambalaj	
	Tip	Adet
20	Koli	500
25	Koli	350
32	Koli	200
40	Koli	125
50	Koli	30
63	Koli	18
75	Koli	10
90	Koli	8
110	Koli	4
125	Koli	7
160	Koli	4

PP-R REDÜKSİYON



Çap [mm]	Ambalaj	
	Tip	Adet
25-20	Koli	500
32-20	Koli	200
32-25	Koli	150
40-20	Koli	100
40-25	Koli	100
40-32	Koli	75
50-20	Koli	75
50-25	Koli	50
50-32	Koli	75
50-40	Koli	40
63-25	Koli	30
63-32	Koli	30
63-40	Koli	30
63-50	Koli	20
75-50	Koli	16
75-63	Koli	16
90-50	Koli	10
90-63	Koli	20
90-75	Koli	4
110-63	Koli	16
110-75	Koli	8
110-90	Koli	16
125-110	Koli	5
160-110	Koli	7

PP-R TE



Çap [mm]	Ambalaj	
	Tip	Adet
20	Koli	250
25	Koli	150
32	Koli	100
40	Koli	20
50	Koli	30
63	Koli	8
75	Koli	4
90	Koli	2
110	Koli	3
125	Koli	2
160	Koli	1

PP-R İSTAVROZ



Çap [mm]	Ambalaj	
	Tip	Adet
20	Koli	100
25	Koli	50
32	Koli	30
40	Koli	40

PP-R İNEĞAL İSTAVROZ



Çap [mm]	Ambalaj	
	Tip	Adet
25-20	Koli	150
32-25	Koli	75
40-32	Koli	40

PP-R REDÜKSİYON TE



Çap [mm]	Ambalaj	
	Tip	Adet
25-20-20	Koli	100
25-20-25	Koli	175
32-20-20	Koli	50
32-20-25	Koli	50
32-20-32	Koli	100
32-25-20	Koli	50
32-25-32	Koli	100
40-20-40	Koli	25
40-25-40	Koli	50
40-32-40	Koli	20
50-20-50	Koli	10
50-25-50	Koli	10
50-32-50	Koli	10
50-40-50	Koli	30
63-25-63	Koli	24
63-32-63	Koli	12
63-40-63	Koli	8
63-50-63	Koli	16
75-25-75	Koli	10
75-63-75	Koli	10
75-32-75	Koli	10
75-40-75	Koli	10
90-75-90	Koli	6
110-63-110	Koli	2
110-75-110	Koli	2
110-90-110	Koli	2

PP-R KISA MANŞONLU KAVİS



Çap [mm]	Ambalaj	
	Tip	Adet
20	Koli	100
25	Koli	125

PP-R KAVİS



Çap [mm]	Ambalaj	
	Tip	Adet
20	Koli	120
25	Koli	80
32	Koli	30

PP-R TEKLİ KELEPÇE



Çap [mm]	Ambalaj	
	Tip	Adet
20	Koli	500
25	Koli	300
32	Koli	500
40	Koli	300
50	Koli	25
63	Koli	300
75	Koli	200
90	Koli	100
110	Koli	150

### PP-R ÇİFTLİ KELEPÇE



Çap [mm]	Ambalaj	
	Tip	Adet
20	Koli	200
25	Koli	250
32	Koli	200

### PP-R YUVARLAK DIŞ DIŞLİ NİPEL



Çap [mm]	Ambalaj	
	Tip	Adet
20-1/2"	Koli	250
20-3/4"	Koli	50
25-1/2"	Koli	200
25-3/4"	Koli	200
32-3/4"	Koli	100
32-1"	Koli	100

### PP-R KÖRTAPA



Çap [mm]	Ambalaj	
	Tip	Adet
20	Koli	700
25	Koli	300

### PP-R KAPAMA BAŞLIĞI



Çap [mm]	Ambalaj	
	Tip	Adet
20	Koli	500
25	Koli	300
32	Koli	100
40	Koli	75
50	Koli	40
63	Koli	20
75	Koli	25
90	Koli	18
110	Koli	3

### PP-R ALTI KÖŞE İÇ DIŞLİ NİPEL



Çap [mm]	Ambalaj	
	Tip	Adet
32-1"	Koli	40
40-1.1/4"	Koli	30
50-1.1/2"	Koli	10
63-2"	Koli	5
75-2.1/2"	Koli	16
90-3"	Koli	10
110-4"	Koli	3

### PP-R RAKOR - PN10



Çap [mm]	Ambalaj	
	Tip	Adet
20	Koli	100
25	Koli	50
32	Koli	80
40	Koli	20
50	Koli	15
63	Koli	20
75	Koli	16
90	Koli	8

(Sadece soğuk su uygulamaları içindir.)

### PP-R ALTI KÖŞE DIŞ DIŞLİ NİPEL



Çap [mm]	Ambalaj	
	Tip	Adet
32-1"	Koli	40
40-1.1/4"	Koli	50
50-1.1/2"	Koli	20
63-2"	Koli	20
75-2.1/2"	Koli	16
90-3"	Koli	4
110-4"	Koli	4

### PP-R OMEGA



Çap [mm]	Ambalaj	
	Tip	Adet
20	Koli	15
25	Koli	10
32	Koli	7
40	Koli	5

### PP-R İÇ DIŞLİ DİRSEK



Çap [mm]	Ambalaj	
	Tip	Adet
20-1/2"	Koli	200
20-3/4"	Koli	80
25-1/2"	Koli	175
25-3/4"	Koli	140
32-3/4"	Koli	30
32-1"	Koli	30

### PP-R YUVARLAK İÇ DIŞLİ NİPEL



Çap [mm]	Ambalaj	
	Tip	Adet
20-1/2"	Koli	325
20-3/4"	Koli	100
25-1/2"	Koli	225
25-3/4"	Koli	225
32-3/4"	Koli	40
32-1"	Koli	125

### PP-R DIŞ DIŞLİ DİRSEK



Çap [mm]	Ambalaj	
	Tip	Adet
20-1/2"	Koli	200
20-3/4"	Koli	80
25-1/2"	Koli	180
25-3/4"	Koli	100
32-3/4"	Koli	30
32-1"	Koli	80

**PP-R ALTI KÖŞE OYNAR BAŞLIKLILIK İÇ DİŞLİ RAKOR**

Çap [mm]	Ambalaj	
	Tip	Adet
20-1/2"	Koli	100
20-3/4"	Koli	150
25-3/4"	Koli	50
32-1"	Koli	50
40-1.1/4"	Koli	20
50-1.1/2"	Koli	15
63-2"	Koli	4

**PP-R ALTI KÖŞE OYNAR BAŞLIKLILIK DIŞ DİŞLİ RAKOR**

Çap [mm]	Ambalaj	
	Tip	Adet
20-1/2"	Koli	150
20-3/4"	Koli	50
25-3/4"	Koli	150
32-1"	Koli	50
40-1.1/4"	Koli	20
50-1.1/2"	Koli	15
63-2"	Koli	10

**PP-R İÇ DİŞLİ TE**

Çap [mm]	Ambalaj	
	Tip	Adet
20-1/2"	Koli	160
20-3/4"	Koli	80
25-1/2"	Koli	120
25-3/4"	Koli	60
32-3/4"	Koli	30
32-1"	Koli	30

**PP-R DIŞ DİŞLİ TE**

Çap [mm]	Ambalaj	
	Tip	Adet
20-1/2"	Koli	60

**PP-R BAĞLANTILI İÇ DİŞLİ DİRSEK**

Çap [mm]	Ambalaj	
	Tip	Adet
20-1/2"	Koli	100
20-3/4"	Koli	100
25-1/2"	Koli	100
25-3/4"	Koli	60

**PP-R BAĞLANTILI DIŞ DİŞLİ DİRSEK**

Çap [mm]	Ambalaj	
	Tip	Adet
25-3/4"	Koli	100

**PP-R İÇ DİŞLİ BATARYA BAĞLANTISI**

Çap [mm]	Ambalaj	
	Tip	Adet
20-1/2"	Koli	150

**PP-R DIŞ DİŞLİ BATARYA BAĞLANTISI**

Çap [mm]	Ambalaj	
	Tip	Adet
20-1/2"	Çuval	150

**PP-R ÇİFTLİ KAVIS BATARYA BAĞLANTISI**

Çap [mm]	Ambalaj	
	Tip	Adet
25-1/2"	Koli	40

**PP-R ÇİFTLİ İÇ DİŞLİ BATARYA BAĞLANTISI**

Çap [mm]	Ambalaj	
	Tip	Adet
20-1/2"	Koli	50
25-1/2"	Koli	50

**PP-R ÇİFTLİ DIŞ DİŞLİ BATARYA BAĞLANTISI**

Çap [mm]	Ambalaj	
	Tip	Adet
25-1/2"	Koli	-

**PP-R ALTI GİRİŞLİ BATARYA BAĞLANTISI**

Çap [mm]	Ambalaj	
	Tip	Adet
20-1/2"	Koli	15

**PP-R BATARYA BAĞLANTISI - TAHARET**

Çap [mm]	Ambalaj	
	Tip	Adet
d20-1/2"	Koli	50

**PP-R RAKORLU MANŞON**

Çap [mm]	Ambalaj	
	Tip	Adet
20-1/2"	Koli	100
25-3/4"	Koli	100
25-1"	Koli	50

**PP-R KÜRESEL VANA - PN10**

Çap [mm]	PN [bar]	Ambalaj	
		Tip	Adet
20	10	Koli	70
25	10	Koli	50
32	10	Koli	30
40	10	Koli	15
50	10	Koli	12
63	10	Koli	8

Sadece soğuk su uygulamaları içindir.

**PP-R YENİ KÜRESEL VANA - PN20**

Çap [mm]	PN [bar]	Ambalaj	
		Tip	Adet
20	20	Koli	30
25	20	Koli	30
32	20	Koli	45
40	20	Koli	10
50	20	Koli	20
63	20	Koli	3
75	20	Koli	8

**METAL SOYMA APARATI**

Çap [mm]	Ambalaj	
	Tip	Adet
20-25	Koli	-
32-40	Koli	50
50-63	Koli	15
75-90	Koli	8
110	Koli	8

**PPRC KÜRESEL VANA**

Çap [mm]	Kalınlık [mm]	Ambalaj	
		Tip	Adet
20	10	Koli	20
25	10	Koli	50
32	10	Koli	40
40	10	Koli	24
50	10	Koli	15
63	10	Koli	8
75	10	Koli	4
90	10	Koli	2

Sadece soğuk su uygulamaları içindir.

**KAYNAK PAFTALARI**

Çap [mm]	Ambalaj	
	Tip	Adet
20	Koli	300
25	Koli	15
32	Koli	200
40	Koli	40
50	Koli	70
63	Koli	45
75	Koli	30
90	Koli	5
110	Koli	5
160	Koli	-

**PP-R LUX UZUN KROMLU VANA**

Çap [mm]	Ambalaj	
	Tip	Adet
20-1/2"	Koli	20
25-3/4"	Koli	40
32-1"	Koli	40

**BORU MAKASI**

Çap [mm]	Ambalaj	
	Tip	Adet
-	Koli	4

**PP-R UZUN KROMLU VANA**

Çap [mm]	Ambalaj	
	Tip	Adet
20-1/2"	Koli	50
25-3/4"	Koli	20
32-1"	Koli	40

**KAYNAK SETİ - EKONOMİK**

Çap [mm]	Ambalaj	
	Tip	Adet
-	Koli	1

**PP-R KISA KROMLU VANA**

Çap [mm]	Ambalaj	
	Tip	Adet
20	Koli	20
25	Koli	20
32	Koli	10

**KAYNAK SETİ**

Çap [mm]	Ambalaj	
	Tip	Adet
-	Koli	1

**PP-R KELEBEK BAŞLI VANA**

Çap [mm]	Ambalaj	
	Tip	Adet
20-1/2"	Koli	75
25-3/4"	Koli	20
32-1"	Koli	15

**KAYNAK SETİ 75 - 110**

Çap [mm]	Ambalaj	
	Tip	Adet
75-110	Koli	1

**PLASTİK SOYMA APARATI**

Çap [mm]	Ambalaj	
	Tip	Adet
20-25	Koli	70
32-40	Koli	50

**KAYNAK MAKİNASI D63-D160 MM**

Çap [mm]	Ambalaj	
	Tip	Adet
63-160	Koli	1

## PE-XB ve PE-RT Boru Sistemleri

### PE-XB DÜZ BORU



Çap (mm)	Et Kal. (mm)	Ambalaj Tip	Adet
16	2,2	Kangal	160

### PE-RT OKSİJEN BARIYERLİ



Çap (mm)	Et Kal. (mm)	Ambalaj Tip	Adet
16	2	Kangal	160

### PE-RT DÜZ BORU



Çap (mm)	Et Kal. (mm)	Ambalaj Tip	Adet
16	2	Kangal	160

### PE-RT OKSİJEN BARIYERLİ KILIFLI



Çap (mm)	Et Kal. (mm)	Ambalaj Tip	Adet
16	2	Kangal	100
16	2	Kangal	100

### PE-RT (DÜZ) KILIFLAR BORULAR



Çap (mm)	Et Kal. (mm)	Ambalaj Tip	Adet
16	2	Kangal	100
16	2	Kangal	100

### KÖŞE DÜZELTİCİ



Çap (mm)	Ambalaj Tip	Adet
	Koli	60

### DEMİR BORULAR



### GALVANİZ DEMİR BORULAR



## İZOLASYON BORULARI VE LEVHALARI

### KAUÇUK İZOLASYON BORULAR



### KAUÇUK İZOLASYON LEVHALAR



### CAM ELYAFLI İZOLASYON BORULAR



### CAM ELYAFLI İZOLASYON LEVHALAR



**DİRSEK**

**ÖLÇÜ**

1/2"  
3/4"  
1"  
1 1/4"  
1 1/2"  
2"  
2 1/2"  
3"  
4"

**TE**

**ÖLÇÜ**

1/2"  
3/4"  
1"  
1 1/4"  
1 1/2"  
2"  
2 1/2"  
3"  
4"

**NİPEL**

**ÖLÇÜ**

1/2"  
3/4"  
1"  
1 1/4"  
1 1/2"  
2"  
2 1/2"  
3"  
4"

**KONİK RAKOR**

**ÖLÇÜ**

1/2"  
3/4"  
1"  
1 1/4"  
1 1/2"  
2"  
2 1/2"  
3"  
4"

**KUYRUKLU DİRSEK**

**ÖLÇÜ**

1/2"  
3/4"  
1"  
1 1/4"  
1 1/2"  
2"  
2 1/2"  
3"  
4"

**45° DİRSEK**

**ÖLÇÜ**

1/2"  
3/4"  
1"  
1 1/4"  
1 1/2"  
2"  
2 1/2"  
3"

**KRUVA**

**ÖLÇÜ**

1/2"  
3/4"  
1"  
1 1/4"  
1 1/2"  
2"  
2 1/2"  
3"

**DİRSEK REDÜKSİYON**

**ÖLÇÜ**

3/4" - 1/2"  
1" - 1/2"  
1" - 3/4"  
1 1/4" - 1/2"  
1 1/4" - 3/4"  
1 1/4" - 1"  
1 1/2" - 3/4"  
1 1/2" - 1"  
1 1/2" - 1 1/4"  
2" - 1"  
2" - 1 1/4"  
2" - 1 1/2"

**TAPA**

**ÖLÇÜ**

1/2"  
3/4"  
1"  
1 1/4"  
1 1/2"  
2"  
2 1/2"  
3"  
4"

**İNEGAL TE**

**ÖLÇÜ**

3/4" - 1/2" - 3/4"  
 3/4" - 3/4" - 1/2"  
 3/4" - 1/2" - 1/2"  
 1/2" - 3/4" - 1/2"  
 3/4" - 1" - 3/4"  
 1" - 1/2" - 1/2"  
 1" - 1/2" - 3/4"  
 1" - 1/2" - 1"  
 1" - 3/4" - 1/2"  
 1" - 3/4" - 3/4"  
 1" - 3/4" - 1"  
 3/4" - 1" - 1/2"  
 1 1/4" - 1/2" - 1 1/4"  
 1 1/4" 3/4" - 1 1/4"  
 1 1/4" 1" - 3/4"  
 1 1/4" 3/4" - 1"  
 1 1/4" 1" - 1"  
 1 1/4" 1" - 1 1/4"  
 1 1/4" 1" - 1/2"  
 1 1/4" 1/2" - 1"  
 1" - 1 1/4" - 3/4"  
 1" - 1 1/4" - 1"  
 1 1/4" - 1 1/2" - 1 1/4"  
 1 1/4" - 1 1/4" - 1"  
 1 1/4" - 1 1/2" - 1"  
 1 1/2" - 1/2" - 1 1/2"  
 1 1/2" - 3/4" - 1 1/2"  
 1 1/2" - 1" - 1 1/2"  
 1 1/2" - 1 1/4" - 1 1/2"  
 1 1/2" - 3/4" - 1 1/4"  
 1 1/2" - 1" - 1 1/4"  
 2" - 1/2" - 2"  
 2" - 3/4" - 2"  
 2" - 1" - 1 1/2"  
 2" - 1" - 2"  
 2" - 1 1/4" - 2"  
 2" - 1 1/2" - 2"  
 2 1/2" - 2" - 2 1/2"  
 3" - 2" - 3"

**REDÜKSİYON**

**ÖLÇÜ**

3/4" - 1/2"  
 1" - 1/2"  
 1" - 3/4"  
 1 1/4" - 1/2"  
 1 1/4" - 3/4"  
 1 1/4" - 1"  
 1 1/2" - 1/2"  
 1 1/2" - 3/4"  
 1 1/2" - 1"  
 1 1/2" - 1 1/4"  
 2" - 1/2"  
 2" - 3/4"  
 2" - 1"  
 2" - 1 1/4"  
 2" - 1 1/2"  
 2 1/2" - 1"  
 2 1/2" - 1 1/4"  
 2 1/2" - 1 1/2"  
 2 1/2" - 2"  
 3" - 1"  
 3" - 1 1/4"  
 3" - 1 1/2"  
 3" - 2"  
 3" - 2 1/2"  
 4" - 2"  
 4" - 2 1/2"  
 4" - 3"

**MANŞON REDÜKSİYON**

**ÖLÇÜ**

3/4" - 1/2"  
 1" - 1/2"  
 1" - 3/4"  
 1 1/4" - 3/4"  
 1 1/4" - 1"  
 1 1/2" - 1/2"  
 1 1/2" - 3/4"  
 1 1/2" - 1"  
 1 1/2" - 1 1/4"  
 2" - 1/2"  
 2" - 3/4"  
 2" - 1"  
 2" - 1 1/4"  
 2" - 1 1/2"  
 3" - 1 1/2"  
 3" - 2"  
 3" - 2 1/2"  
 4" - 2"  
 4" - 3"

**POMPA BAĞLAMA RAKORU**

**ÖLÇÜ**

1" - 1 1/2"  
 1 1/4" - 2"

**DOĞALGAZ SAYAÇ RAKORU**

**ÖLÇÜ**

1"

**DOĞALGAZ TEST DİRSEĞİ**

**ÖLÇÜ**

3/4"  
 1"  
 1 1/4"  
 1 1/2"  
 2"

**DOĞALGAZ TEST MANŞONU**
**ÖLÇÜ**

1"

**DÖKÜM MANŞON**

**ÖLÇÜ**

1/2"  
3/4"  
1"  
1 1/4"  
1 1/2"  
2"  
2 1/2"  
3"  
4"

**KAPAK TAPA (İÇ DİŞLİ)**

**ÖLÇÜ**

1/2"  
3/4"  
1"  
1 1/4"  
1 1/2"  
2"  
2 1/2"  
3"  
4"

**KUYRUKLU KONİK RAKOR**

**ÖLÇÜ**

1/2"  
3/4"  
1"  
1 1/4"  
1 1/2"  
2"  
2 1/2"  
3"  
4"

**DEVE BOYNU**

**ÖLÇÜ**

1/2"  
3/4"  
1"  
1 1/4"  
1 1/2"  
2"

**İNCE MANŞON**

**ÖLÇÜ**

1/2"  
3/4"  
1"  
1 1/4"  
1 1/2"  
2"  
2 1/2"  
3"  
4"

**KALIN MANŞON**

**ÖLÇÜ**

1/4"  
3/8"  
1/2"  
3/4"  
1"  
1 1/4"  
1 1/2"  
2"  
2 1/2"  
3"  
4"  
5"  
6"

**TAM GEÇİŞLİ KÜRESEL VANA PN 16**
**ÖLÇÜ**

1/2"  
3/4"  
1"  
1 1/4"  
1 1/2"  
2"  
2 1/2"  
3"  
4"

**TAM GEÇİŞLİ KÜRESEL VANA PN 25**
**ÖLÇÜ**

1/2"  
3/4"  
1"  
1 1/4"  
1 1/2"  
2"  
2 1/2"  
3"  
4"

**TAM GEÇİŞLİ KÜRESEL VANA PN 40**
**ÖLÇÜ**

1/2"  
3/4"  
1"  
1 1/4"  
1 1/2"  
2"

**EKONOMİK TİP KÜRESEL VANA**
**ÖLÇÜ**

1 1/4"  
1 1/2"  
2"  
2 1/2"  
3"  
4"

**DOĞALGAZ KÜRESEL VANASI**
**ÖLÇÜ**

1/2"  
3/4"  
1"  
1 1/4"  
1 1/2"  
2"

**DOĞALGAZ KÜRESEL VANASI MOP 5-20 (KİLİTLİ) (TS EN 331)**
**ÖLÇÜ**

1/2"  
3/4"  
1"  
REDÜKSİYONLU  
3/4" - 1/2"  
3/4" - 1/2"  
KİLİTLİ

**KELEBEK KOLLU KÜRESEL VANA (DIŞI - DIŞI)**
**ÖLÇÜ**

1/2"  
3/4"  
1"  
1 1/4"

**KELEBEK KOLLU KÜRESEL VANA (ERKEK - DIŞI)**
**ÖLÇÜ**

1/2"  
3/4"  
1"

**TEPE FLANŞLI VANA AKTÜATÖR UYUMLU (YENİ ÜRÜN)**
**ÖLÇÜ**

1/2"  
3/4"  
1"  
1 1/4"  
1 1/2"  
2"

**KOSVA VANA 1 (YENİ ÜRÜN)**
**ÖLÇÜ**

1"

**TAM GEÇİŞLİ KÜRESEL VANA DIŞ DIŞLI TS 136547**
**ÖLÇÜ**

1"  
1 1/4"  
1 1/2"  
2"

**TERMOKUPLU KÜRESEL VANA REKORLU**
**ÖLÇÜ**

1"



### 1" İÇ DİŞLİ VANALI KOLLEKTÖR



#### ÜRÜN

- 2 AĞIZ
- 3 AĞIZ
- 4 AĞIZ
- 5 AĞIZ
- 6 AĞIZ
- 7 AĞIZ
- 8 AĞIZ
- 9 AĞIZ
- 10 AĞIZ
- 11 AĞIZ
- 12 AĞIZ
- 13 AĞIZ

### DEBİ AYARLI (DEBİLİ) KOLLEKTÖR



#### ÜRÜN

- 2 AĞIZ
- 3 AĞIZ
- 4 AĞIZ
- 5 AĞIZ
- 6 AĞIZ
- 7 AĞIZ
- 8 AĞIZ
- 9 AĞIZ
- 10 AĞIZ
- 11 AĞIZ
- 12 AĞIZ
- 13 AĞIZ

### 1" İÇ DİŞLİ MİNİ VANALI KOLLEKTÖR

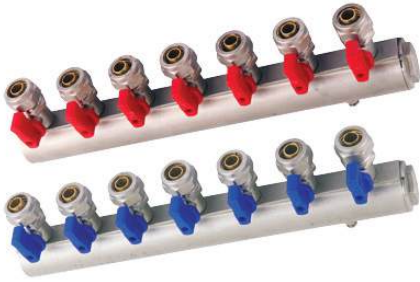

#### ÜRÜN

- 2 AĞIZ
- 3 AĞIZ
- 4 AĞIZ
- 5 AĞIZ
- 6 AĞIZ
- 7 AĞIZ
- 8 AĞIZ
- 9 AĞIZ
- 10 AĞIZ
- 11 AĞIZ
- 12 AĞIZ
- 13 AĞIZ

### 1" SABİT KAFALI AKTÜATÖR UYUMLU KOLLEKTÖR (YENİ ÜRÜN)



#### ÜRÜN

- 2 AĞIZ
- 3 AĞIZ
- 4 AĞIZ
- 5 AĞIZ
- 6 AĞIZ
- 7 AĞIZ
- 8 AĞIZ
- 9 AĞIZ
- 10 AĞIZ
- 11 AĞIZ
- 12 AĞIZ
- 13 AĞIZ

### KOLLEKTÖR ANA VANASI



#### ÖLÇÜ

- 3/4
- 1
- 1 1/4

### KOLLEKTÖR ANA KESME VANASI



#### ÖLÇÜ

- 1

KOLLEKTÖR KELEPÇESİ (TEK)



ÖLÇÜ

1

YERDEN ISITMA MİNİ KÜRESEL VANA DIŞ DIŞ



ÖLÇÜ

1/2

YERDEN ISITMA MİNİ KÜRESEL VANA İÇ DIŞ



ÖLÇÜ

1/2

DIŞ DIŞLI YERDEN ISITMA RAKORU 16x2



ÖLÇÜ

1/2

İÇ DIŞLI YERDEN ISITMA RAKORU 16x2



ÖLÇÜ

1/2

HORTUM BORU BAĞLANTI RAKORU 16x2



ÖLÇÜ

1/2

BORU BAĞLANTI RAKORU 16x2



ÖLÇÜ

1/2

HORTUM BAĞLANTI RAKORU 16x2 PEX



ÖLÇÜ

1/2

MİNİ KÜRESEL VANA ERKEK-DİŞİ



ÖLÇÜ

1/8

1/4

3/8

1/2

3/4

MİNİ KÜRESEL DİŞİ-DİŞİ



ÖLÇÜ

1/8

1/4

3/8

1/2

**KÖŞE RADYATÖR VANASI TS 579**



ÖLÇÜ

3/4

**KÖŞE RADYATÖR VANASI TS 579 (PEX)**



ÖLÇÜ

1/2

**KÖŞE RADYATÖR VANASI TS 579**



ÖLÇÜ

1/2

**EKONOMİK KÖŞE RADYATÖR VANASI TS 579 (PEX)**



ÖLÇÜ

1/2

**EKONOMİK KÖŞE RADYATÖR VANASI TS 579**



ÖLÇÜ

1/2

**DÜZ RADYATÖR VANASI TS 579**



ÖLÇÜ

1/2

**KÖŞE RADYATÖR VANASI TS 579 (16x2)**



ÖLÇÜ

1/2

**GERİ DÖNÜŞ VANASI TS 579**



ÖLÇÜ

1/2

**EKONOMİK KÖŞE RADYATÖR VANASI TS 579 (16x2)**



ÖLÇÜ

1/2

**ŞİBER VANA**

**ÖLÇÜ**

1/2"  
3/4"  
1"  
1 1/4"  
1 1/2"  
2"  
2 1/2"  
3"  
4"

**BASINÇ DÜŞÜRÜCÜ**

**ÖLÇÜ**

1/2"  
3/4"  
1"  
1 1/4"  
1 1/2"  
2"  
2 1/2"

**ÇALPARA ÇEKVALF**

**ÖLÇÜ**

1/2"  
3/4"  
1"  
1 1/4"  
1 1/2"  
2"  
2 1/2"  
3"  
4"

**DİK YAYLI ÇEKVALF**

**ÖLÇÜ**

1/2"  
3/4"  
1"  
1 1/4"  
1 1/2"  
2"  
2 1/2"  
3"  
4"

**DÜZ RADYATÖR RAKORU**

**ÖLÇÜ**

1/2"  
3/4"  
1"  
1 1/4"  
1 1/2"  
2"

**PİSLİK TUTUCU (FİLTRE)**

**ÖLÇÜ**

1/2"  
3/4"  
1"  
1 1/4"  
1 1/2"  
2"  
2 1/2"  
3"  
4"

**KÖŞE RADYATÖR RAKORU**

**ÖLÇÜ**

1/2"  
3/4"  
1"

**SAYAÇ RAKORU**

**ÖLÇÜ**

1/2"  
3/4"  
1"  
1 1/4"  
1 1/2"  
2"

**VANTUZ**

**ÖLÇÜ**

1"  
1 1/4"  
1 1/2"  
2"

**YAYLI KLAPE**

**ÖLÇÜ**

3/4"  
1"  
1 1/4"  
1 1/2"  
2"  
2 1/2"  
3"  
4"

**SARI KLAPE**

**ÖLÇÜ**

3/4"  
1"  
1 1/4"  
1 1/2"  
2"  
2 1/2"  
3"  
4"  
5"  
6"

**SARI HORTUM RAKORU**

**ÖLÇÜ**

1/2"  
3/4"  
1"  
1 1/4"  
1 1/2"  
2"  
2 1/2"  
3"  
4"

**DEPO RAKORU**

**ÖLÇÜ**

1/2"  
3/4"  
1"  
1 1/4"  
1 1/2"  
2"

**PLASTİK TOPLU FLATÖR**

**ÖLÇÜ**

1/2"  
3/4"  
1"  
1 1/4"  
1 1/2"  
2"

**KROM TOPLU FLATÖR**

**ÖLÇÜ**

1/2"  
3/4"  
1"  
1 1/4"  
1 1/2"  
2"

**BAKIR TOPLU FLATÖR**

**ÖLÇÜ**

1/2"  
3/4"  
1"  
1 1/4"  
1 1/2"  
2"

**KOLLU KÜRESEL BAHÇE MUSLUĞU**

**ÖLÇÜ**

1/2"  
3/4"

**KÜRESEL ÇAMAŞIR MUSLUĞU**

**ÖLÇÜ**

1/2" - 3/4"

**KÜRESEL BAS**
**ÖLÇÜ**

3/4"

**TAHARAT MUSLUĞU**
**ÖLÇÜ**

1/2" - 3/8" - Kumlu

1/2" - 3/8" - Filtreli

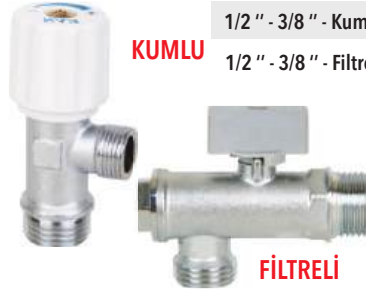
**UZATMA (1/2")**
**ÖLÇÜ**

1 cm

1,5 cm

2 cm

2,5 cm

3 cm

4 cm

5 cm

**DELİKLİ BATARYA UZATMASI**
**ÖLÇÜ**

3/4" - 1/2" - 3/4"

1/2" - 1/2" - 1/2"

**UZUN - KISA MUSLUK**
**ÖLÇÜ**

Uzun

Kısa

**BAS UZATMA**
**ÖLÇÜ**

3/4" - 1/2"

**ÇAMAŞIR MUSLUĞU - ÇAMAŞIR ÇATALI**
**ÖLÇÜ**

Ekonomik



3/4"

**KAPAK TAKIMI - BOŞ VOLAN**
**ÖLÇÜ**

SKT



VO

**MUSLUK AYNASI - SALMASTRA**
**ÖLÇÜ**

MA



SA



### KURU TİP SOĞUK SU SAYACI



#### ÖLÇÜ

1/2"

3/4"

1"

1¼"

1½"

2"

### KURU TİP SICAK SU SAYACI



#### ÖLÇÜ

1/2"

3/4"

1"

1¼"

1½"

2"

### WOLTMAN TİP SOĞUK SU SAYACI



#### ÖLÇÜ

50

65

80

100

125

150

200

### WOLTMAN TİP SICAK SU SAYACI



#### ÖLÇÜ

50

65

80

100

125

150

200

## SARF MALZEMELER



### DOĞALGAZ TEFLON BANT



KOLİ AD.

1.000

### TEFLON BANT



ÖLÇÜ

KOLİ AD.

Küçük

1.000

Büyük

200

### KETEN



(Kg)

KE

KEA

### DOĞALGAZ MACUNU



KOLİ AD.

24

**SARI DİRSEK**

**ÖLÇÜ**

1/4"  
1/8"  
3/8"  
1/2"  
3/4"  
1"  
1 1/4"  
1 1/2"  
2"  
2 1/2"  
3"  
4"

**SARI TE**

**ÖLÇÜ**

1/4"  
1/8"  
3/8"  
1/2"  
3/4"  
1"  
1 1/4"  
1 1/2"  
2"  
2 1/2"  
3"  
4"

**SARI NİPEL**

**ÖLÇÜ**

1/4"  
1/8"  
3/8"  
1/2"  
3/4"  
1"  
1 1/4"  
1 1/2"  
2"  
2 1/2"  
3"  
4"

**SARI KONİK RAKOR**

**ÖLÇÜ**

1/4"  
3/8"  
1/2"  
3/4"  
1"  
1 1/4"  
1 1/2"  
2"  
2 1/2"  
3"

**SARI KUYRUKLU DİRSEK**

**ÖLÇÜ**

1/4"  
1/8"  
3/8"  
1/2"  
3/4"  
1"  
1 1/4"  
1 1/2"  
2"  
2 1/2"

**SARI ERKEK KÖR TAPA**

**ÖLÇÜ**

1/4"  
1/8"  
3/8"  
1/2"  
3/4"  
1"  
1 1/4"  
1 1/2"  
2"  
2 1/2"  
3"  
4"

**SARI MANŞON**

**ÖLÇÜ**

1/4"  
1/8"  
3/8"  
1/2"  
3/4"  
1"  
1 1/4"  
1 1/2"  
2"  
2 1/2"  
3"  
4"

**SARI 45° DİRSEK**

**ÖLÇÜ**

1/8"  
1/4"  
3/8"  
1/2"  
3/4"  
1"  
1 1/4"  
1 1/2"  
2"

**SARI DIŞI KÖR TAPA**

**ÖLÇÜ**

1/8"  
1/4"  
3/8"  
1/2"  
3/4"  
1"  
1 1/4"  
1 1/2"  
2"

**SARI REDÜKSİYON**

**ÖLÇÜ**

1/4 " - 1/8 "
3/8 " - 1/8 "
3/8 " - 1/4 "
1/2 " - 1/8 "
1/2 " - 1/4 "
1/2 " - 3/8 "
3/4 " - 1/8 "
3/4 " - 1/4 "
3/4 " - 3/8 "
3/4 " - 1/2 "
1 " - 1/4 "
1 " - 3/8 "
1 " - 1/2 "
1 " - 3/4 "
1 1/4 " - 3/8 "
1 1/4 " - 1/2 "
1 1/4 " - 3/4 "
1 1/4 " - 1 "
1 1/2 " - 1/2 "
1 1/2 " - 3/4 "
1 1/2 " - 1 "
1 1/2 " - 1 1/4 "
2 " - 1/2 "
2 " - 3/4 "
2 " - 1 "
2 " - 1 1/4 "
2 " - 1 1/2 "
2 1/2 " - 1 1/4 "
2 1/2 " - 1 1/2 "
2 1/2 " - 2 "
3 " - 1 1/2 "
3 " - 2 "
3 " - 2 1/2 "
4 " - 2 "
4 " - 2 1/2 "
4 " - 3 "

**SARI HORTUM RAKORU**

**ÖLÇÜ**

1/8 " 6 mm
1/8 " 8 mm
1/8 " 10mm
1/8 " 12 mm
1/4 " 6 mm
1/4 " 8 mm
1/4 " 10 mm
1/4 " 12 mm
3/8 " 6 mm
3/8 " 8 mm
3/8 " 10 mm
3/8 " 12 mm
1/2 " 6 mm
1/2 " 8 mm
1/2 " 10 mm
1/2 " 12 mm
1/2 " 14 mm
1/2 " 16 mm
1/2 " 20 mm
3/4 " 6 mm
3/4 " 8 mm
3/4 " 10 mm
3/4 " 12 mm
3/4 " 16 mm
3/4 " 20 mm
3/4 " 27 mm
1 " 20 mm
1 " 27 mm
1 " 33 mm
1 1/4 " 33 mm
1 1/4 " 40 mm
1 1/2 " 33 mm
1 1/2 " 40 mm
1 1/2 " 50 mm
2 " 50 mm
2 " 63 mm

**SARI ORANTILI NİPEL**

**ÖLÇÜ**

1/4 " - 1/8 "
3/8 " - 1/8 "
3/8 " - 1/4 "
3/4 " - 3/8 "
1/2 " - 1/8 "
1/2 " - 1/4 "
1/2 " - 3/8 "
3/4 " - 1/4 "
3/4 " - 3/8 "
3/4 " - 1/2 "
1 " - 1/2 "
1 " - 3/4 "
1 1/4 " - 3/4 "
1 1/4 " - 1 "
1 1/2 " - 1 "
1 1/2 " - 1 1/4 "
2 " - 1 "
2 " - 1 1/4 "
2 " - 1 1/2 "

**SARI LÜLE**

**ÖLÇÜ**

1/4 " - 1/8 "
3/8 " - 1/8 "
3/8 " - 1/4 "
1/2 " - 1/8 "
1/2 " - 1/4 "
1/2 " - 3/8 "
3/4 " - 3/8 "
3/4 " - 1/2 "
1 " - 1/2 "
1 " - 3/4 "
1 1/4 " - 1 "
1 1/2 " - 1 "

**SARI KRUYA**

**ÖLÇÜ**

1/4"  
1/8"  
3/8"  
1/2"  
3/4"  
1"

**SARI "Y" ÇATALLAR**

**ÖLÇÜ**

3/8" - 2' li  
3/8" - 3' li  
1/2" - 2' li  
1/2" - 3' li

**SARI JAK GÖVDE**

**ÖLÇÜ**

1/2" ERKEK  
1/4" ERKEK  
3/8" ERKEK  
1/2" DIŞI  
1/4" DIŞI  
3/8" DIŞI  
6mm UÇLU  
8mm UÇLU  
10mm UÇLU  
12mm UÇLU

**SARI JAK UCU**

**ÖLÇÜ**

1/2" ERKEK  
1/4" ERKEK  
3/8" ERKEK  
1/2" DIŞI  
1/4" DIŞI  
3/8" DIŞI

**SARI HORTUM EKİ**

**ÖLÇÜ**

6 mm  
8 mm  
10 mm  
12 mm  
14 mm  
16 mm  
20 mm  
27 mm  
33 mm

**SARI HORTUM JAK UCU**

**ÖLÇÜ**

6mm  
8mm  
10mm  
12mm

**4' LÜ SARI HORTUM TE**

**ÖLÇÜ**

6 mm  
8 mm  
10 mm  
12 mm  
16 mm  
20 mm

**SARI HORTUM TE**

**ÖLÇÜ**

6 mm  
8 mm  
10 mm  
12 mm  
16 mm  
20 mm  
26 mm  
33 mm  
40 mm

**SARI YÜZÜKLÜ TE**

**ÖLÇÜ**

- 6 mm
- 8 mm
- 10 mm
- 12 mm

**SARI ÇİFT TARAFLI NİPEL**

**ÖLÇÜ**

- 6 mm
- 8 mm
- 10 mm
- 12 mm
- 16 mm

**ÇİFT TARAFLI DİRSEK**

**ÖLÇÜ**

- 6 mm
- 8 mm
- 10 mm
- 12 mm

**SARI YÜZÜKLÜ ERKEK NİPEL**

**ÖLÇÜ**

- 1/8 " - 3 mm
- 1/8 " - 4 mm
- 1/8 " - 6 mm
- 1/8 " - 8 mm
- 1/4 " - 6 mm
- 1/4 " - 8 mm
- 1/4 " - 10 mm
- 3/8 " - 8 mm
- 3/8 " - 10 mm
- 3/8 " - 12 mm
- 1/2 " - 6 mm
- 1/2 " - 8 mm
- 1/2 " - 10 mm
- 1/2 " - 12 mm
- 1/2 " - 16 mm

**SARI YÜZÜKLÜ DİRSEK**

**ÖLÇÜ**

- 1/2 " - 12 mm
- 1/4 " - 10 mm
- 1/4 " - 6 mm
- 1/4 " - 8 mm
- 1/8 " - 6 mm
- 1/8 " - 8 mm
- 3/8 " - 10 mm
- 3/8 " - 6 mm
- 3/8 " - 8 mm

**SARI MASURA**

**ÖLÇÜ**

- 2x4 mm
- 3x5 mm
- 4x6 mm
- 5x7 mm
- 6x8 mm
- 8x10 mm
- 10x12 mm
- 12x14 mm
- 16x18 mm

**SARI YÜZÜK**

**ÖLÇÜ**

- 6 mm
- 8 mm
- 10 mm
- 12 mm
- 14 mm
- 16 mm

**SARI EKRU PUL-SOMUN**

**ÖLÇÜ**

- 1/4 "
- 3/8 "
- 1/2 "
- 3/4 "
- 1 "
- 1 1/4 "
- 1 1/2 "
- 2 "
- 2 1/2 "
- 3 "

**TS EN 14800 OCAK FLEKSİ (1/2" X 1/2")**
**ÖLÇÜ**

50 cm  
75 cm  
100 cm  
125 cm  
150 cm  
200 cm

**KOMBİ FLEKSİ (RAKOR - NİPEL) (3/4" x 3/4")**
**ÖLÇÜ**

30 cm  
40 cm  
50 cm  
60 cm  
90 cm  
120 cm

**PASLANMAZ ÇELİK SU FLEKSİ (1/2" x 1/2")**
**ÖLÇÜ**

30 cm  
40 cm  
50 cm  
60 cm  
80 cm  
100 cm

**G4 SAYAÇ BAĞLANTI SETİ**
**ÖLÇÜ**

G4 Sayaç Seti (Takım)

**KUTU FLEKSİ 1 1/4"**
**ÖLÇÜ**

Kutu Fleksi  
G4 Sayaç Fleksi

**PASLANMAZ ÇELİK SU FLEKSİ (3/4" x 3/4")**
**ÖLÇÜ**

30 cm  
40 cm  
50 cm  
60 cm  
80 cm  
100 cm

**PASLANMAZ ÇELİK SU FLEKSİ (3/8" x 3/8")**
**ÖLÇÜ**

30 cm  
40 cm  
50 cm  
60 cm  
80 cm  
100 cm

**PASLANMAZ ÇELİK SU FLEKSİ (1/2" x 3/8")**
**ÖLÇÜ**

30 cm  
40 cm  
50 cm  
60 cm  
80 cm  
100 cm

**BATARYA FLEKSİ**
**ÖLÇÜ**

40 cm  
50 cm  
70 cm  
80 cm  
90 cm  
100 cm



## EN 1092-1 NORMUNA UYGUN FLANŞLAR



ÖLÇÜ	DÜZ					KÖR				
	PN 6	PN 10	PN 16	PN 25	PN 40	PN 6	PN 10	PN 16	PN 25	PN 40
DN 15	DF0615	DF1015	DF1615	DF2515	DF4015	KF0615	KF1015	KF1615	KF2515	KF4015
DN 20	DF0620	DF1020	DF1620	DF2520	DF4020	KF0620	KF1020	KF1620	KF2520	KF4020
DN 25	DF0625	DF1025	DF1625	DF2525	DF4025	KF0625	KF1025	KF1625	KF2525	KF4025
DN 32	DF0632	DF1032	DF1632	DF2532	DF4032	KF0632	KF1032	KF1632	KF2532	KF4032
DN 40	DF0640	DF1040	DF1640	DF2540	DF4040	KF0640	KF1040	KF1640	KF2540	KF4040
DN 50	DF0650	DF1050	DF1650	DF2550	DF4050	KF0650	KF1050	KF1650	KF2550	KF4050
DN 65	DF0665	DF1065	DF1665	DF2565	DF4065	KF0665	KF1065	KF1665	KF2565	KF4065
DN 80	DF0680	DF1080	DF1680	DF2580	DF4080	KF0680	KF1080	KF1680	KF2580	KF4080
DN 100	DF06100	DF10100	DF16100	DF25100	DF40100	KF06100	KF10100	KF16100	KF25100	KF40100
DN 125	DF06125	DF10125	DF16125	DF25125	DF40125	KF06125	KF10125	KF16125	KF25125	KF40125
DN 150	DF06150	DF10150	DF16150	DF25150	DF40150	KF06150	KF10150	KF16150	KF25150	KF40150
DN 200	DF06200	DF10200	DF16200	DF25200	DF40200	KF06200	KF10200	KF16200	KF25200	KF40200
DN 250	DF06250	DF10250	DF16250	DF25250	DF40250	KF06250	KF10250	KF16250	KF25250	KF40250
DN 300	DF06300	DF10300	DF16300	DF25300	DF40300	KF06300	KF10300	KF16300	KF25300	KF40300
DN 350	DF06350	DF10350	DF16350	DF25350	DF40350	KF06350	KF10350	KF16350	KF25350	KF40350
DN 400	DF06400	DF10400	DF16400	DF25400	DF40400	KF06400	KF10400	KF16400	KF25400	KF40400
DN 450	DF06450	DF10450	DF16450	DF25450	DF40450	KF06450	KF10450	KF16450	KF25450	KF40450
DN 500	DF06500	DF10500	DF16500	DF25500	DF40500	KF06500	KF10500	KF16500	KF25500	KF40500
DN 600	DF06600	DF10600	DF16600	DF25600	DF40600	KF06600	KF10600	KF16600	KF25600	KF40600

## PE 100 POLİETİLEN BORUYA UYGUN ÇELİK FLANŞ



ÖLÇÜ	PN 10	PN 16
DN 50	PEF50	PEF50
DN 63	PEF63	PEF63
DN 75	PEF75	PEF75
DN 90	PEF90	PEF90
DN 110	PEF110	PEF110
DN 125	PEF125	PEF125
DN 140	PEF140	PEF140
DN 160	PEF160	PEF160
DN 180	PEF180	PEF180
DN 200	PEF200	PEF200
DN 225	PEF225	PEF225
DN 250	PEF250	PEF250
DN 280	PEF280	PEF280
DN 315	PEF315	PEF315
DN 355	PEF355	PEF355
DN 400	PEF400	PEF400
DN 450	PEF450	PEF450
DN 500	PEF500	PEF500



### KAYNAK BOYUNLU FLANŞ

### DİŞLİ FLANŞ PN 16

ÖLÇÜ	KAYNAK BOYUNLU FLANŞ				DİŞLİ FLANŞ PN 16	
	PN 10	PN 16	PN 25	PN 40	SİYAH	GALVANİZ
DN 15	KBF1015	KBF1615	KBF2515	KBF4015	DIF1615	GDIF1615
DN 20	KBF1020	KBF1620	KBF2520	KBF4020	DIF1620	GDIF1620
DN 25	KBF1025	KBF1625	KBF2525	KBF4025	DIF1625	GDIF1625
DN 32	KBF1032	KBF1632	KBF2532	KBF4032	DIF1632	GDIF1632
DN 40	KBF1040	KBF1640	KBF2540	KBF4040	DIF1640	GDIF1640
DN 50	KBF1050	KBF1650	KBF2550	KBF4050	DIF1650	GDIF1650
DN 65	KBF1065	KBF1665	KBF2565	KBF4065	DIF1665	GDIF1665
DN 80	KBF1080	KBF1680	KBF2580	KBF4080	DIF1680	GDIF1680
DN 100	KBF10100	KBF16100	KBF25100	KBF40100	DIF16100	GDIF16100
DN 125	KBF10125	KBF16125	KBF25125	KBF40125	DIF16125	GDIF16125
DN 150	KBF10150	KBF16150	KBF25150	KBF40150	DIF16150	GDIF16150
DN 200	KBF10200	KBF16200	KBF25200	KBF40200	DIF16200	GDIF16200

## PATENT DİRSEK



mm	ÖLÇÜ	DİKİŞLİ	DİKİŞSİZ	mm	SCH 40	mm	SCH 80
21,2x2,0	1/2"	PAD01	DD01	2,7	PDSCH4001	...	PDSCH8001
26,9x2,3	3/4"	PAD02	DD02	3,2	PDSCH4002	...	PDSCH8002
33x7x2,6	1"	PAD03	DD03	3,4	PDSCH4003	...	PDSCH8003
42,4x2,6	1 1/4"	PAD04	DD04	3,6	PDSCH4004	4,8	PDSCH8004
48,3x2,6	1 1/2"	PAD05	DD05	3,6	PDSCH4005	5	PDSCH8005
60,3x2,9	2"	PAD06	DD06	4	PDSCH4006	5,5	PDSCH8006
76,1x2,9	2 1/2"	PAD07	DD07	5	PDSCH4007	7	PDSCH8007
88,9x3,2	3"	PAD08	DD08	5,5	PDSCH4008	7,6	PDSCH8008
114,3x3,6	4"	PAD09	DD09	6,2	PDSCH4009	8,5	PDSCH8009
139,7x4,0	5"	PAD10	DD010	6,3	PDSCH4010	9,5	PDSCH8010
168,3x4,5	6"	PAD11	DD011	7,1	PDSCH4011	11	PDSCH8011
219,1x4,5	8"	PAD12	DD012	8,2	PDSCH4012	12,7	PDSCH8012
273,0x6,3	10"	PAD13	DD013	9,3	PDSCH4013	12,7	PDSCH8013
323,9x7,1	12"	PAD14	DD014	9,5	PDSCH4014	12,7	PDSCH8014
355,6x8,0	14"	PAD15	DD015	9,5	PDSCH4015	12,7	PDSCH8015
406,4x8,8	16"	PAD16	DD016	10	PDSCH4016	12,7	PDSCH8016

## KONSANTRİKREDÜKSİYON

## KEP



ÖLÇÜ	SCH 20	SCH 40	ÖLÇÜ	SCH 20	SCH 40	ÖLÇÜ	SCH 20	SCH 40
3/4" - 1/2"	KR34X12	KRSCH4034X12	2 1/2" - 1"	KR212X1	KRSCH40212X1	8" - 6"	KR8X6	KRSCH408X6
1" - 3/4"	KR1X34	KRSCH401X34	3" - 2 1/2"	KR3X212	KRSCH403X212	8" - 5"	KR8X5	KRSCH408X5
1" - 1/2"	KR1X12	KRSCH401X12	3" - 2"	KR3X2	KRSCH403X2	8" - 4"	KR8X4	KRSCH408X4
1 1/4" - 1"	KR114X1	KRSCH40114X1	3" - 1 1/2"	KR3X112	KRSCH403X112	8" - 3"	KR8X3	KRSCH408X3
1 1/4" - 3/4"	KR114X34	KRSCH40114X34	3" - 1 1/4"	KR3X114	KRSCH403X114	10" - 8"	KR10X8	KRSCH4010X8
1 1/4" - 1/2"	KR114X12	KRSCH40114X12	4" - 3"	KR4X3	KRSCH404X3	10" - 6"	KR10X6	KRSCH4010X6
1 1/2" - 1 1/4"	KR112X114	KRSCH40112X114	4" - 2 1/2"	KR4X212	KRSCH404X212	10" - 5"	KR10X5	KRSCH4010X5
1 1/2" - 1"	KR112X1	KRSCH40112X1	4" - 2"	KR4X2	KRSCH404X2	12" - 10"	KR12X10	KRSCH4012X10
1 1/2" - 3/4"	KR112X34	KRSCH40112X34	4" - 1 1/2"	KR4X112	KRSCH404X112	12" - 8"	KR12X8	KRSCH4012X8
1 1/2" - 1/2"	KR112X12	KRSCH40112X12	5" - 4"	KR5X4	KRSCH405X4	12" - 6"	KR12X6	KRSCH4012X6
2" - 1 1/2"	KR2X112	KRSCH402X112	5" - 3"	KR5X3	KRSCH405X3	14" - 12"	KR14X12	KRSCH4014X12
2" - 1 1/4"	KR2X114	KRSCH402X114	5" - 2 1/2"	KR5X212	KRSCH405X212	14" - 10"	KR14X10	KRSCH4014X10
2" - 1"	KR2X1	KRSCH402X1	5" - 2"	KR5X2	KRSCH405X2	14" - 8"	KR14X8	KRSCH4014X8
2" - 3/4"	KR2X34	KRSCH402X34	6" - 5"	KR6X5	KRSCH406X5	-	-	-
2 1/2" - 2"	KR212X2	KRSCH40212X2	6" - 4"	KR6X4	KRSCH406X4	-	-	-
2 1/2" - 1 1/2"	KR212X112	KRSCH40212X112	6" - 3"	KR6X3	KRSCH406X3	-	-	-
2 1/2" - 1 1/4"	KR212X114	KRSCH40212X114	6" - 2 1/2"	KR6X212	KRSCH406X212	-	-	-

ÖLÇÜ	SCH 20	SCH 40
1"	K03	KSCH4003
1 1/4"	K04	KSCH4004
1 1/2"	K05	KSCH4005
2"	K06	KSCH4006
2 1/2"	K07	KSCH4007
3"	K08	KSCH4008
4"	K09	KSCH4009
5"	K10	KSCH4010
6"	K11	KSCH4011
8"	K12	KSCH4012
10"	K13	KSCH4013
12"	K14	KSCH4014
14"	K15	KSCH4015
16"	K16	KSCH4016

## DIŞLİ BORU PARÇASI



ÖLÇÜ	ÜRÜN KODU
1/2"	DBP01
3/4"	DBP02
1"	DBP03
1 1/4"	DBP04
1 1/2"	DBP05
2"	DBP06
2 1/2"	DBP07
3"	DBP08
4"	DBP09

**DÜZ TE**

**ÖLÇÜ**

1/2"  
3/4"  
1"  
1 1/4"  
1 1/2"  
2"  
2 1/2"  
3"  
4"  
5"  
6"  
8"  
10"

**İNEGAL TE 3/4"**

**ÖLÇÜ**

1/2" - 3/4" - 1/2"  
3/4" - 3/4" - 1/2"  
1" - 3/4" - 1/2"  
1" - 3/4" - 3/4"  
1" - 3/4" - 1"  
1 1/4" - 3/4" - 3/4"  
1 1/4" - 3/4" - 1"  
1 1/4" - 3/4" - 1 1/4"  
1 1/2" - 3/4" - 1 1/4"  
1 1/2" - 3/4" - 1 1/2"  
2" - 3/4" - 1 1/2"  
2" - 3/4" - 2"

**İNEGAL TE 1 1/4"**

**ÖLÇÜ**

3/4" - 1 1/4" - 3/4"  
1" - 1 1/4" - 1"  
1 1/4" - 1 1/4" - 1"  
1 1/2" - 1 1/4" - 1"  
1 1/2" - 1 1/4" - 1 1/4"  
1 1/2" - 1 1/4" - 1 1/2"  
2" - 1 1/4" - 1"  
2" - 1 1/4" - 1 1/4"  
2" - 1 1/4" - 1 1/2"  
2" 1 1/4" - 2"  
2 1/2" - 1 1/4" - 2"  
2 1/2" - 1 1/4" - 2 1/2"  
3" - 1 1/4" - 2 1/2"  
3" - 1 1/4" - 3"

**İNEGAL TE 1/2"**

**ÖLÇÜ**

3/4" - 1/2" - 1/2"  
3/4" - 1/2" - 3/4"  
1" - 1/2" - 3/4"  
1" - 1/2" - 3/4"  
1 1/4" - 1/2" - 1 1/4"

**İNEGAL TE 1"**

**ÖLÇÜ**

3/4" - 1" - 3/4"  
1" - 1" - 3/4"  
1 1/4" - 1" - 3/4"  
1 1/4" - 1" - 1"  
1 1/4" - 1" - 1 1/4"  
1 1/2" - 1" - 1"  
1 1/2" - 1" - 1 1/4"  
1 1/2" - 1" - 1 1/2"  
2" - 1" - 1"  
2" - 1" - 1 1/4"  
2" - 1" - 1"  
2" - 1" - 2"  
2 1/2" - 1" - 1 1/2"  
2 1/2" - 1" - 2"  
2 1/2" - 1" - 2 1/2"  
3" - 1" - 2 1/2"

**İNEGAL TE 1 1/2"**

**ÖLÇÜ**

1" - 1 1/2" - 1"  
1 1/4" - 1 1/2" - 1 1/4"  
1 1/2" - 1 1/2" - 1"  
1 1/2" - 1 1/2" - 1 1/4"  
2" - 1 1/2" - 1 1/4"  
2" - 1 1/2" - 1 1/2"  
2" - 1 1/2" - 2"  
2 1/2" - 1 1/2" - 2"  
2 1/2" - 1 1/2" - 2 1/2"  
3" - 1 1/2" - 2 1/2"  
3" - 1 1/2" - 3"

**İNEGAL TE 2"**

**ÖLÇÜ**

1 1/2" - 2" - 1 1/2"  
 2" - 2" - 1  
 2" - 2" - 1 1/4"  
 2" - 2" - 1 1/2"  
 2 1/2" - 2" - 2"  
 2 1/2" - 2" - 2 1/2"  
 3" - 2" - 2 1/2"  
 3" - 2" - 3"  
 4" - 2" - 4"  
 5" - 2" - 5"

**DÜZ KRUYA**

**ÖLÇÜ**

1"  
 1 1/4"  
 1 1/2"  
 2"  
 2 1/2"

**İNEGAL KRUYA 1"**

**ÖLÇÜ**

1 1/4" - 1" - 1" - 1"  
 1 1/4" - 1" - 1 1/4" - 1"  
 1 1/2" - 1" - 1" - 1"  
 1 1/2" - 1" - 1 1/4" - 1"  
 1 1/2" - 1" - 1 1/2" - 1"  
 2" - 1" - 1 1/4" - 1"  
 2" - 1" - 1 1/2" - 1"  
 2" - 1" - 2" - 1"  
 2 1/2" - 1" - 2" - 1"  
 2 1/2" - 1" - 2 1/2" - 1"  
 3" - 1" - 2 1/2" - 1"  
 3" - 1" - 3" - 1"

**İNEGAL KRUYA 1 1/4"**
**ÖLÇÜ**

1 1/2" - 1 1/4" - 1 1/4" - 1 1/4"  
 1 1/2" - 1 1/4" - 1 1/2" - 1 1/4"  
 2" - 1 1/4" - 1 1/4" - 1 1/4"  
 2" - 1 1/4" - 1 1/2" - 1 1/4"  
 2" - 1 1/4" - 2" - 1 1/4"  
 2 1/2" - 1 1/4" - 2" - 1 1/4"  
 2 1/2" - 1 1/4" - 2 1/2" - 1 1/4"  
 3" - 1 1/4" - 2 1/2" - 1 1/4"  
 3" - 1 1/4" - 3" - 1 1/4"

**İNEGAL TE 5"**
**ÖLÇÜ**

6" - 5 - 6"  
 8" - 5 - 8"  
 10" - 5 - 10"

**İNEGAL TE 2 1/2"**
**ÖLÇÜ**

2" - 2 1/2" - 2"  
 3" - 2 1/2" - 2 1/2"  
 3" - 2 1/2" - 3"  
 4" - 2 1/2" - 4"  
 5" - 2 1/2" - 5"  
 6" - 2 1/2" - 6"

**İNEGAL TE 6"**
**ÖLÇÜ**

8" - 6 - 8"  
 10" - 6 - 10"

**İNEGAL TE 3"**
**ÖLÇÜ**

4" - 3" - 4"  
 5" - 3" - 5"  
 6" - 3" - 6"

**İNEGAL TE 8"**
**ÖLÇÜ**

12" - 8 - 10"  
 12" - 8 - 12"

**İNEGAL TE 4"**
**ÖLÇÜ**

5" - 4" - 5"  
 6" - 4" - 6"  
 8" - 4" - 8"

**İNEGAL KRUYA 3/4"**
**ÖLÇÜ**

1" - 3/4" - 1" - 3/4"  
 1 1/4" - 3/4" - 1" - 3/4"  
 1 1/4" - 3/4" - 1 1/4" - 3/4"  
 1 1/2" - 3/4" - 1 1/4" - 3/4"  
 1 1/2" - 3/4" - 1 1/2" - 3/4"  
 2" - 3/4" - 2" - 3/4"

**İNEGAL KRUYA 1 1/2"**
**ÖLÇÜ**

2" - 1 1/2" - 1 1/4" - 1 1/2"  
 2" - 1 1/2" - 1 1/2" - 1 1/2"  
 2" - 1 1/2" - 2" - 1 1/2"  
 2 1/2" - 1 1/2" - 2" - 1 1/2"  
 2 1/2" - 1 1/2" - 2 1/2" - 1 1/2"  
 3" - 1 1/2" - 2 1/2" - 1 1/2"  
 3" - 1 1/2" - 3" - 1 1/2"

**İNEGAL KRUYA 2"**
**ÖLÇÜ**

2 1/2" - 2" - 2" - 2"  
 2 1/2" - 2" - 2 1/2" - 2"  
 3" - 2" - 2 1/2" - 2"  
 3" - 2" - 2" - 2"

### 2 PARÇALI KÜRESEL VANA PN 16



#### ÖLÇÜ

15  
20  
25  
32  
40  
50  
65  
80  
100  
125  
150  
200  
250  
300

### KÜRESEL VANA PN 6



#### ÖLÇÜ

40  
50  
65  
80  
100

### 3 PARÇALI KÜRESEL VANA PN 16



#### ÖLÇÜ

15  
20  
25  
32  
40  
50  
65  
80  
100  
125  
150  
200  
250

### LUG KÜRESEL VANA PN 16



#### ÖLÇÜ

65  
80  
100  
125  
150  
200

#### DIŞLI KUTULU

125  
150  
200

### GAZ KÜRESEL VANA FLANŞLI



#### ÖLÇÜ

65  
80  
100  
125  
150  
200

### KÜRESEL VANA DIŞLI TİP PN 16



#### ÖLÇÜ

1/2"  
3/4"  
1"  
1 1/4"  
1 1/2"  
2"  
2 1/2"

**WAFER TİP KELEBEK VANA NİKEL KAPLI SFERO KLAPELİ**

**ÖLÇÜ**

40  
50  
65  
80  
100  
125  
150  
200  
250  
300  
350  
400  
450  
500  
600

**WAFER TİP KELEBEK VANA PASLANMAZ KLAPELİ**

**ÖLÇÜ**

32  
40  
50  
65  
80  
100  
125  
150  
200  
250  
300  
350  
400  
450  
500  
600

**LUG TİP KELEBEK VANA NİKEL KAPLI SFERO KLAPELİ**

**ÖLÇÜ**

40  
50  
65  
80  
100  
125  
150  
200  
250  
300  
350  
400  
450  
500  
600

**LUG TİP KELEBEK VANA PASLANMAZ KLAPELİ**

**ÖLÇÜ**

40  
50  
65  
80  
100  
125  
150  
200  
250  
300  
350  
400  
450  
500  
600

**GLOB VANA PN 16**

**ÖLÇÜ**

15  
20  
25  
32  
40  
50  
65  
80  
100  
125  
150  
200  
250  
300

**METAL KÖRÜKLÜ VANA PN 16**

**ÖLÇÜ**

15  
20  
25  
32  
40  
50  
65  
80  
100  
125  
150  
200  
250

**ELOSTOMER SİTLİ SÜRGÜLÜ VANA (F4)**

**ÖLÇÜ**

40  
50  
65  
80  
100  
125  
150  
200  
250  
300  
350  
400  
500  
600

**METAL YATAKLI SÜRGÜLÜ VANA (DIN 3216)**

**ÖLÇÜ**

40  
50  
65  
80  
100  
125  
150  
200  
250  
300  
350  
400  
500  
600

**YÜKSELEN MİLLİ METAL SİTLİ SÜRGÜLÜ VANA**

**ÖLÇÜ**

40  
50  
65  
80  
100  
125  
150  
200  
250  
300

**ELOSTOMER SİTLİ SÜRGÜLÜ VANA F5 PN 16**

**ÖLÇÜ**

40  
50  
65  
80  
100  
125  
150  
200  
250  
300

**KAUÇUK KAPLI KELEBEK VANA NİKEL KAPLI SFERO KLAPELİ**

**ÖLÇÜ**

50  
65  
80  
100  
125  
150  
200

**KAUÇUK KAPLI KELEBEK VANA CF8 PASLANMAZ KLAPELİ**

**ÖLÇÜ**

50  
65  
80  
100  
125  
150  
200

**WAFER TİP KELEBEK VANA EPDM KAPLI SFERO KLAPELİ PN25**

**ÖLÇÜ**

65  
80  
100  
125  
150  
200

**DİŞLİ KUTUSU**

**ÖLÇÜ**

40  
50  
65  
80  
100  
125  
150  
200

**PNÖMATİK AKTUATÖR**

**ÖLÇÜ**

40  
50  
65  
80  
100  
125  
150  
200  
250  
300  
350  
400  
450

**ELEKTRİKLİ AKTUATÖR**

**ÖLÇÜ**

40  
50  
65  
80  
100  
125  
150  
200  
250  
300  
350  
400  
450

**YAYLI ÇEKVALF PN16**

**ÖLÇÜ**

15  
20  
25  
32  
40  
50  
65  
80  
100  
125  
150  
200  
250  
300

**ÇALPARA ÇEKVALF PN16**

**ÖLÇÜ**

40  
50  
65  
80  
100  
125  
150  
200  
250  
300  
350

**Y TİPİ PİSLİK TUTUCU PN16**

**ÖLÇÜ**

15  
20  
25  
32  
40  
50  
65  
80  
100  
125  
150  
200  
250  
300

**LUG PİSLİK TUTUCU PN16**

**ÖLÇÜ**

65  
80  
100  
125  
150  
200  
250  
300  
350  
400

**ORANSAL KALKIŞ YAYLI EMNİYET VENTİLİ**

**ÖLÇÜ**

25  
32  
40  
50  
65  
80  
100

**TAM KALKIŞ EMNİYET VENTİLİ**

**ÖLÇÜ**

25 / 40  
32 / 50  
40 / 65  
50 / 80  
65 / 100  
80 / 125  
100 / 150

### ÇALPARA ÇEKVALF WAFER PN16



#### ÖLÇÜ

40  
50  
65  
80  
100  
125  
150  
200  
250  
300  
350

### ÇİFT KLAPELİ ÇEKVALF WAFER TİP PN16



#### ÖLÇÜ

50  
65  
80  
100  
125  
150  
200  
250  
300  
350  
400  
500  
600

### DİSK TİP ÇEKVALF WAFER TİP PN16



#### ÖLÇÜ

15  
20  
25  
32  
40  
50  
65  
80  
100

### DİSK TİP ÇEKVALF WAFER TİP PN16



#### ÖLÇÜ

40  
50  
65  
80  
100  
125  
150  
200

### TERS KOVANLI KONDENSTOP PN16



#### ÖLÇÜ

15  
20  
25  
32  
40  
50

## YERÜSTÜ HİDRANT PN16

### YER ÜSTÜ YANGIN HİDRANTI

DN 80	Boy : 1.750 mm
DN 100	Boy : 1.180 mm
DN 100	Boy : 2.040 mm
DN 100	Boy : 2.470 mm



## YERALTI HİDRANT & KAZANI PN16

### YER ALTI YANGIN HİDRANTI PN16

DN 80	YER ALTI YANGIN HİDRANTI
DN 80	DİRSEK
	KAZAN



## HİDRANT DİRSEĞİ

### HİDRANT DİRSEĞİ

DN 80	HİDRANT DİRSEĞİ
DN 100	HİDRANT DİRSEĞİ



## BUŞAKLE TAKIMI

### ÖLÇÜ

40
50
65
80
100
125
150
200
250
300
350
400



### KAUÇUK KOMPANSATÖR



#### ÖLÇÜ

25  
32  
40  
50  
65  
80  
100  
125  
150  
200  
250  
300  
350  
400  
500  
600

### ÇİFT BOĞUMLU KAUÇUK KOMPANSATÖR DIŞLI



#### ÖLÇÜ

1/2"  
3/4"  
1"  
1 1/4"  
1 1/2"  
2"  
2 1/2"  
3"

### KOMPANSATÖRLER



ÖLÇÜ	DÖNER FLANŞLI				KAYNAK BOYUNLU		DIŞTAN BASINÇLI FLANŞLI			DIŞTAN BASINÇLI KAYNAK BOYUNLU		
	L= 30 mm Laynersiz Ü.KODU	L= 30 mm Laynerli Ü.KODU	L= 60 mm Laynersiz Ü.KODU	L= 60 mm Laynerli Ü.KODU	L= 30 mm Laynersiz Ü.KODU	L= 60 mm Laynersiz Ü.KODU	L= 30 mm Ü.KODU	L= 60 mm Ü.KODU	L= 90 mm Ü.KODU	L= 30 mm Ü.KODU	L= 60 mm Ü.KODU	L= 90 mm Ü.KODU
25	DDFMK3025	....	....	....	....	....	....	....	....	....	....	....
32	DDFMK3032	....	....	....	....	....	....	....	....	....	....	....
40	DDFMK3040	....	....	....	....	....	....	....	....	....	....	....
50	DDFMK3050	....	....	....	....	....	....	....	....	....	....	....
65	DDFMK3065	....	....	....	....	....	....	....	....	....	....	....
80	DDFMK3080	....	....	....	....	....	....	....	....	....	....	....
100	DDFMK30100	....	....	....	....	....	....	....	....	....	....	....
125	DDFMK30125	....	....	....	....	....	....	....	....	....	....	....
150	DDFMK30150	....	....	....	....	....	....	....	....	....	....	....
200	DDFMK30200	....	....	....	....	....	....	....	....	....	....	....
250	DDFMK30250	....	....	....	....	....	....	....	....	....	....	....
300	DDFMK30300	....	....	....	....	....	....	....	....	....	....	....

## KORDON MAFSALLI KOMPANSATÖR



ÖLÇÜ	FLANŞLI			KAYNAK BOYUNLU		
	X=100mm Y= -50 / +50mm Z= -50 / +50mm Ü.KODU	X=100mm Y= -100 / +100mm Z= -100 / +100mm Ü.KODU	X=100mm Y= -200 / +200mm Z= -200 / +200mm Ü.KODU	X=100mm Y= -50 / +50mm Z= -50 / +50mm Ü.KODU	X=100mm Y= -100 / +100mm Z= -100 / +100mm Ü.KODU	X=100mm Y= -200 / +200mm Z= -200 / +200mm Ü.KODU
25	....	....	....	....	....	....
32	....	....	....	....	....	....
40	....	....	....	....	....	....
50	....	....	....	....	....	....
65	....	....	....	....	....	....
80	....	....	....	....	....	....
100	....	....	....	....	....	....
125	....	....	....	....	....	....
150	....	....	....	....	....	....
200	....	....	....	....	....	....
250	....	....	....	....	....	....
300	....	....	....	....	....	....

## KOMPANSATÖR DİLATASYON



ÖLÇÜ	FLANŞLI				KAYNAK BOYUNLU			
	Eksenel: 30mm Yanal: 50mm Ü.KODU	Eksenel: 30mm Yanal: 100mm Ü.KODU	Eksenel: 60mm Yanal: 50mm Ü.KODU	Eksenel: 60mm Yanal: 100mm Ü.KODU	Eksenel: 30mm Yanal: 50mm Ü.KODU	Eksenel: 30mm Yanal: 100mm Ü.KODU	Eksenel: 60mm Yanal: 50mm Ü.KODU	Eksenel: 60mm Yanal: 100mm Ü.KODU
65	....	....	....	....	....	....	....	....
80	....	....	....	....	....	....	....	....
100	....	....	....	....	....	....	....	....
125	....	....	....	....	....	....	....	....
150	....	....	....	....	....	....	....	....
200	....	....	....	....	....	....	....	....
250	....	....	....	....	....	....	....	....
300	....	....	....	....	....	....	....	....

### DİLATASYON KOMPANSATÖR PN 16 - FLANŞLI METAL KÖRÜKLÜ



ÖLÇÜ	Eksenel 30mm Yanal 50mm	Eksenel 30mm Yanal 100mm
25	....	....
32	....	....
40	....	....
50	....	....

### DİLATASYON KOMPANSATÖR PN 16 - FLANŞLI METAL KÖRÜKLÜ



ÖLÇÜ	Eksenel 60mm Yanal 50mm	Eksenel 60mm Yanal 100mm
65	....	....
80	....	....
100	....	....
125	....	....
150	....	....
200	....	....
250	....	....
300	....	....

### DİLATASYON KOMPANSATÖR PN 16 - KAYNAK BOYUNLU METAL KÖRÜKLÜ



ÖLÇÜ	Eksenel 30mm Yanal 50mm	Eksenel 30mm Yanal 100mm
25	....	....
32	....	....
40	....	....
50	....	....

### DİLATASYON KOMPANSATÖR PN 16 - KAYNAK BOYUNLU METAL KÖRÜKLÜ



ÖLÇÜ	Eksenel 60mm Yanal 50mm	Eksenel 60mm Yanal 100mm
65	....	....
80	....	....
100	....	....
125	....	....
150	....	....
200	....	....
250	....	....
300	....	....

### PENDENT (SARKIK) SPRİNKLER



STANDART TEPKİMELİ K 5,6 (80) 1/2" NPT	PİRİNÇ	KROMAJLI	BEYAZ
57 °C	....	....	....
68 °C	....	....	....
79 °C	....	....	....
93 °C	....	....	....
141 °C	....	....	....

#### STANDART TEPKİMELİ

STANDART TEPKİMELİ K 8,0 (115) 3/4" NPT	PİRİNÇ	KROMAJLI	BEYAZ
57 °C	....	....	....
68 °C	....	....	....
79 °C	....	....	....
93 °C	....	....	....
141 °C	....	....	....

### PENDENT (SARKIK) SPRİNKLER



HIZLI TEPKİMELİ K 5,6 (80) 1/2" NPT	PİRİNÇ	KROMAJLI	BEYAZ
57 °C	....	....	....
68 °C	....	....	....
79 °C	....	....	....
93 °C	....	....	....
141 °C	....	....	....

#### HIZLI TEPKİMELİ

HIZLI TEPKİMELİ K 8,0 (115) 3/4" NPT	PİRİNÇ	KROMAJLI	BEYAZ
57 °C	....	....	....
68 °C	....	....	....
79 °C	....	....	....
93 °C	....	....	....
141 °C	....	....	....

### UPRIGHT (YUKARI) SPRINKLER



STANDART TEPKİMELİ K 5,6 (80) 1/2" NPT	PİRİNÇ	KROMAJLI
57 °C	....	....
68 °C	....	....
79 °C	....	....
93 °C	....	....
141 °C	....	....

#### STANDART TEPKİMELİ

STANDART TEPKİMELİ K 8,0 (115) 3/4" NPT	PİRİNÇ	KROMAJLI
57 °C	....	....
68 °C	....	....
79 °C	....	....
93 °C	....	....
141 °C	....	....

### UPRIGHT (YUKARI) SPRINKLER



HIZLI TEPKİMELİ K 5,6 (80) 1/2" NPT	PİRİNÇ	KROMAJLI
57 °C	....	....
68 °C	....	....
79 °C	....	....
93 °C	....	....
141 °C	....	....

#### HIZLI TEPKİMELİ

HIZLI TEPKİMELİ K 8,0 (115) 3/4" NPT	PİRİNÇ	KROMAJLI
57 °C	....	....
68 °C	....	....
79 °C	....	....
93 °C	....	....
141 °C	....	....

\* Ürünlerin sertifika kapsamaları için [www.duyarvana.com.tr/sertifikalar/yangin](http://www.duyarvana.com.tr/sertifikalar/yangin) kısmına bakınız.



**SIDEWALL (DUVAR) SPRİNKLER DY-3329**

STANDART TEPKİMELİ K 5,6 (80) 1/2" NPT	PİRİNÇ	KROMAJLI	BEYAZ
57 °C	....	....	....
68 °C	....	....	....
79 °C	....	....	....
93 °C	....	....	....
141 °C	....	....	....

**DY-3339**

STANDART TEPKİMELİ K 8,0 (115) 3/4" NPT	PİRİNÇ	KROMAJLI	BEYAZ
57 °C	....	....	....
68 °C	....	....	....
79 °C	....	....	....
93 °C	....	....	....
141 °C	....	....	....

**STANDART TEPKİMELİ**
**SIDEWALL (DUVAR) SPRİNKLER DY-3429**

HIZLI TEPKİMELİ K 5,6 (80) 1/2" NPT	PİRİNÇ	KROMAJLI	BEYAZ
57 °C	....	....	....
68 °C	....	....	....
79 °C	....	....	....
93 °C	....	....	....
141 °C	....	....	....

**DY-3439**

HIZLI TEPKİMELİ K 8,0 (115) 3/4" NPT	PİRİNÇ	KROMAJLI	BEYAZ
57 °C	....	....	....
68 °C	....	....	....
79 °C	....	....	....
93 °C	....	....	....
141 °C	....	....	....

**HIZLI TEPKİMELİ**
**PENDENT (SARKIK) EXTENDED COVERAGE SPRİNKLER**

STANDART TEPKİMELİ K 5,6 (80) 1/2" NPT	PİRİNÇ	KROMAJLI	BEYAZ
57 °C	....	....	....
68 °C	....	....	....
79 °C	....	....	....

STANDART TEPKİMELİ K 8,0 (115) 3/4" NPT	PİRİNÇ	KROMAJLI	BEYAZ
57 °C	....	....	....
68 °C	....	....	....
79 °C	....	....	....

**STANDART TEPKİMELİ**
**PENDENT (SARKIK) EXTENDED COVERAGE SPRİNKLER**

HIZLI TEPKİMELİ K 5,6 (80) 1/2" NPT	PİRİNÇ	KROMAJLI	BEYAZ
57 °C	....	....	....
68 °C	....	....	....
79 °C	....	....	....

HIZLI TEPKİMELİ K 8,0 (115) 3/4" NPT	PİRİNÇ	KROMAJLI	BEYAZ
57 °C	....	....	....
68 °C	....	....	....
79 °C	....	....	....

**HIZLI TEPKİMELİ**
**SIDEWALL (DUVAR) EXTENDED COVERAGE SPRİNKLER**

STANDART TEPKİMELİ K 5,6 (80) 1/2" NPT	PİRİNÇ	KROMAJLI	BEYAZ
57 °C	....	....	....
68 °C	....	....	....
79 °C	....	....	....

STANDART TEPKİMELİ K 8,0 (115) 3/4" NPT	PİRİNÇ	KROMAJLI	BEYAZ
57 °C	....	....	....
68 °C	....	....	....
79 °C	....	....	....

**STANDART TEPKİMELİ**
**SIDEWALL (DUVAR) EXTENDED COVERAGE SPRİNKLER**

HIZLI TEPKİMELİ K 5,6 (80) 1/2" NPT	PİRİNÇ	KROMAJLI	BEYAZ
57 °C	....	....	....
68 °C	....	....	....
79 °C	....	....	....

HIZLI TEPKİMELİ K 8,0 (115) 3/4" NPT	PİRİNÇ	KROMAJLI	BEYAZ
57 °C	....	....	....
68 °C	....	....	....
79 °C	....	....	....

**HIZLI TEPKİMELİ**

**UPRIGHT (YUKARI) ESFR SPRINKLE**

**HIZLI TEPKİMELİ**

HIZLI TEPKİMELİ K 14,0 3/4" NPT	PİRİNÇ
68 °C	....
79 °C	....
93 °C	....

HIZLI TEPKİMELİ K 16,8 3/4" NPT	PİRİNÇ
57 °C	....
68 °C	....
79 °C	....

**PENDENT (SARKIK) ESFR SPRINKLER**

**HIZLI TEPKİMELİ**

HIZLI TEPKİMELİ K 14,0 3/4" NPT	PİRİNÇ
68 °C	....
79 °C	....
93 °C	....

HIZLI TEPKİMELİ K 16,8 3/4" NPT	PİRİNÇ
57 °C	....
68 °C	....
79 °C	....

**UPRIGHT (YUKARI) ELO SPRINKLE**

**STANDART TEPKİMELİ  
HIZLI TEPKİMELİ**

STANDART TEPKİMELİ K 11,2 (160) 3/4" NPT	PİRİNÇ	KROMAJLI
57 °C	....	....
68 °C	....	....
79 °C	....	....
93 °C	....	....
141 °C	....	....

HIZLI TEPKİMELİ K 11,2 (160) 3/4" NPT	PİRİNÇ	KROMAJLI
57 °C	....	....
68 °C	....	....
79 °C	....	....
93 °C	....	....
141 °C	....	....

**PENDENT (SARKIK) ELO SPRINKLER**

**STANDART TEPKİMELİ  
HIZLI TEPKİMELİ**

STANDART TEPKİMELİ K 11,2 (160) 3/4" NPT	KROMAJLI	BEYAZ
57 °C	....	....
68 °C	....	....
79 °C	....	....
93 °C	....	....
141 °C	....	....

HIZLI TEPKİMELİ K 11,2 (160) 3/4" NPT	KROMAJLI	BEYAZ
57 °C	....	....
68 °C	....	....
79 °C	....	....
93 °C	....	....
141 °C	....	....

**GİZLİ TİP SPRINKLER**

HIZLI TEPKİMELİ K 5,6 (80) 1/2" NPT	PİRİNÇ	KAPAK
68 °C	....	....

**GİZLİ TİP SPRINKLER**

SPRINKLER STOP VANASI	KAPAK
1/2"	....

**SPRINKLER ROZETİ**

SPRINKLER ROZETİ	PİRİNÇ	KAPAK
1/2"	....	....
3/4"	....	....

**YEDEK SPRINKLER KUTUSU VE SPRINKLER TAKMA ANAHTARI**

YEDEK SPRINKLER KUTUSU	6' Lİ	12' Lİ
1/2"	....	....
3/4"	....	....

AÇIK UÇLU SPINKLER TAKMA ANAHTARI	
1/2"	....
3/4"	....

### ISLAK ALARM VANASI



ÖLÇÜ	GGG 40 SFERO DÖKÜM
65	....
80	....
100	....
150	....
200	....

ISLAK ALARM VANA GÖVDESİ  
SU MOTOR GONGU  
GECİKTİRME HÜCRESİ  
BASINÇ ANAHTARI

### KURU ALARM VANASI



ÖLÇÜ	GGG 40 SFERO DÖKÜM
100	....
150	....
200	....

KURU ALARM VANA GÖVDESİ  
GECİKTİRME HÜCRESİ  
BASINÇ ANAHTARI  
(HIZLANDIRICISIZ)

### YÜKSELEN MİLLİ SÜRGÜLÜ VANALAR (OS&Y)



ÖLÇÜ	GGG 40 SFERO DÖKÜM
65	....
80	....
100	....
150	....
200	....

300 psi Max. Çalışma Basıncı  
Flanş Bağlantılı Elastomer Sitli

### YÜKSELEN MİLLİ SÜRGÜLÜ VANALAR (OS&Y)



ÖLÇÜ	GGG 40 SFERO DÖKÜM
65	....
80	....
100	....
150	....
200	....

175 psi Max. Çalışma Basıncı  
Flanş Bağlantılı Elastomer Sitli

### YÜKSELMİYEN MİLLİ SÜRGÜLÜ VANALAR (NRS)



ÖLÇÜ	GGG 40 SFERO DÖKÜM
65	DNRSSV65
80	DNRSSV80
100	DNRSSV100
150	DNRSSV150
200	DNRSSV200

175 psi Max. Çalışma Basıncı  
Yivli Flanş Bağlantılı  
Elastomer Sitli

### YERALTI POST İNDİKATÖR



ÖLÇÜ	GGG 40 SFERO DÖKÜM
2 1/2" - 12"	....

250 psi Max. Çalışma Basıncı

### AKIŞ ANAHTARI (Flow Switch)



ÖLÇÜ	ÜRÜN KODU
1" - 2"	AA06
2 1/2"	AA07
3"	AA08
4"	AA09
6"	AA11
8"	AA12

UL FM Onaylı  
450 psi Max. Çalışma Basıncı  
U Bolt Bağlantılı



### AKIŞ ANAHTARI (Flow Switch)



ÖLÇÜ	ÜRÜN KODU
1" - 2"	....
2 1/2"	....
3"	....
4"	....
6"	....
8"	....

450 psi Max. Çalışma Basıncı  
U Bolt Bağlantılı

## TEST VE DRENAJ VANASI



 (Sertifikalar K-5,6 ve K-8,0 için geçerlidir)



ANMA ÇAPI	ORİFİS ÇAPI	ANMA ÇAPI	ORİFİS ÇAPI
1"	1/2"	1"	17/32"
1 ¼"	1/2"	1 ¼"	17/32"
1 ½"	1/2"	1 ½"	17/32"
2"	1/2"	2"	17/32"

ANMA ÇAPI	ORİFİS ÇAPI	ANMA ÇAPI	ORİFİS ÇAPI
1"	5/8"	1"	3/4"
1 ¼"	5/8"	1 ¼"	3/4"
1 ½"	5/8"	1 ½"	3/4"
2"	5/8"	2"	3/4"

## ÇİFT KLAPELİ ÇEK VANA



### ÖLÇÜ

50  
 65  
 80  
 100  
 125  
 150  
 200  
 250

## OS&Y YÜKSELEN MİLLİ VANA İZLEME ANAHTARI



## AKIŞ ÖLÇER (FLOW METER)



### ÖLÇÜ

3"  
 4"  
 6"  
 8"

**İZLENEBİLİR KELEBEK VANA**

**ÖLÇÜ**

2 1/2"

3"

4"

5"

6"

8"

\*\*10"

\*\*12"

\*\* UL Onaylı

**İZLENEBİLİR KELEBEK VANA**

**ÖLÇÜ**

2 1/2"

3"

4"

5"

6"

8"

**BASINÇ DÜŞÜRÜCÜ VANA (T TİPİ)**

**ÖLÇÜ**

2"

2 1/2"

3"

4"

5"

6"

8"

**RELİEF VANA (T TİPİ)**

**ÖLÇÜ**

2"

2 1/2"

3"

4"

5"

6"

8"

**RİSER MANİFOLT**

**ÖLÇÜ**

2"

2 1/2"

3"

4"

6"

**İTFAİYE KAT BAĞLANTI VANASI**

**ÖLÇÜ**

2 1/2"

**İTFAİYE BAĞLANTI AĞZI**

**ÖLÇÜ**

4" x 2 1/2"

**İTFAİYE KAT BAĞLANTI VANASI**

**ÖLÇÜ**

2"

2 1/2"

**BRONZ DİŞLİ STATİK BALANS VANASI**

**ÖLÇÜ**
**ÖLÇÜ**

1/2"  
3/4"  
1"  
1 ¼"  
1 ½"  
2"

**FLANŞLI PİK STATİK BALANS VANASI**

**ÖLÇÜ**
**ÖLÇÜ**

40  
50  
65  
80  
100  
125  
150  
200  
250  
300

**PIRİNÇ DİŞLİ DİNAMİK BALANS VANASI**

**ÖLÇÜ**
**ÖLÇÜ**

1/2"  
3/4"  
1"  
1 ¼"  
1 ½"  
2"

**BASINÇTAN BAĞIMSIZ KONTROL VANASI (MOTOR DAHİL)**

**ÖLÇÜ**
**ÖLÇÜ**

1/2"  
3/4"  
1"  
1 ¼"

**FARK BASINÇ KONTROL DİNAMİK BALANS VANASI**

**ÖLÇÜ**
**ÖLÇÜ**

1/2"  
3/4"  
1"  
1 ¼"  
1 ½"  
2"

**BALANSLAMA CİHAZI**

**ÖLÇÜ**
**ÖLÇÜ**

DN 15 - DN 300

**GENEL MAKSAT NORMALDE KAPALI SELOİD VANA**

**ÖLÇÜ**

1/2"

3/4"

1"

1¼"

1½"

2"

**GENEL MAKSAT NORMALDE AÇIK SELOİD VANA**

**ÖLÇÜ**

1/2"

3/4"

1"

1¼"

1½"

2"

**TEK ETKİLİ N.K DIŞLI PNÖMATİK PİSTONLU VANA**

**ÖLÇÜ**

1/2"

3/4"

1"

1¼"

1½"

2"

**TEK ETKİLİ N.K FLANŞLI PNÖMATİK PİSTONLU VANA**

**ÖLÇÜ**

15

20

25

32

40

50

**ON OFF VANA TİP 33603**

**ÖLÇÜ**

15

20

25

32

40

50

65

80

100

125

150

**DİŞLİ ŞAMANDIRALI KONDESTOP**

**ÖLÇÜ**

1/2"  
3/4"  
1"  
1¼"  
1½"  
2"

**FLANŞLI ŞAMANDIRALI KONDESTOP**

**ÖLÇÜ**

15  
20  
25  
32  
40  
50

**DİŞLİ TERMO DİNAMİK KONDESTOP**

**ÖLÇÜ**

1/2"  
3/4"  
1"

**FLANŞLI TERMO DİNAMİK KONDESTOP**

**ÖLÇÜ**

15  
20  
25

### ASBETSİZ KLİNGRİT CONTA



#### ÖLÇÜ

DN 15  
DN 20  
DN 25  
DN 32  
DN 40  
DN 50  
DN 65  
DN 80  
DN 100  
DN 125  
DN 150  
DN 200  
DN 250  
DN 300  
DN 350  
DN 400  
DN 450  
DN 500  
DN 600

### LASTİK CONTA



#### ÖLÇÜ

DN 15  
DN 20  
DN 25  
DN 32  
DN 40  
DN 50  
DN 65  
DN 80  
DN 100  
DN 125  
DN 150  
DN 200  
DN 250  
DN 300  
DN 350  
DN 400  
DN 450  
DN 500  
DN 600

### GRAFİTLİ TELLİ CONTA



#### ÖLÇÜ

DN 15  
DN 20  
DN 25  
DN 32  
DN 40  
DN 50  
DN 65  
DN 80  
DN 100  
DN 125  
DN 150  
DN 200  
DN 250  
DN 300  
DN 350  
DN 400

### TEFLON CONTA



#### ÖLÇÜ

DN 15  
DN 20  
DN 25  
DN 32  
DN 40  
DN 50  
DN 65  
DN 80  
DN 100  
DN 125  
DN 150  
DN 200  
DN 250  
DN 300  
DN 350  
DN 400

## FLANŞ CONTALARI KLİNGRİT - LASTİK LEVHALAR

### SPİRAL SARIMLI ÇELİK CONTA



#### ÖLÇÜ

DN 15  
DN 20  
DN 25  
DN 32  
DN 40  
DN 50  
DN 65  
DN 80  
DN 100  
DN 125  
DN 150  
DN 200  
DN 250  
DN 300  
DN 350  
DN 400  
DN 450  
DN 500  
DN 600

### SAF GRAFİTLİ RİNGLİ CONTA



#### ÖLÇÜ

DN 15  
DN 20  
DN 25  
DN 32  
DN 40  
DN 50  
DN 65  
DN 80  
DN 100  
DN 125  
DN 150  
DN 200  
DN 250  
DN 300  
DN 350  
DN 400  
DN 450

### KLİNGRİT - LASTİK LEVHALAR

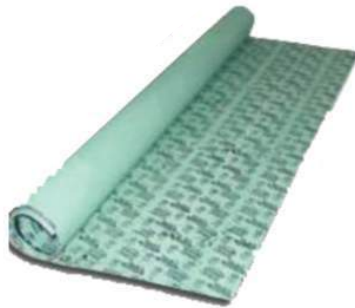

ÖLÇÜ	KLİNGRİT	LASTİK
0,5 mm	KIL05	...
1 mm	KIL01	LL01
1,5mm	KIL015	...
2 mm	KIL02	LL02
2,5 mm	KIL025	...
3 mm	KIL03	LL03
4 mm	KIL04	LL04

### KLİNGRİT REKOR CONTASI



#### ÖLÇÜ

3/8 "

1/2 "

3/4 "

1 "

1¼ "

1½ "

2 "

### LASTİK REKOR CONTASI



#### ÖLÇÜ

3/8 "

1/2 "

3/4 "

1 "

1¼ "

1½ "

2 "

### KAMLOK CONTASI



#### ÖLÇÜ

1/2 "

3/4 "

1 "

1¼ "

1½ "

2 "

2½ "

3 "

4 "

5 "

6 "

### KOMPRESOR REKOR CONTASI



### ADAPTÖR CONTA



## PASLANMAZ VANA VE FITTINGS

### 3 PARÇALI PASLANMAZ FLANŞLI KÜRESEL VANA



#### ÖLÇÜ

DN 15

DN 20

DN 25

DN 32

DN 40

DN 50

DN 65

DN 80

DN 100

### 2 PARÇALI PASLANMAZ FLANŞLI KÜRESEL VANA



#### ÖLÇÜ

DN 15

DN 20

DN 25

DN 32

DN 40

DN 50

DN 65

DN 80

DN 100

### 3 PARÇALI PASLANMAZ DIŞLİ KÜRESEL VANA



#### ÖLÇÜ

1/2"

3/4"

1"

1 1/4"

1 1/2"

2"

2 1/2"

3"

4"

### 2 PARÇALI PASLANMAZ DIŞLİ KÜRESEL VANA



#### ÖLÇÜ

1/4"

3/8"

1/2"

3/4"

1"

1 1/4"

1 1/2"

2"

2 1/2"

3"

4"

### PASLANMAZ DIŞLİ ÇALPARA ÇEKVALF



#### ÖLÇÜ

1/2"

3/4"

1"

1 1/4"

1 1/2"

2"

2 1/2"

3"

### PASLANMAZ DIŞLİ PİSLİK TUTUCU



#### ÖLÇÜ

1/2"

3/4"

1"

1 1/4"

1 1/2"

2"

2 1/2"

3"

PASLANMAZ DIŐLİ DİRSEK



ÖLÇÜ

- 1/8"
- 1/4"
- 3/8"
- 1/2"
- 3/4"
- 1"
- 1 1/4"
- 1 1/2"
- 2"
- 2 1/2"
- 3"

PASLANMAZ DIŐLİ TE



ÖLÇÜ

- 1/8"
- 1/4"
- 3/8"
- 1/2"
- 3/4"
- 1"
- 1 1/4"
- 1 1/2"
- 2"
- 2 1/2"
- 3"

PASLANMAZ DIŐLİ NİPEL



ÖLÇÜ

- 1/8"
- 1/4"
- 3/8"
- 1/2"
- 3/4"
- 1"
- 1 1/4"
- 1 1/2"
- 2"
- 2 1/2"
- 3"
- 4"

PASLANMAZ TEK TARAFLI NİPEL



ÖLÇÜ

- 1/4"
- 3/8"
- 1/2"
- 3/4"
- 1"
- 1 1/4"
- 1 1/2"
- 2"
- 2 1/2"
- 3"
- 4"

PASLANMAZ DIŐLİ KONİK RAKOR



ÖLÇÜ

- 1/8"
- 1/4"
- 3/8"
- 1/2"
- 3/4"
- 1"
- 1 1/4"
- 1 1/2"
- 2"
- 2 1/2"

PASLANMAZ KUYRUKLU DİRSEK



ÖLÇÜ

- 1/8"
- 1/4"
- 3/8"
- 1/2"
- 3/4"
- 1"
- 1 1/4"
- 1 1/2"
- 2"

## PASLANMAZ VANA VE FITTINGS

### PASLANMAZ PATENT DİRSEK



#### ÖLÇÜ

1/2"

3/4"

1"

1 1/4"

1 1/2"

2"

2 1/2"

3"

4"

5"

6"

### PASLANMAZ PATENT TE



#### ÖLÇÜ

1/2"

3/4"

1"

1 1/4"

1 1/2"

2"

2 1/2"

3"

4"

### PASLANMAZ KEP



#### ÖLÇÜ

1/2"

3/4"

1"

1 1/4"

1 1/2"

2"

2 1/2"

3"

4"

### PASLANMAZ ÇİFT TARAFI NİPEL



#### ÖLÇÜ

1/2"

3/4"

1"

1 1/4"

1 1/2"

2"

2 1/2"

3"

### PASLANMAZ KONSANTRİK REDÜKSİYON



#### ÖLÇÜ

3/4"x1/2"

1"x1/2"

1"x3/4"

1 1/4"x1"

1 1/2"x1/2"

1 1/2"x3/4"

1 1/2"x1"

1 1/2"x1 1/4"

2"x1/2"

2"x3/4"

2"x1"

2"x1 1/4"

2"x1 1/2"

2 1/2"x2"

3"x2"

3"x2 1/2"

4"x2"

4"x2 1/2"

4"x3"

### PASLANMAZ DÜZ FLANŞ PN16



#### ÖLÇÜ

DN 15

DN 65

DN 20

DN 80

DN 25

DN 100

DN 32

DN 150

DN 40

DN 200

DN 50

### PASLANMAZ AY RAKOR



#### ÖLÇÜ

1/2"

3/4"

1"

1 1/4"

1 1/2"

2"



**SULU SİSTEM YANGIN DOLABI ( TEK KAPILI )**

SIVA ÜSTÜ ....

SIVA ALTI ....



**SULU SİSTEM YANGIN DOLABI ( ÇİFT KAPILI )**

SIVA ÜSTÜ ....

SIVA ALTI ....



**SULU SİSTEM YANGIN DOLABI TEK KAPILI ( CAMLI )**

SIVA ÜSTÜ ....

SIVA ALTI ....



**SULU SİSTEM YANGIN DOLABI ÇİFT KAPILI ( CAMLI )**

SIVA ÜSTÜ ....

SIVA ALTI ....



**KURU SİSTEM YANGIN DOLABI ( TEK KAPILI )**

SIVA ÜSTÜ ....

SIVA ALTI ....



**KURU SİSTEM YANGIN DOLABI ( ÇİFT KAPILI )**

SIVA ÜSTÜ ....

SIVA ALTI ....



**KURU SİSTEM YANGIN DOLABI TEK KAPILI ( CAMLI )**

SIVA ÜSTÜ ....

SIVA ALTI ....



**KURU SİSTEM YANGIN DOLABI ÇİFT KAPILI ( CAMLI )**

SIVA ÜSTÜ ....

SIVA ALTI ....

## YANGIN GRUBU

### İTALYAN TİP YANGIN VANASI



#### ÖLÇÜ

1 ½"

2"

2 ½"

3"

### ALMAN TİP YANGIN VANASI



#### ÖLÇÜ

1 ½"

2"

2 ½"

3"

### DÜŞÜRÜCÜLÜ YANGIN VANASI



#### ÖLÇÜ

2" - 1"

### ALMAN TİP TAPALI YANGIN VANASI



#### ÖLÇÜ

2"

### İTALYAN TİP YANGIN LANSI KAUÇUKLU



#### ÖLÇÜ

1 ¼"

1 ½"

2"

2 ½"

3"

### ALMAN TİP YANGIN LANSI



#### ÖLÇÜ

1 ¼"

1 ½"

2"

2 ½"

3"

### YASSI BEZ YANGIN HORTUMU



#### ÖLÇÜ

1 ½" x 38mm

2" x 52mm

2 ½" x 64mm

3" x 75mm

4" x 110mm

### İTALYAN TİP (SARI) YANGIN LANSI



#### ÖLÇÜ

1"

1 ¼"

1 ½"

2"

### KAUÇUK YANGIN HORTUMU



#### ÖLÇÜ

1"

### YANGIN TÜPÜ



#### ÖLÇÜ

1 Kg.

2 Kg.

4 Kg.

6 Kg.

12 Kg.

50 Kg. Arabalı

ALMAN TİP ALÜMİNYUM YANGIN RAKORU



ÖLÇÜ

1 1/2"  
2"  
2 1/2"  
3"  
4"

ALMAN TİP (SARI) YANGIN RAKORU



ÖLÇÜ

1 1/2"  
2"  
2 1/2"  
3"  
4"

İTALYAN TİP (SARI) YANGIN RAKORU



ÖLÇÜ

1 1/2"  
2"  
2 1/2"

İTALYAN TİP İÇ VE DIŞ DIŞLİ YANGIN RAKORLARI



ÖLÇÜ

1 1/2"  
2"  
2 1/2"  
ÖLÇÜ  
1 1/2"  
2"  
2 1/2"

ALMAN TİP ALÜMİNYUM İÇ VE DIŞ DIŞLİ YANGIN RAK.



ÖLÇÜ

1 1/2"  
2"  
2 1/2"  
3"  
4"

ALMAN TİP (SARI) İÇ VE DIŞ DIŞLİ YANGIN RAKORLARI



ÖLÇÜ

1 1/2"  
2"  
2 1/2"  
3"  
4"

ALMAN TİP ALÜMİNYUM RAKOR KAPAĞI



ÖLÇÜ

1 1/2"  
2"  
2 1/2"  
3"  
4"

ALMAN TİP (SARI) RAKOR KAPAĞI



ÖLÇÜ

1 1/2"  
2"  
2 1/2"  
3"  
4"

## PASLANMAZ KAMLOK

### A TİPİ PASLANMAZ KAMLOK



#### ÖLÇÜ

1/2"  
3/4"  
1"  
1 1/4"  
1 1/2"  
2"  
2 1/2"  
3"  
4"

### B TİPİ PASLANMAZ KAMLOK



#### ÖLÇÜ

1/2"  
3/4"  
1"  
1 1/4"  
1 1/2"  
2"  
2 1/2"  
3"  
4"

### C TİPİ PASLANMAZ KAMLOK



#### ÖLÇÜ

1/2"  
3/4"  
1"  
1 1/4"  
1 1/2"  
2"  
2 1/2"  
3"  
4"

### D TİPİ PASLANMAZ KAMLOK



#### ÖLÇÜ

1/2"  
3/4"  
1"  
1 1/4"  
1 1/2"  
2"  
2 1/2"  
3"  
4"

### E TİPİ PASLANMAZ KAMLOK



#### ÖLÇÜ

1/2"  
3/4"  
1"  
1 1/4"  
1 1/2"  
2"  
2 1/2"  
3"  
4"

### F TİPİ PASLANMAZ KAMLOK



#### ÖLÇÜ

1/2"  
3/4"  
1"  
1 1/4"  
1 1/2"  
2"  
2 1/2"  
3"  
4"

### DC TİPİ PASLANMAZ KAMLOK



#### ÖLÇÜ

1/2"  
3/4"  
1"  
1 1/4"  
1 1/2"  
2"  
2 1/2"  
3"  
4"

### DP TİPİ PASLANMAZ KAMLOK



#### ÖLÇÜ

1/2"  
3/4"  
1"  
1 1/4"  
1 1/2"  
2"  
2 1/2"  
3"  
4"

**A TİPİ KAMLOK**

**ÖLÇÜ**

1/2"  
3/4"  
1"  
1 1/4"  
1 1/2"  
2"  
2 1/2"  
3"  
4"  
5"  
6"  
8"

**B TİPİ KAMLOK**

**ÖLÇÜ**

1/2"  
3/4"  
1"  
1 1/4"  
1 1/2"  
2"  
2 1/2"  
3"  
4"  
5"  
6"  
8"

**C TİPİ KAMLOK**

**ÖLÇÜ**

1/2"  
3/4"  
1"  
1 1/4"  
1 1/2"  
2"  
2 1/2"  
3"  
4"  
5"  
6"

**D TİPİ KAMLOK**

**ÖLÇÜ**

1/2"  
3/4"  
1"  
1 1/4"  
1 1/2"  
2"  
2 1/2"  
3"  
4"  
5"  
6"

**E TİPİ KAMLOK**

**ÖLÇÜ**

1/2"  
3/4"  
1"  
1 1/4"  
1 1/2"  
2"  
2 1/2"  
3"  
4"  
5"  
6"  
8"

**F TİPİ KAMLOK**

**ÖLÇÜ**

1/2"  
3/4"  
1"  
1 1/4"  
1 1/2"  
2"  
2 1/2"  
3"  
4"  
5"  
6"

**G TİPİ KAMLOK**



**ÖLÇÜ**

1/2"  
3/4"  
1"  
1 1/4"  
1 1/2"  
2"  
2 1/2"  
3"  
4"  
5"  
6"

**H TİPİ KAMLOK**



**ÖLÇÜ**

1/2"  
3/4"  
1"  
1 1/4"  
1 1/2"  
2"  
2 1/2"  
3"  
4"  
5"  
6"

**KOMPRESÖR UZUN RAKORU**



**ÖLÇÜ**

1/2"  
3/4"  
1"  
1 1/4"  
1 1/2"  
2"

**KOMPRESÖR KELEPÇESİ**



**ÖLÇÜ**

1/2"  
3/4"  
1"  
1 1/4"  
1 1/2"  
2"  
2 1/2"  
3"  
4"  
5"  
6"

**ERKEK KOMPRESÖR RAKORU**



**ÖLÇÜ**

1/2"  
3/4"  
1"  
1 1/4"  
1 1/2"  
2"

**DİŞİ KOMPRESÖR RAKORU**



**ÖLÇÜ**

1/2"  
3/4"  
1"  
1 1/4"  
1 1/2"  
2"

## KABLO BAĞI



Ebat	Renk	Çapı	Mukavemeti	Miktarı	Miktarı
100×2,5	Beyaz/Siyah	25	8,00 KG	100	26.000
150×2,5	Beyaz/Siyah	35	8,00 KG	100	20.000
200×2,5	Beyaz/Siyah	55	8,00 KG	100	18.000
140×3,5	Beyaz/Siyah	35	18,00 KG	100	12000
200×3,5	Beyaz/Siyah	55	18,00 KG	100	10000
250×3,5	Beyaz/Siyah	68	18,00 KG	100	8000
280×3,5	Beyaz/Siyah	85	18,00 KG	100	8000
370×3,5	Beyaz/Siyah	102	18,00 KG	100	6000
200×4,5	Beyaz/Siyah	55	22,00 KG	100	7000
250×4,5	Beyaz/Siyah	68	22,00 KG	100	6000
300×4,5	Beyaz/Siyah	85	22,00 KG	100	5000
370×4,5	Beyaz/Siyah	102	22,00 KG	100	4000
430×4,5	Beyaz/Siyah	105	22,00 KG	100	3000
300×7,5	Beyaz/Siyah	85	55,00 KG	100	3000
370×7,5	Beyaz/Siyah	102	55,00 KG	100	2500
450×7,5	Beyaz/Siyah	133	55,00 KG	100	2000
550×7,5	Beyaz/Siyah	166	55,00 KG	100	1500
750×7,5	Beyaz/Siyah	223	55,00 KG	100	1200
600×9	Beyaz/Siyah	185	80,00 KG	100	1200
710×9	Beyaz/Siyah	220	80,00 KG	100	1200
760×9	Beyaz/Siyah	236	80,00 KG	100	1200
900×9	Beyaz/Siyah	270	80,00 KG	100	1200
1200×9	Beyaz/Siyah	380	80,00 KG	100	1200

### AYARLI KELEPÇE



ÖLÇÜ	8x12	10x16	13x19	12x20	16x25	19x26	20x32	23x35	25x40	28x48
PAKET	50	50	50	50	50	50	50	50	50	50
ÖLÇÜ	32x50	40x60	44x64	50x70	60x80	70x90	80x100	90x110	100x120	110x130
PAKET	50	50	50	50	50	50	50	50	50	50
ÖLÇÜ	120x140	130x150	140x160	146x164	150x170	160x180	170x190	180x200	190x210	200x220
PAKET	50	50	50	50	50	50	50	50	50	50

### KALIN AYARLI KELEPÇE



ÖLÇÜ	31x34 (1")	34x37	37x40 (11/4")	40x43	43x47 (11/2")	47x51	51x55	55x59 (2")	63x68	68x73 (21/2")
KOLİ AD.	100	100	100	100	100	50	50	50	50	50
ÖLÇÜ	73x79	85x91 (3")	104x112	112x121 (4")	121x130	130x140 (5")	140x150	150x162	162x174 (6")	226x239 (8")
KOLİ AD.	50	50	50	50	50	25	25	25	25	25

### HORTUMSAN KELEPÇE



ÖLÇÜ	KOLİ AD.
1"	50
11/4"	50
11/2"	50
2"	50
21/2"	50
3"	50
4"	50
5"	50
6"	50

### TEL KELEPÇE



ÖLÇÜ	KOLİ AD.
1"	100
11/4"	100
11/2"	100
2"	100
21/2"	100
3"	100
4"	100
5"	100
6"	100
8"	100

**STANDART TRİFONLU KELEPÇE**

**ÖLÇÜ**

1/2"  
3/4"  
1"  
1 1/4"  
1 1/2"  
2"  
2 1/2"  
3"  
4"

**UZUN TRİFONLU KELEPÇE**

**ÖLÇÜ**

1/2"  
3/4"  
1"  
1 1/4"  
1 1/2"  
2"  
2 1/2"  
3"  
4"

**SOMUNLU KELEPÇE**

**ÖLÇÜ**

1/2"  
3/4"  
1"  
1 1/4"  
1 1/2"  
2"  
2 1/2"  
3"  
4"  
5"  
6"  
8"

**AĞIR YÜK KAFALI KELEPÇE**

**ÖLÇÜ**

1/2"  
3/4"  
1"  
1 1/4"  
1 1/2"  
2"  
2 1/2"  
3"  
4"  
5"  
6"  
8"

**PVC KELEPÇE**

**ÖLÇÜ**

50  
75  
100  
125  
150  
200

**SPRİNKLER KELEPÇE**

**ÖLÇÜ**

1/2"  
3/4"  
1"  
1 1/4"  
1 1/2"  
2"  
2 1/2"  
3"  
4"  
5"  
6"  
8"

**ŞERİT KELEPÇE**

**ÖLÇÜ**

KELEPÇE  
KLİPS

**PERFORE (C) KANAL****ÖLÇÜ**

27x18x1,25x4000

28x30x1,75x4000

40x38x2x4000

**PERFORE (L) KANAL****ÖLÇÜ**

30x30x3x2000

40x40x3x2000

40x40x4x2000

50x50x4x2000

**PERFORE (U) KANAL****ÖLÇÜ**

30x30x30x3x2000

40x40x40x3x2000

40x40x40x4x2000

50x50x50x4x2000

**SOLAR KELEPÇE****ÖLÇÜ**

34x80

38x94

44x115

48x125

**KARE KELEPÇE 60x100****ÖLÇÜ**

TRİFONLU

TRİFONSUZ

**KAYAR MESNET****ÖLÇÜ**

30x40x2x200

30x40x2x250

50x50x3x250

**ASKI MENGENESİ****ÖLÇÜ**

M8 - 10

**G KLİPS HAVALANDIRMA MENGENESİ****ÖLÇÜ**

CİVATA ÇEŞİTLERİ



SOMUN ÇEŞİTLERİ



PUL ÇEŞİTLERİ



ROT- SAPLAMA ÇEŞİTLERİ



ÇEKME DÜBEL



ÇAKMA DÜBEL



GÖMLEKLİ DÜBEL



UZATMA SOMUNU



U BOLT



PLASTİK DÜBEL



## HORTUM BAĞLANTI PARÇALARI

### GALVANİZ HORTUM RAKORU



#### ÖLÇÜ

1/2"

3/4"

1"

11/4"

11/2"

2"

21/2"

3"

4"

5"

6"

8"

### GALVANİZ HORTUM EKİ



#### ÖLÇÜ

1/2"

3/4"

1"

11/4"

11/2"

2"

21/2"

3"

4"

5"

6"

8"

### DEMİR KAPLIN MANŞON



#### ÖLÇÜ

25x25

32x32

40x40

50x50

63x63

### DEMİR KAPLIN ADAPTÖR



#### ÖLÇÜ

25x3/4"

32x3/4"

32x1"

40x11/4"

50x11/2"

63x2"

### PİK KOLYE



#### ÖLÇÜ

25

32

40

50

63

75

90

110

125

140

160

### BORU BOĞMA MİNGENESİ



#### ÖLÇÜ

**KURU TİP MANOMETRELER**
**ALTTAN ÇIKIŞLI KURU TİP MANOMETRE**

ÖLÇÜ	BAR
Ø40	0-2,5
Ø40	0-4
Ø40	0-6
Ø40	0-10
Ø40	0-16
Ø40	0-40
Ø40	0-60

**ARKADAN ÇIKIŞLI KURU TİP MANOMETRE**

ÖLÇÜ	BAR
Ø40	0-2
Ø40	0-2,5
Ø40	0-4
Ø40	0-6
Ø40	0-10
Ø40	0-16
Ø40	0-25
Ø40	0-160
Ø40	0-315
Ø40	0-400

**ALTTAN ÇIKIŞLI KURU TİP MANOMETRE**

ÖLÇÜ	BAR
Ø50	0-1
Ø50	0-2,5
Ø50	0-4
Ø50	0-6
Ø50	0-10
Ø50	0-25
Ø50	0-40
Ø50	0-60
Ø50	0-315

**ARKADAN ÇIKIŞLI KURU TİP MANOMETRE**

ÖLÇÜ	BAR
Ø50	0-1
Ø50	0-2,5
Ø50	0-4
Ø50	0-6
Ø50	0-10
Ø50	0-16
Ø50	0-25
Ø50	0-40
Ø50	0-315

**ALTTAN ÇIKIŞLI KURU TİP MANOMETRE**

ÖLÇÜ	BAR
Ø63	0-1
Ø63	0-1,6
Ø63	0-2,5
Ø63	0-4
Ø63	0-6
Ø63	0-10
Ø63	0-16
Ø63	0-25
Ø63	0-40
Ø63	0-60
Ø63	0-100
Ø63	0-160
Ø63	0-250
Ø63	0-315
Ø63	0-400
Ø63	0-600

**ARKADAN ÇIKIŞLI KURU TİP MANOMETRE**

ÖLÇÜ	BAR
Ø63	0-1
Ø63	0-2,5
Ø63	0-4
Ø63	0-6
Ø63	0-10
Ø63	0-16
Ø63	0-25
Ø63	0-40
Ø63	0-60
Ø63	0-100
Ø63	0-400

## KURU TİP MANOMETRELER

## ALTAN ÇIKIŞLI KURU TİP MANOMETRE



ÖLÇÜ	BAR
Ø100	0-1
Ø100	0-2,5
Ø100	0-4
Ø100	0-6
Ø100	0-10
Ø100	0-16
Ø100	0-25
Ø100	0-40
Ø100	0-60
Ø100	0-100
Ø100	0-160
Ø100	0-250
Ø100	0-315
Ø100	0-400
Ø100	0-600

## ARKADAN ÇIKIŞLI KURU TİP MANOMETRE



ÖLÇÜ	BAR
Ø100	0-1
Ø100	0-6
Ø100	0-16
Ø100	0-25
Ø100	0-400

## ALTAN ÇIKIŞLI KURU TİP MANOMETRE



ÖLÇÜ	BAR
160	0-1
160	0-2,5
160	0-4
160	0-6
160	0-10
160	0-16
160	0-25
160	0-40
160	0-160
160	0-250

## MANOMETRE VE HİDROMETRELER - KURU VE GLİSERİNLİ

## ALTAN ÇIKIŞLI KURU TİP M BAR MANOMETRE



ÖLÇÜ	M BAR
63	0-25
63	0-40
63	0-60
63	0-100
63	0-160
63	0-250
63	0-400
63	0-600

## ALTAN ÇIKIŞLI GLİSERİNLİ M BAR MANOMETRE



ÖLÇÜ	M BAR
100	0-40
100	0-60
100	0-100
100	0-160
100	0-250
100	0-400
100	0-600

## ALTAN ÇIKIŞLI KURU TİP HİDROMETRE



ÖLÇÜ	MWS
63	0-10
63	0-16
63	0-25
63	0-40

## ALTAN ÇIKIŞLI KURU TİP HİDROMETRE



ÖLÇÜ	MWS
100	0-10
100	0-16
100	0-25
100	0-40
100	0-60

## GLİSERİNLİ MANOMETRELER

## ALTTAN ÇIKIŞLI GLİSERİNLİ MANOMETRE



ÖLÇÜ	BAR
50	0-1
50	0-2,5
50	0-10
50	0-40
50	0-60

## ARKADAN ÇIKIŞLI GLİSERİNLİ MANOMETRE



ÖLÇÜ	BAR
50	0-6
50	0-10
50	0-16

## ALTTAN ÇIKIŞLI GLİSERİNLİ MANOMETRE



ÖLÇÜ	BAR
63	0-1
63	0-1,6
63	0-2,5
63	0-4
63	0-6
63	0-10
63	0-16
63	0-25
63	0-40
63	0-60
63	0-100
63	0-160
63	0-250
63	0-315
63	0-400
63	0-600

## ARKADAN ÇIKIŞLI GLİSERİNLİ MANOMETRE



ÖLÇÜ	BAR
63	0-1
63	0-1,6
63	0-2,5
63	0-4
63	0-6
63	0-10
63	0-16
63	0-25
63	0-40
63	0-60
63	0-100
63	0-160
63	0-250
63	0-315
63	0-400
63	0-600

**GLİSERİNLİ MANOMETRELER**
**ALTAN ÇIKIŞLI GLİSERİNLİ MANOMETRE**

ÖLÇÜ	BAR
100	0-1
100	0-2,5
100	0-4
100	0-6
100	0-10
100	0-16
100	0-25
100	0-40
100	0-60
100	0-100
100	0-160
100	0-250
100	0-315
100	0-400
100	0-600

**ARKADAN ÇIKIŞLI GLİSERİNLİ MANOMETRE**

ÖLÇÜ	BAR
100	0-1
100	0-6
100	0-10
100	0-16
100	0-25
100	0-40
100	0-60
100	0-100
100	0-160
100	0-400

**ALTAN ÇIKIŞLI GLİSERİNLİ MANOMETRE**

ÖLÇÜ	BAR
160	0-6
160	0-10
160	0-16
160	0-25
160	0-40
160	0-60
160	0-250

## ARKADAN ÇIKIŞLI TERMOMETRE



ÖLÇÜ	C°
63X5cm	120
63x5cm	160
63x10cm	120
63x5cm	-30+60
63x10cm	-30+60

## ALTTAN ÇIKIŞLI TERMOMETRE



ÖLÇÜ	C°
100x10cm	120
100x10cm	160
100x10cm	200
100x10cm	250
100x10cm	300
100x10cm	350
100x10cm	400
100x10cm	-30+60
100x15cm	120
100x15cm	300
100x15cm	400
100x15cm	500
100x15cm	-30+60
100x20cm	120
100x25cm	350
100x30cm	120
100x30cm	300

**İTALYAN TİP EMNİYET VENTİLİ**

**ÖLÇÜ**

1/2"

3/4"

1"

1¼"

1½"

2"

**KÖŞE TİP EMNİYET VENTİLİ**

**ÖLÇÜ**

1/2"

3/4"

1"

**SABİT AYARLI EMNİYET VENTİLİ**

**ÖLÇÜ**
**BAR**

1/2"

2,5

1/2"

3

1/2"

4

1/2"

5

1/2"

6

1/2"

8

3/4"

3

3/4"

4

3/4"

6

1"

3

1"

4

**OTOMATİK KAZAN DOLDURMA VANASI**

**ÖLÇÜ**

1/2"

**MANOMETRE HELEZONU (REKORLU)**

**ÖLÇÜ**

1/2"

1/2"(piyasa)

**SABİT AYARLI EMNİYET VENTİLİ**

**ÖLÇÜ**

1/2"

PVC EKPARÇA-VANA ÇEKVALF & PPRC LER

DİRSEK 45° VE 90° , TE, MANŞON, KÖRTAPA



ÇAP	İNÇ
20	1/2"
25	3/4"
32	1"
40	1 1/4"
50	1 1/2"
63	2"
75	2 1/2"
90	3"
110	4"
125	4 1/2"
140	5"
160	6"
200	7"
225	8"
250	10"
280	11"
315	12"
355	13"
400	14"

PVC İNEGAL TE



ÇAP	İNÇ
63-32-63	2"
63-50-63	2"
75-50-75	2 1/2"
75-63-75	2 1/2"
90-50-90	3"
90-63-90	3"
90-75-90	3"
110-63-110	4"
110-75-110	4"
110-90-110	4"
125-90-125	4 1/2"
125-110-125	4 1/2"
160-110-160	7"
200-90-200	7"
200-110-200	7"

PVC-PPRC FLANŞ VE KOLELER

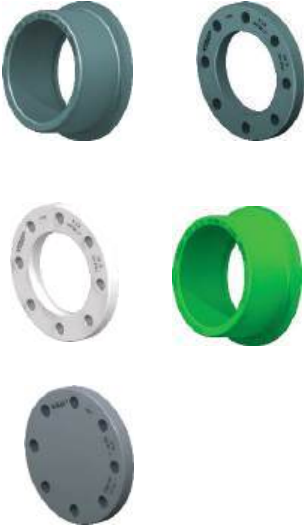

ÇAP	İNÇ
20	1/2"
25	3/4"
32	1"
40	1 1/4"
50	1 1/2"
63	2"
75	2 1/2"
90	3"
110	4"
125	4 1/2"
140	5"
160	6"
200	7"
225	8"
250	10"
280	11"
315	12"
355	13"
400	14"

\* KOLELERİN DIŞLI MODELLERİ BULUNMAKTADIR

PVC REDÜKSİYON



ÇAP	İNÇ
25-20	3/4"
32-20	1"
32-25	1"
40-20	1 1/4"
40-25	1 1/4"
40-32	1 1/4"
50-32	1 1/2"
50-40	1 1/2"
63-32	2"
63-40	2"
63-50	2"
75-50	2 1/2"
75-63	2 1/2"
90-50	3"
90-63	3"
90-75	3"
110-63	4"
110-75	4"
125-90	4 1/2"
125-110	4 1/2"
140-90	5"
140-110	5"
140-125	5"
160-110	6"
160-140	6"
200-160	7"
225-200	8"
250-225	9"
280-250	10"
315-280	11"

KURUVA



ÇAP	İNÇ
25	3/4"
32	1"
40	1 1/4"
50	1 1/2"
63	2"
75	2 1/2"
90	3"
110	4"
140	5"
160	6"

**BETON GEÇİŞ FLANŞI**

ÇAP	İNÇ
50	1 1/2"
63	2"
75	2 1/2"
90	3"
110	4"
125	4 1/2"
140	5"
160	6"
200	7"
225	8"
250	10"
280	11"
315	12"
355	13"
400	14"

**PVC İÇ DİŞLİ ADAPTÖR**

ÇAP	İNÇ
20	1/2"
25	3/4"
32	1"
40	1 1/4"
50	1 1/2"
63	2"
75	2 1/2"
90	3"
110	4"
125	4 1/2"
140	5"
160	6"
200	7"

**PVC DIŞ DİŞLİ ADAPTÖR**

ÇAP	İNÇ
20	1/2"
25	3/4"
32	1"
40	1 1/4"
50	1 1/2"
63	2"
75	2 1/2"
90	3"
110	4"
125	4 1/2"
140	5"
160	6"
200	7"

\* KOYU RENKLİ OLANLARDA UZUN DİŞLİ TİPİ VARDIR

**GÖZETLEME CAMI**

ÇAP	İNÇ
20	1/2"
25	3/4"
32	1"
40	1 1/4"
50	1 1/2"
63	2"
75	2 1/2"
90	3"
110	4"
125	4 1/2"
140	5"
160	6"
200	7"
225	8"
250	10"
280	11"
315	12"

**PVC NİPEL**

ÇAP	İNÇ
20	1/2"
25	3/4"
32	1"
40	1 1/4"
50	1 1/2"
63	2"
75	2 1/2"
90	3"
110	4"
125	4 1/2"
140	5"
160	6"
200	7"

**PEGAFOR U-PVC YAPIŞTIRICI**

ÖLÇÜ
1 KG
500 GR
250 GR
125 GR

**U-PVC KELEPÇE**



ÇAP	İNÇ
20	1/2"
25	3/4"
32	1"
40	1 1/4"
50	1 1/2"
63	2"
75	2 1/2"
90	3"
110	4"
125	4 1/2"
160	6"
200	7"

**PVC-PPRC SU VE ASİT KÜRESEL VANA**



ÇAP	İNÇ
20	1/2"
25	3/4"
32	1"
40	1 1/4"
50	1 1/2"
63	2"
75	2 1/2"
90	3"
110	4"

**HDPE BAĞLANTILI VANA**



ÇAP	İNÇ
20	1/2"
25	3/4"
32	1"
40	1 1/4"
50	1 1/2"
63	2"
75	2 1/2"
90	3"
110	4"

**PVC-PPRC SU VE ASİT KÜRESEL VANA PNOMATİK AKTÜATÖRLÜ-ELEKTRİK AKTÜATÖRLÜ VE ÇIPLAK**



ÇAP	İNÇ
20	1/2"
25	3/4"
32	1"
40	1 1/4"
50	1 1/2"
63	2"
75	2 1/2"
90	3"
110	4"

**KÜRESEL VANA PNOMATİK AKTÜATÖRLÜ-ELEKTRİK AKTÜATÖRLÜ PPRC-HDPE BAĞLANTILI**



ÇAP	İNÇ
20	1/2"
25	3/4"
32	1"
40	1 1/4"
50	1 1/2"
63	2"
75	2 1/2"
90	3"
110	4"

**PVC-PPRC KELEBEK VANA ÇIPLAK-TAKIM**



ÇAP	İNÇ
63	2"
75	2 1/2"
90	3"
110	4"
125	4 1/2"
140	5"
160	6"
200	7"
225	8"
250	10"
280	11"
315	12"

**HDPE KELEBEK VANA TAKIM**

ÇAP	İNÇ
63	2"
75	2 1/2"
90	3"
110	4"
125	4 1/2"
140	5"
160	6"
200	7"
225	8"
250	10"
280	11"
315	12"

**PVC-PPRC KELEBEK VANA AKTÜATÖRLÜ VE AKTÜATÖR UYUMLU VANALAR**

ÇAP	İNÇ
63	2"
75	2 1/2"
90	3"
110	4"
125	4 1/2"
140	5"
160	6"
200	7"
225	8"
250	10"
280	11"
315	12"

**HDPE KELEBEK VANA AKTÜATÖRLÜ VE AKTÜATÖR UYUMLU VANALAR**

ÇAP	İNÇ
63	2"
75	2 1/2"
90	3"
110	4"
125	4 1/2"
140	5"
160	6"
200	7"
225	8"
250	10"
280	11"
315	12"

**PVC-PPRC YAPIŞMA MUFLU ÇEKVALF**

ÇAP	İNÇ
20	1/2"
25	3/4"
32	1"
40	1 1/4"
50	1 1/2"
63	2"
75	2 1/2"
90	3"
110	4"

**HDPE BAĞLANTILI ÇEKVALF**

ÇAP	İNÇ
20	1/2"
25	3/4"
32	1"
40	1 1/4"
50	1 1/2"
63	2"
75	2 1/2"
90	3"
110	4"

**PVC-PPRC ÇALPARA ÇEKVALFLER TAKIM VE ÇIPLAK**

ÇAP	İNÇ
63	2"
75	2 1/2"
90	3"
110	4"
125	4 1/2"
140	5"
160	6"
200	7"
225	8"
250	10"
280	11"
315	12"

**HDPE BAĞLANTILI ÇALPARA TAKIM**

ÇAP	İNÇ
63	2"
75	2 1/2"
90	3"
110	4"
125	4 1/2"
140	5"
160	6"
200	7"
225	8"
250	10"
280	11"
315	12"

**PVC PPRC KONİK RAKORLAR**

ÇAP	İNÇ
20	1/2"
25	3/4"
32	1"
40	1 1/4"
50	1 1/2"

**PVC POMPA RAKORLARI**

ÇAP	İNÇ
50	1 1/2"
63-50	2"-1 1/2"
63	2"-2"
75	2 1/2"-2 1/2"

**HAVUZ POMPALARI - FİLTRELER**
**HAMSI SERİSİ**

HP	MALZEME CİNSİ	DEBİ
1/4"	Monofaze Önfiltriteli pompa	3 m <sup>3</sup> /saat
1/3"	Monofaze Önfiltriteli pompa	5,5 m <sup>3</sup> /saat
1/2"	Monofaze Önfiltriteli pompa	10 m <sup>3</sup> /saat
3/4"	Monofaze Önfiltriteli pompa	13 m <sup>3</sup> /saat
1"	Monofaze Önfiltriteli pompa	17 m <sup>3</sup> /saat

**ŞİRİN SERİSİ**

HP	MALZEME CİNSİ	DEBİ
1/2"	Monofaze/Trifaze Önfiltriteli pompa	9,5 m <sup>3</sup> /saat
3/4"	Monofaze/Trifaze Önfiltriteli pompa	12,5 m <sup>3</sup> /saat
1"	Monofaze/Trifaze Önfiltriteli pompa	21 m <sup>3</sup> /saat

**ÇOŞKUN SERİSİ**

HP	MALZEME CİNSİ	DEBİ
1,5"	Monofaze/Trifaze Önfiltriteli pompa	26,5 m <sup>3</sup> /saat
2"	Monofaze/Trifaze Önfiltriteli pompa	36,5 m <sup>3</sup> /saat
3"	Monofaze/Trifaze Önfiltriteli pompa	48 m <sup>3</sup> /saat

\* ÖN FİLTRESİZ MODELLERİ MEVCUTTUR

**İLK SERİSİ**

HP	MALZEME CİNSİ	DEBİ
1"	Monofaze/Trifaze Önfiltriteli pompa	17 m <sup>3</sup> /saat
1,5"	Monofaze/Trifaze Önfiltriteli pompa	21 m <sup>3</sup> /saat
2"	Monofaze/Trifaze Önfiltriteli pompa	24,5 m <sup>3</sup> /saat
3"	Monofaze/Trifaze Önfiltriteli pompa	32 m <sup>3</sup> /saat

\* ÖN FİLTRESİZ MODELLERİ MEVCUTTUR

**HUZUR SERİSİ**

HP	MALZEME CİNSİ	DEBİ
1,5"	Monofaze/Trifaze Önfiltriteli pompa	25 m <sup>3</sup> /saat
2"	Monofaze/Trifaze Önfiltriteli pompa	38 m <sup>3</sup> /saat
3"	Monofaze/Trifaze Önfiltriteli pompa	53 m <sup>3</sup> /saat

\* ÖN FİLTRESİZ MODELLERİ MEVCUTTUR

**SÜPER TAŞKIN SERİSİ**

HP	MALZEME CİNSİ	DEBİ
3,5"	Trifaze Önfiltriteli pompa	64 m <sup>3</sup> /saat
4,5"	Trifaze Önfiltriteli pompa	73 m <sup>3</sup> /saat
5,5"	Trifaze Önfiltriteli pompa	80 m <sup>3</sup> /saat

\* ÖN FİLTRESİZ MODELLERİ MEVCUTTUR

**HAVUZ POMPALARI - FİLTRELER****SÜPER TUFAN SERİSİ**

HP	MALZEME CİNSİ	DEBİ
7,5"	Trifaze Önfiltriteli pompa	125 m <sup>3</sup> /saat
10"	Trifaze Önfiltriteli pompa	150 m <sup>3</sup> /saat
12,5"	Trifaze Önfiltriteli pompa	160 m <sup>3</sup> /saat

\* ÖN FİLTRESİZ MODELLERİ MEVCUTTUR

**TSUNAMI SERİSİ**

HP	MALZEME CİNSİ	DEBİ
15"	Trifaze Önfiltriteli pompa	255 m <sup>3</sup> /saat
20"	Trifaze Önfiltriteli pompa	325 m <sup>3</sup> /saat
25"	Trifaze Önfiltriteli pompa	375 m <sup>3</sup> /saat
30"	Trifaze Önfiltriteli pompa	435 m <sup>3</sup> /saat

\* ÖN FİLTRESİZ MODELLERİ MEVCUTTUR

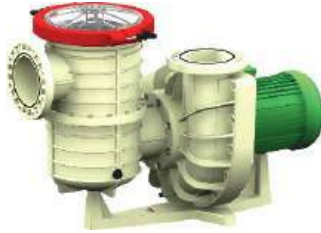
**SULTAN SERİSİ**

HP	MALZEME CİNSİ	DEBİ
40"	Trifaze Önfiltriteli pompa	485 m <sup>3</sup> /saat
50"	Trifaze Önfiltriteli pompa	510 m <sup>3</sup> /saat
60"	Trifaze Önfiltriteli pompa	525 m <sup>3</sup> /saat

\* ÖN FİLTRESİZ MODELLERİ MEVCUTTUR

**ASİT POMPALARI**

HP	MALZEME CİNSİ	DEBİ
1"	Monofaze/Trifaze Önfiltriteli pompa	17 m <sup>3</sup> /saat
1,5"	Monofaze/Trifaze Önfiltriteli pompa	21 m <sup>3</sup> /saat
2"	Monofaze/Trifaze Önfiltriteli pompa	24,5 m <sup>3</sup> /saat

\* ÖN FİLTRESİZ MODELLERİ MEVCUTTUR

**NOZBART POLYESTER KUM FİLTRELERİ**

ÇAP	MALZEME CİNSİ	DEBİ
400 MM	Nozbart Polyester Kum Filtreleri	5 m <sup>3</sup> /saat
500 MM	Nozbart Polyester Kum Filtreleri	8 m <sup>3</sup> /saat
620 MM	Nozbart Polyester Kum Filtreleri	12 m <sup>3</sup> /saat
760 MM	Nozbart Polyester Kum Filtreleri	18 m <sup>3</sup> /saat
820 MM	Nozbart Polyester Kum Filtreleri	21 m <sup>3</sup> /saat
920 MM	Nozbart Polyester Kum Filtreleri	26 m <sup>3</sup> /saat
1050 MM	Nozbart Polyester Kum Filtreleri	34 m <sup>3</sup> /saat
1250 MM	Nozbart Polyester Kum Filtreleri	48 m <sup>3</sup> /saat
1400 MM	Nozbart Polyester Kum Filtreleri	62 m <sup>3</sup> /saat
1600 MM	Nozbart Polyester Kum Filtreleri	80 m <sup>3</sup> /saat
1800 MM	Nozbart Polyester Kum Filtreleri	101 m <sup>3</sup> /saat
2000 MM	Nozbart Polyester Kum Filtreleri	126 m <sup>3</sup> /saat
2350 MM	Nozbart Polyester Kum Filtreleri	173 m <sup>3</sup> /saat

\* Ozon İçin Nozbart İçi Çift Kat Polivinil Ester Kaplanmış Kum Filtreleri De Mevcuttur.

\* Polietilen Modelleri İçin İletişime Geçiniz

\* Havuz Filtre Kumları Mevcuttur.

**NOZBART POLYESTER KUM FİLTRELERİ**

ÇAP	MALZEME CİNSİ	DEBİ
620 MM	Nozbart Polyester Kum Filtreleri	12 m <sup>3</sup> /saat
760 MM	Nozbart Polyester Kum Filtreleri	18 m <sup>3</sup> /saat
820 MM	Nozbart Polyester Kum Filtreleri	21 m <sup>3</sup> /saat
920 MM	Nozbart Polyester Kum Filtreleri	26 m <sup>3</sup> /saat
1050 MM	Nozbart Polyester Kum Filtreleri	34 m <sup>3</sup> /saat
1250 MM	Nozbart Polyester Kum Filtreleri	48 m <sup>3</sup> /saat
1400 MM	Nozbart Polyester Kum Filtreleri	62 m <sup>3</sup> /saat
1600 MM	Nozbart Polyester Kum Filtreleri	80 m <sup>3</sup> /saat
1800 MM	Nozbart Polyester Kum Filtreleri	101 m <sup>3</sup> /saat
2000 MM	Nozbart Polyester Kum Filtreleri	126 m <sup>3</sup> /saat
2350 MM	Nozbart Polyester Kum Filtreleri	173 m <sup>3</sup> /saat

\* Ozon için Nozbart İçi Çift Kat Polivinil Ester Kaplanmış Kum Filtreleri De Mevcuttur.

\* Havuz Filtre Kumları Mevcuttur.

**ALTIYOLLU VANA**

ÇAP	MALZEME CİNSİ	DEBİ
1 1/2"	Üstten montajlı altı yollu vana	
1 1/2"	Altı yollu vana (Yapıştırma)	
1 1/2"	Altı yollu vana (Dişli)	
2"	Altı yollu vana (Yapıştırma)	
2"	Altı yollu vana (Dişli)	
2 1/2"	Altı yollu vana (Dişli)	
3"	Altı yollu vana (Yapıştırma)	
4"	Altı yollu vana (Dişli)	
1 1/2"	Otomatik altıyollu vana	
2"	Otomatik altıyollu vana	

**HAVUZ NOZULLARI**

ÇAP DIŞ - İÇ	MALZEME CİNSİ	DEBİ
63-50	Emniyet Kafesli 17,5 Mm Yandan Besleme Küreli	2,2 m <sup>3</sup> /saat
63-50	Emniyet Kafesli 22,8 Mm Yandan Besleme Küreli	4,5 m <sup>3</sup> /saat
63-50	Emniyet Kafesli 27 Mm Yandan Besleme Küreli	7 m <sup>3</sup> /saat
63-50	Emniyet Kafesiz Yandan Besleme Küreli	4,5 m <sup>3</sup> /saat
63-50	Debi Ayarlı Tabandan Besleme Nozulu	0-4,5 m <sup>3</sup> /saat
63-50	Yandan Çıkışlı Tabandan Besleme Nozulu	4,5 m <sup>3</sup> /saat
63-50	Kafesli Besleme ve Emme Nozulu	10 m <sup>3</sup> /saat
63-50	Vakum Nozulu	7 m <sup>3</sup> /saat

Not: Antasit Renk Ve Kromajlı Seçenekleri Vardır

Not: Liner Tip Havuza Uygun Ürünler Vardır

## HAVUZ IZGARALARI



### ÖLÇÜ

30 CM
25 CM
24 CM
20 CM
19 CM
30 CM
25 CM
24 CM
20 CM
19 CM
15 CM
25 CM
24 CM
20 CM
19 CM
25 CM
24 CM
20 CM
19 CM
25 CM
20 CM
25 CM
20 CM
25 CM
20 CM
25X26 MM
20 CM
25 CM
30 CM
15 CM

### MALZEME CİNSİ

Klasik Desen Çift Geçme
Klasik Desen Çift Geçme
Klasik Desen Çift Geçme
Klasik Desen Çift Geçme
Klasik Desen Çift Geçme
Klasik Desen Çift Geçme
Klasik Desen Tek Geçme
Klasik Desen Tek Geçme
Klasik Desen Tek Geçme
Klasik Desen Tek Geçme
Klasik Desen Tek Geçme
Klasik Desen Çift Geçme T Kesitli
Klasik Desen Çift Geçme T Kesitli
Klasik Desen Çift Geçme T Kesitli
Klasik Desen Çift Geçme T Kesitli
Klasik Desen Tek Geçme T Kesitli
Klasik Desen Tek Geçme T Kesitli
Klasik Desen Tek Geçme T Kesitli
Klasik Desen Tek Geçme T Kesitli
Soft Desen Çift Geçme
Soft Desen Çift Geçme
Soft Desen Tek Geçme
Soft Desen Tek Geçme
PVC IZGARA KENAR PROFİLİ
Tırmaklı ve Kare Havuz Kenar Izgaraları
Tırmaklı ve Kare Havuz Kenar Izgaraları
Tırmaklı ve Kare Havuz Kenar Izgaraları
Tırmaklı ve Kare Havuz Kenar Izgaraları

## HAVUZ KÖŞE PARÇALARI



### ÖLÇÜ

30 CM
25 CM
20 CM
15 CM
30 CM
25 CM
20 CM
15 CM

### MALZEME CİNSİ

90° Köşe Parçaları
90° Köşe Parçaları
90° Köşe Parçaları
90° Köşe Parçaları
45° Köşe Parçaları
45° Köşe Parçaları
45° Köşe Parçaları
45° Köşe Parçaları

## HAVUZ DİP EMİŞ



### ÖLÇÜ

20X20 CM
24X24 CM
26,5X26,5 CM
50 MM
63 MM
50 MM
63 MM

### MALZEME CİNSİ

Kare Taban Izgara
Kare Taban Izgara
Kare Taban Izgara
Yuvarlak Dip Süzgeci Alttan ve Yandan Çıkış Dişli ve Yapıştırma
Yuvarlak Dip Süzgeci Alttan ve Yandan Çıkış Dişli ve Yapıştırma
Yuvarlak Dip Süzgeci Küçük Kapaklı Alttan ve Yandan Çıkış Dişli ve Yapıştırma
Yuvarlak Dip Süzgeci Küçük Kapaklı Alttan ve Yandan Çıkış Dişli ve Yapıştırma

## HAVUZ VAKUM



**ÖLÇÜ**  
50-38 MM  
2"

**MALZEME CİNSİ**  
HORTUM ADAPTÖRÜ  
(MAVİ POLİPROPİLEN'DEN MAMÜL)  
Nozul Rekoru

## MERDİVEN VE EKİPMANLARI



### ÖLÇÜ

5 Basamak  
4 Basamak  
3 Basamak  
2 Basamak  
5 Basamak  
4 Basamak  
3 Basamak  
2 Basamak

### MALZEME CİNSİ

Standart Tipi  
Standart Tipi  
Standart Tipi  
Standart Tipi  
Muro Tipi  
Muro Tipi  
Muro Tipi  
Muro Tipi  
Ankrajlar Plastik Ve Paslanmaz  
Ankraj Rozetleri Plastik Ve Paslanmaz  
Merdiven Takozlari  
Merdivan Basamaklari Plastik Ve Paslanmaz  
Merdiven Diğer Parçaları  
Kobra Tipi Havuz Şelalesi  
Kuğu Tip Havuz Şelalesi  
Flat Tip Havuz Şelalesi  
Duvar İçi Tip Havuz Perdesi  
Duvar Üstü Tip Havuz Perdesi

## SKİMMERLER



### ÖLÇÜ

63 MM  
63 MM  
63 MM

### MALZEME CİNSİ

Mini Skimmer  
Standart Ağızlı Skimmer (Beton ve Liner)  
Geniş Ağızlı Skimmer (Beton ve Liner)

## POLYESTER MAKİNE DAİRESİ VE DENGE DEPOSU KAPAKLARI



### MALZEME CİNSİ

Polyester Makine Dairesi ve Denge Deposu Kapakları  
Polyester + Polyurea Makine Dairesi  
Polyester Makine Dairesi

## HAVUZ AYDINLATMA



### MALZEME CİNSİ

RGB-Tek Renk Aydınlatma Lambaları Yuvarak  
Mini RGB-Tek Renk Aydınlatma Lambaları Yuvarak  
RGB-Tek Renk Aydınlatma Lambaları Diktdörtgen  
Mini RGB-Tek Renk Aydınlatma Lambaları Diktdörtgen  
RGB-Tek Renk Aydınlatma Lambaları Yuvarak Kasalı  
Havuz Trafoları

## DİĞER MALZEMELER



### ÖLÇÜ

63 mm  
63 mm  
63 mm  
63 mm  
110 mm  
160 mm  
63 mm  
63 mm

### MALZEME CİNSİ

Yaylı Ön Filtreli Çekvalf  
Ağırlıklı Ön Filtreli Çekvalf  
Gözetlemeli Çekvalf  
Pastan koruma ve topraklama cihazı  
Pastan koruma ve topraklama cihazı  
Pastan koruma ve topraklama cihazı  
Tuzdan Klorlama Cihazı  
Klorinatör (Otomatik Klorlama Cihazı)

## HAVUZ TEMİZLİK EKİPMANLARI



### MALZEME CİNSİ

Havuz Süpürgesi  
Liner Süpürge  
Teleskopik Saplar  
Kıvrık Tip Havuz Fırçası  
Düz Tip Havuz Fırçası  
Paslanmaz Tip Fırçalar  
Havuz Kepeçleri  
Süpürge Hortumları  
Havuz Test Kiti Sıvılı Ve Yedek Sıvıları  
Havuz Test Kiti Haplı Ve Tedek Hapları  
Yüzer Tip Ve İpli Tip Havuz Termometreleri

### ÇÖKTÜRÜCÜ (sıvı)



Havuz sularında normal koşullarda filtrelerde tutulmayan partikülleri bir araya toplayarak büyütme ve hızlı bir şekilde çöktürme amacı ile kullanılır.

**UYGULAMA VE DOZAJLAMA;** 100 ton havuz suyu için, kirliliğe göre 0,5-1,0 kg uygulama yapılır. Uygulama denge tankına dökmek suretiyle veya dozaj pompası ile havuza su giriş noktalarından verilir. Yaklaşık 2 saat sonra sirkülasyon pompaları durdurulur, 6 saat beklenir. Dibe çöken kirlilikler havuz süpürgesi ile temizlenir.

**AMBALAJ;** 10-20-30 kg'lık PE bidonlarda

### QUARDEX OXY CLEAN



Klor içermez, havuz suyunu sterilize eder, yosunlaşmayı önler. Havuz suyunu sterilize ettikten sonra suya sadece bol oksijen verir.

**UYGULAMA VE DOZAJLAMA;** 100m<sup>3</sup> havuz suyu için 500-600 gr , yosunlaşma için 1000-1200 gr kullanılır. Denge tankı veya direk havuza verilebilir.

**AMBALAJ;** 20 kg'lık PE bidonlarda

### QUARDEX YOSUN ÖNLEYİCİ



Havuz sularında mikrobiyal faaliyetleri ve yosunlaşmayı önlemek için kullanılır. Su arıtma ve yüzey temizliği işlemlerinde en geniş antimikrobiyal spektrumu ile bazı bakterilere, mantarlara, virüslere ve algelere karşı etkin bir biyosittir.

Sağlık Bakanlığı onaylı olup, Oocystis parva, Scenedesmus quadricauda ve Phormidium minnesotense adlı yosun çeşitlerine karşı etkili bir üründür. Yosunlaşmanın türüne göre ayda ya da haftada bir olarak kullanılabilir.

**UYGULAMA VE DOZAJLAMA;** Kullanılacak miktar tespit edildikten sonra denge tankına direkt olarak ilave edilebilir veya dozaj pompası ile filtrasyon sisteminden önce dozlanabilir. Periyodik bakımda 100 m<sup>3</sup> suya 1 litre uygulanmalıdır.

**AMBALAJ;** 10-20-30 kg'lık PE bidonlarda

### BERRAKLAŞTIRICI (PARLATICI SIVI)



Havuz suyunun renk ve bulanıklığını giderip, berrak, göz zevkine uygun, kristal görünümlü havuz suyu elde etmek için kullanılır.

**UYGULAMA VE DOZAJLAMA;** Dozlama cihazı ile filtrasyon sisteminin uygun bir yerinden tercihen havuza su giriş noktasından dozlanmalıdır. Dozaj pompası yok ise plastik bir ölçü kabı ile denge tankından veya skimerden uygulanmalıdır.

**AMBALAJ;** 10-20-30 kg'lık PE bidonlarda

### CLEAN ACID



Havuz içi ve çevresinde oluşmuş yosun kir ve kireç taşlarının temizliğinde kullanılır. Ayrıca havuz filtresi içinde oluşmuş her türlü kirliliği ve kireçlenmeyi temizler.

**UYGULAMA VE DOZAJLAMA;** Kirlilik miktarına bağlı olarak %20'lik çözelti hazırlanır. Temizlik araçları ile yüzeylere sürülür 12 dakika beklenir sonra bol suyla durulanır.

**AMBALAJ;** 10-20 kg'lık PE bidonlarda

### PH DÜŞÜRÜCÜ (sıvı)



Havuz suyunda pH değerini istenilen sınırlar içerisine düşürmek için kullanılır. Havuz suyunda dezenfeksiyonun etkili olabilmesi için pH değeri 7,2 - 7,6 arasında olmalıdır.

**"UYGULAMA VE DOZAJLAMA;** Otomatik ölçüm cihazları varsa, sistem pH 7,2 - 7,6 'ya ayarlanır, otomatik olarak gerektiği kadar dozlama yapar.

Direk uygulamada ise pH 0,1 birim düşürmek için yumuşak sularda 0,5 kg , sert sularda ise 1 kg kullanılmalıdır. Kullanılacak miktar tespit edildikten sonra, plastik bir kaptan eritilerek denge deposundan, skimerli havuzlarda ise skimerden uygulanmalıdır. "

**AMBALAJ;** 25-35 kg'lık PE bidonlarda satışa sunulur.

### GRANÜL AKTİF %56' LİK KLOR (Dichlor)



Alkalinitesi ve pH'ı normal açık havuzlarda suda kolay çözüldüğü için en çok tercih edilen üründür. Antibakteriyel bir havuz kimyasalıdır. Yosunları yok etme ve bağlı kloru gidermek için kullanılır. Stabilizatör ve %56 oranında klor içerir.  
UYGULAMA VE DOZAJLAMA; Her gün 250-450 gram su ile eritilerek denge tankına uygulanmalıdır.  
AMBALAJ; 10-18-50 kg'lık PE bidonlarda satışa sunulur.

### GRANÜL AKTİF %68' LİK- %70 KLOR



Şoklamada kullanılan antibakteriyel bir havuz kimyasalıdır. Yosunları yok etme ve bağlı kloru gidermek için kullanılır."  
UYGULAMA VE DOZAJLAMA; 100 ton havuz suyu için 300-400 gram kullanılmalıdır.  
AMBALAJ; 10-25-50 kg'lık PE bidonlarda satışa sunulur.

### SIVI KLOR



Havuz sularında bakteri, yosun, küf ve mantarları öldürmek için kullanılır.  
UYGULAMA VE DOZAJLAMA; Ürün doğrudan havuz suyuna tatbik edilmeyip, havuz suyunun filtrasyonu öncesinde kullanılmaya uygundur.  
Kullanılacak miktar tespit edildikten sonra, dozaj pompası ile filtrasyon sisteminden önce dozlanır. Otomatik dozaj pompası kullanılması önerilir.  
Aktif klorun en etkin pH aralığı 7,2 - 7,6 ' dir . Klorlama yapılırken pH bu aralıkta olmalıdır. Bu işlemler sırasında sirkülasyon sistemi çalışır durumda olmalıdır.  
ORP ölçer ile sürekli ölçüm yapılarak gerektiği kadar dozaj pompası ile havuza verilir.  
100 ton su için yaklaşık 2 kg Quardex Sıvı Klor kullanılmalıdır."  
AMBALAJ; 25-35 kg'lık PE bidonlarda satışa sunulur.

### GRANÜL AKTİF %90' LİK KLOR



Alkalinitesi ve pH'ı yüksek açık havuzlarda kullanılır. Yosunları yok etme ve bağlı kloru gidermek için kullanılır.  
UYGULAMA VE DOZAJLAMA; Şoklaması yapılmış olan havuzlarda, hergün 200-300 gram su ile eritilerek denge tankına uygulanmalıdır.  
AMBALAJ; 10-20-50 kg'lık PE bidonlarda satışa sunulur.

### %90 LİK TABLET KLOR



%90 Aktif klor içerir. Stabilizatörlüdür. Havuz suyunda oluşmuş yosun, mantar ve bakterilerin öldürülmesi amacıyla kullanılır.  
"UYGULAMA VE DOZAJLAMA; Havuzlarda denge deposu veya taşma kanalından uygulanmalıdır. Normal koşullarda 100 m3 havuz suyu için bir günde 200-400 gr kullanılmalıdır. Tablet aktif klorun en etkin pH aralığı 7 - 7,6 'dır. Klorlama öncesi pH bu aralıkta olmalıdır. Havuza giren insan sayısı, havuzun ve havanın sıcaklığı kullanım miktarını etkileyen parametrelerdir."  
AMBALAJ; 10-20-50 kg'lık PE beyaz kovalarda satışa sunulur.

### KIŞ BAKIM ÜRÜNÜ



Kış boyunca havuz suyunun temiz kalmasını sağlar.  
UYGULAMA VE DOZAJLAMA; 100 ton havuz suyu için bir seferde 10 kg kullanılmalıdır. Kış boyunca etkili ve yeterlidir. 10 kg klor ile birlikte kullanılması önerilir.  
AMBALAJ; 10 - 20 kg PE bidonlarda piyasaya sunulmaktadır.

## PH DÜŞÜRÜCÜ (granül)



Havuz suyunda pH değerini istenilen sınırlar içerisine düşürmektir. Havuz suyunda çözündüğünde sülfirik asit benzeri iyonizasyon gösterir.  
"pH düşürücü granül önce 1/10 oranında eritilerek dozaj tankına doldurulur. Dozlama cihazı ile filtrasyon sisteminden önce kullanılmalıdır. Otomatik ölçüm cihazları varsa, sistem kendisi otomatik pH ölçümü yaparak ihtiyaç halinde yeteri kadar dozlama yapar.  
Direk uygulamada ise pH 0,1 birim düşürmek için yumuşak sularda 0,5 kg , sert sularda ise 1 kg kullanılmalıdır. Kullanılacak miktar tespit edildikten sonra, plastik bir kapta eritilerek denge deposundan, skimerli havuzlarda ise skimerden uygulanmalıdır. "  
AMBALAJ; 10-25 kg'lık PE bidonlarda satışa sunulur.

## FİLTRE TEMİZLEYİCİ (toz)



Yüzme havuzlarında tortu filtrelerinin iç temizliğinde kullanılır. "  
UYGULAMA VE DOZAJLAMA; Havuz filtresinin içine toz olarak veya başka bir kapta eritilerek konulmalıdır. Filtre büyüklüğüne göre 5 kg'dan az olmamak üzere kullanılmalıdır.  
AMBALAJ; 10-25 kg'lık PE bidonlarda satışa sunulur.

## PH YÜKSELTİCİ (granül)



Havuz suyunda pH değerini istenilen sınırlar içerisine yükseltmek için kullanılır. Havuz suyunda dezenfeksiyonun etkili olabilmesi için pH değeri 7,2 - 7,6 arasında olmalıdır.  
UYGULAMA VE DOZAJLAMA; Filtrasyon sisteminden önce kullanılmalıdır. Direk uygulamada pH 0,1 birim yükseltmek için yumuşak sularda 0,5 kg , sert sularda ise 1 kg kullanılmalıdır. Kullanılacak miktar tespit edildikten sonra, plastik bir kapta eritilerek denge deposundan, skimerli havuzlarda ise skimerden uygulanmalıdır.  
AMBALAJ; 5-15 kg'lık PP bidonlarda satışa sunulur.

## PH YÜKSELTİCİ (sıvı)



Havuz suyunda pH değerini istenilen sınırlar içerisine yükseltmek için kullanılır. Havuz suyunda dezenfeksiyonun etkili olabilmesi için pH değeri 7,2 - 7,6 arasında olmalıdır.  
"UYGULAMA VE DOZAJLAMA; Filtrasyon sisteminden önce kullanılmalıdır.  
100 m3 havuz suyunun pH'nı 0,1 birim yükseltmek için yumuşak sularda 0,5 kg , sert sularda ise 1 kg kullanılmalıdır. "  
AMBALAJ; 25-35 kg'lık PE bidonlarda satışa sunulur.

## AYAK VE ÇEVRE DEZENFEKTANI



UYGULAMA VE DOZAJLAMA; Ayak ile taşınabilen mantar ve bakterileri etkisiz hale getirip, havuz suyuna taşınmasını önlemek amacıyla kullanılır. "  
1/100 oranında sulandırılarak ayak bileğine gelene kadar kış bakım suyuna basarak havuz alanına girilmelidir.  
AMBALAJ; 10-20 kg'lık PE bidonlarda satışa sunulur.

## ANTI İYON



UYGULAMA VE DOZAJLAMA; Havuz sularında bulunan ağır metal iyonlarını ve sertlik yapıcı iyonları tutarak havuz suyunun berraklaşmasını sağlar. Taşma kanallarındaki kireçlenmeyi ve kum filtresindeki kireçlenmeden doğan bloklaşmayı önler. "  
Havuz suyu sertliği ve metal iyonları miktarına bağlı olarak, 100m3 havuz suyu için tahmini kullanma miktarı 1000-5000 gramdır. Denge deposuna veya havuz yüzeyine serpilerek uygulanır.  
AMBALAJ; 10-20 kg'lık PE bidonlarda satışa sunulur.

## OXYSHOCK



Havuz suyunda bağlı klor 0,2 ppm üzerine çıktığında yok etmek için kullanılır.  
Denge tankından veya skimmerden kullanılır. Bağlı klor gidermek için 100 m3 havuz suyu için 1-2 kg kullanılır.  
AMBALAJ; 10 kg'lık PE bidonlarda satışa sunulur.

## ANTİKLOR



Havuz suyunda serbest klor miktarı istenen değerden fazla ise düşürmek için kullanılır.  
UYGULAMA VE DOZAJLAMA; Dozaj miktarı belirlendikten sonra havuz suyuna direkt uygulanır. Aynı miktarda klor ile birlikte uygulanması önerilir.  
AMBALAJ; 25 Kg Plastik Kova

DRENAJ DALGIÇ POMPALARI



KESON KUYU DALGIÇLARI



DERİN KUYU DALGIÇ POMPALARI



FOSEPTİK DALGIÇ POMPALARI



SANTRİFÜJ POMPALAR



PAKET HİDROFORLAR



YANGIN HİDROFORLARI



DOMESTİK HİDROFORLAR



SİRKÜLASYON POMPALARI



GENLEŞME TANKLARI



ÖRGÜLÜ FLEXLER - ELEKTRONİK POMPA PANOLARI



BASINÇ ŞALTERLERİ



SEVİYE FLATÖRLERİ



DİŞLİ ATIKSU ÇEKVALFI



GENLEŞME TANKI MEMBRANLARI



DÜZ ÇİM AYRACI



LEDLİ ÇİM SINIRLAYICI



ESNEK ÇİM SINIRLAYICI



KORUYUCU IZGARA

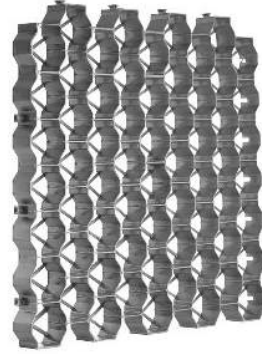

PEYZAJ SINIRLAYICI

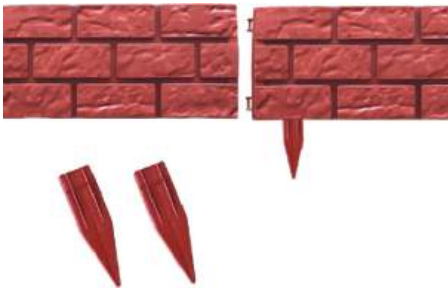

\* FARKLI RENK ÇEŞİTLERİ İÇİN İRTİBATA GEÇİNİZ

## IZGARA KANALLARI-RÖGARLAR

### KANAL IZGARALARI



GENİŞLİK	BOY	DERİNLİK
10 CM	50 CM	3 CM
13 CM	50 CM	3 CM
13 CM	50 CM	4,5 CM
13 CM	50 CM	6 CM
13 CM	50 CM	9 CM
20 CM	50 CM	5 CM
20 CM	50 CM	9,5 CM

\* IZGARA ÇEŞİTLERİNDE İSTENİLDİĞİNDE SADECE OLUK VEYA IZGARA OLARAK TEMİN EDİLİR  
\* PASLANMAZ IZGARALI OLARAK ÜRETİMİ VARDIR

### YER SÜZGEÇLERİ



ÇIKIŞ	ÖLÇÜ
50 YANDAN	15X15 CM
50 ALTTAN	15X15 CM
75 YANDAN	20X20 CM
75 ALTTAN	20X20 CM
110 YANDAN	25X25 CM
110 ALTTAN	25X25 CM

### RÖGAR KUTULARI



ÖLÇÜ
20X20 CM
30X30 CM
35X35 CM
40X40 CM
50X50 CM
55X55 CM

### YER SİFONLARI



ÇIKIŞ	ÖLÇÜ
32 YANDAN	10X10
32 ALTTAN	15X15
32 ALTTAN	10X10
32 YANDAN	15X15
50 YANDAN	10X10
50 YANDAN	15X15
50 ALTTAN	10X10
50 YANDAN	15X15
75 YANDAN	15X15
75 ALTTAN	15X15
100 ALTTAN	15X15

\* 32 VE 50 MODELLERDE ÜSTÜ KROM ÇEŞİTLERİ VARDIR

KOMPOZİT VANA KUTUSU



KOMPOZİT RÖGAR KAPAKLARI



KOMPOZİT DRENAJ KANALI VE IZGARASI 20X100X30



KOMPOZİT EK ODALARI



KOMPOZİT AĞAÇ DİBİ IZGARA TAKIMI 60x60 / 2 PARÇA



KOMPOZİT SINIR ELEMANI



## GARDENER 1010 BAĞ BUDAMA MAKASI

• Saksı ve bahçelerde çiçek, ağaç ve bağ budama işlerinde kullanılır.



## GARDENER 1020 BAĞ BUDAMA MAKASI

• Saksı ve bahçelerde çiçek, ağaç ve bağ budama işlerinde kullanılır.



## RACO 53368

Raco 53368 Ahşap Saplı, Açık Ayarlı Meyve Toplayıcı Sepeti



## RACO 53371

Raco 53371 Teleskopik Saplı, Testereli Yüksek Dal Kesme Makası



## GARDENER 1030 ÖRSLÜ

Gardener 1030 Örslü - Anvil Budama Makası



## RACO 53331

Raco 53331 Uzun Sap Takılabilir Meyilli Budama Testeresi



## GARDENER 10481 BAHÇE EL KÜREĞİ

• Saksı ve bahçelerde, çiçek, fide, ekim, dikim işlerinde kullanılır.



## RACO 53731

Raco 53731 Ahşap Saplı Metal Çim ve Yaprak Toplama Tırmığı 45 cm



## GARDENER 10484 BAHÇE EL TIRMIĞI

• Saksı ve bahçelerde toprağı havalandırma ve temizleme işlerinde kullanılır.



## RACO 53733

Ahşap Saplı Ayarlı Metal Çim ve Yaprak Toplama Tırmığı 30-45 CM  
• Diş mesafeleri ayarlanabilir olmasından dolayı hem ince çim artıklarını hem de büyük yaprakları toplamak için uygundur.



## GARDENER 10487

Gardener 10487 Üç Dişli Bahçe El Çapası  
• Saksı ve bahçelerde toprağı havalandırma, çapalama ve temizleme işlerinde kullanılır.



## RACO 53736

Raco 53736 Ahşap Saplı Ayarlı Kelebeçli Metal Çim ve Yaprak Toplama Tırmığı 30-45 CM  
• Diş mesafeleri ayarlanabilir olmasından dolayı hem ince çim artıklarını hem de büyük yaprakları toplamak için uygundur.



## GARDENER 10475

Gardener 10475 Üçlü Bahçe Seti  
• Saksı ve bahçelerde çiçek, fide, ekim, dikim, temizleme işlerinde kullanılır.



## RACO 53744

Raco 53744 Teleskopik Saplı Ayarlı Metal Tırmık 18-56 CM  
• Diş mesafeleri ayarlanabilir olmasından dolayı hem ince çim artıklarını hem de büyük yaprakları toplamak için uygundur.



## GARDENER 10733

Gardener 10733 Ahşap Saplı Ayarlı, Metal Çim ve Yaprak Toplama Tırmığı  
• Diş mesafeleri ayarlanabilir olmasından dolayı hem ince çim artıklarını hem de büyük yaprakları toplamak için uygundur.



**RACO 53142 BUDAMA MAKASI**

- Saksı ve bahçelerde çiçek, ağaç ve bağ budama işlerinde kullanılır.



**RACO 53139 BUDAMA MAKASI**

- Saksı ve bahçelerde çiçek, ağaç ve bağ budama işlerinde kullanılır.



**RACO 53143 DÖNER SAPLI BUDAMA MAKASI**

- Saksı ve bahçelerde çiçek, ağaç ve bağ budama işlerinde kullanılır.



**RACO 53371**

- Raco 53146 Budama Makası
- Saksı ve bahçelerde gül ve ince dal budama işlerinde kullanılır.



**RACO 53185 PROFESYONEL BUDAMA MAKASI**

- Bağ ve meyve ağaçlarının budanması, peyzaj faaliyetleri için geleneksel ve sağlam tasarımı.
- Yoğun ve profesyonel budama için yüksek performanslı özel üretim.



**RACO 53217 ÇİM VE ÇİT MAKASI**

- Çim, çit ve sarmaşık kesim, düzeltme ve şekillendirme işlerinde kullanılır.



**RACO 53218 ÇİM VE ÇİT MAKASI**

- Çim, çit ve sarmaşık kesim, düzeltme ve şekillendirme işlerinde kullanılır.



**RACO 53ML177 KALIN DAL KESME MAKASI**

- Özellikle kalın dal budama işlerinde kullanılır.
- Özel yapısı sayesinde kalın dalları çok rahat bir şekilde budamanıza olanak verir.



**RACO 53225 MINI - KALIN DAL KESME MAKASI**

- Bağ ve Bahçelerde kalın dal budama işlerinde kullanılır.



**RACO 55174**

- Raco 55174 Profi Hortum Ekleme ve Tamir Adaptörü 3/4" - 1"



**RACO 55151**

- Raco 55151 Profi Hortum Bağlantı Adaptörü 3/4" - 3/4"



**RACO 55185**

- "Raco 55185 Profi, Ayarlı Sprey Başlıklı Hortum Ucu Tabancası 1"



**RACO 55155**

- Raco 55155 Profi Musluk Bağlantısı 3/4" - 3/4"



**RACO 53747**

- Raco 53747 Ahşap Saplı Plastik Çim ve Yaprak Toplama Tırnağı 45 CM



**RACO 55157**

- Raco 55157 Profi Musluk Bağlantısı 1" - 3/4"



## RACO 53726

Raco 53726 Ahşap Saplı Plastik Çim ve Yaprak Toplama Tırnağı 60 CM  
• Kurumuş dalları, kesilmiş çimleri ve bahçe atıklarını toplama amaçlı kullanılır.



## RACO 55171

Raco 55171 Ayarlı Sprey Başlıklı Hortum Ucu Tabancası 3/4"



## RACO 55173

Raco 55173 Profi Hortum Bağlantı Adaptörü 1"



## RACO 55212

Raco 55212 Hortum Ekleme ve Tamir Adaptörü 3/4"



## RACO 55176

Raco 55176 Profi Musluk Bağlantısı 1"



## RACO 55203

Raco 55203 Hortum Bağlantı Adaptörü 1/2"



## RACO 55175

Raco 55175 Profi Hortum Ekleme ve Tamir Adaptörü 1"



## RACO 55204

Raco 55204 Hortum Bağlantı Adaptörü 3/4"



## RACO 55205

Raco 55205 Hortum Bağlantı Adaptörü Stoplu 1/2"



## RACO 55212

Raco 55212 Hortum Ekleme ve Tamir Adaptörü 3/4"



## RACO 55212

Raco 55212 Hortum Bağlantı Adaptörü Stoplu 3/4"



## RACO 55213

Raco 55213 Hortum Ekleme ve Tamir Adaptörü 1/2" - 3/4"



## RACO 55211

Raco 55211 Hortum Ekleme ve Tamir Adaptörü 1/2"



## RACO 55253

Raco 55253 Vanalı Hortum Ucu, Regülatörü 1/2"



## RACO 55215

Raco 55215 Musluk Bağlantısı 3/4"



**RACO 55303**

Raco 55303 Diři Banyo ve Mutfak Bataryaları (içten diřli) için Musluk Bağlantısı 1/2"



**RACO 55220**

Raco 55220 Musluk Bağlantısı 1/2"



**RACO 55173**

Raco 55304 Erkek (dıştan diřli) ve Diři (içten diřli) Banyo ve Mutfak Bataryaları için Musluk Bağlantısı 1/2"



**RACO 55221**

Raco 55221 Musluk Bağlantısı 3/4"- 1"



**RACO 55273**

Raco 55273 Dönebilen Musluk Bağlantısı (1/2"-5/8"-3/4"-1"



**RACO 55223**

Raco 55223 Musluk Bağlantısı Kelepçeli 1/2"



**RACO 55256**

Raco 55256 Çift Çıkıřlı, İkili (2'li), Vanalı Musluk Bağlantısı, Dağıtıcı Adaptörü



**RACO 55204**

Raco 55210 Çift Yönlü Hortum Bağlantısı Birleřtirme Adaptörü 1/2"



**RACO 55257**

Raco 55257 Dört Çıkıřlı, Dörtlü (4'lü), Vanalı Musluk Bağlantısı, Dağıtıcı Adaptörü



**RACO 55218**

Raco 55218 Erkek Musluk Bağlantısı 3/4"



**RACO 55325**

Raco 55325 Sivri Uçlu Ayarlı Metal Hortum Tabancası



**RACO 55506**

Raco 55506 Sivri Uçlu Ayarlı Hortum Tabancası



**RACO 55326**

Raco 55326 Yuvarlak Başlıklı 7 Ayarlı Metal Hortum Tabancası



**RACO 55508**

Raco 55508 Yuvarlak Başlıklı 8 Ayarlı Hortum Tabancası



**RACO 55215**

Raco 55381 Ayarlı Sprey Başlıklı Hortum Ucu Tabancası 1/2"



## RACO 55350

Raco 55350 Sivri Uçlu Ayarlı Metal Hortum Tabancası



## RACO 55383

Raco 55383 Ayarlı Sprey Başlıklı, Bağlantı Adaptörlü Hortum Ucu Tabanca Seti 1/2"



## RACO 55521

Raco 55521 Yuvarlak Başlıklı 5 Ayarlı Hortum Tabancası



## RACO 55704

Raco 55704 Ayarlı Pat Pat Metal Kazıklı Saplamalı Metal Bahçe Sulama Fiskiyesi



## RACO 55716

Raco 55716 Ayarlı Pat Pat Plastik Kazıklı Saplamalı Bahçe Sulama Fiskiyesi



## RACO 55681

Raco 55681 Ayarlı Yelpaze Bahçe Sulama Fiskiyesi



## RACO 55580

Raco 55580 Duvara Monte Hortum Toplama ve Sarma Askısı



## RACO 55204

Raco 55588 60 m Kapasiteli Tekerlekli Hortum Toplama Sarma Arabası



## RACO 55205

Raco 55589 60 m Kapasiteli Hortum Toplama Sarma Makarası



## RACO 55731

Raco 55731 Mekanik Bahçe Sulama Zamanlayıcısı - Max. 120 Dakika



## HOZELOCK 2364H

Hozelock 2364H Duvara Monte 20 m 1/2" Hortumlu Hortum Toplama ve Sarma Askı Seti



## HOZELOCK 2412H

Hozelock 2412H 15 m 1/2" Hortumlu 30 m Kapasiteli Hortum Toplama Sarma Makara Seti



## HOZELOCK 8125H

Hozelock 8125H TUFFHOZE 25 m Hafif Hortum



## HOZELOCK 2422H

Hozelock 2422H Duvara Monte 15 m Hortumlu 30 m Kapasiteli Hortum Toplama Sarma Makara Seti



## HOZELOCK 8230H

Hozelock 8230H SUPERHOZE 30 m Uzayabilen Hortum Seti



**HOZELOCK 2427H**

Hozelock 2427H 10mm 10 M Hortumlu "Tak Git" Mikro Hortum Toplama Sarma Makara Seti

**HOZELOCK DUVARA MONTE**

Hozelock Duvara Monte 20 m, 30m ve 40 m Hortumlu Otomatik Geri Sarmalı Hortum, Toplama Makara Seti

**HOZELOCK 2382H**

Hozelock 2382H 20 m Hortumlu Kapalı Hortum Toplama Sarma Makara Seti

**HOZELOCK 2475H**

Hozelock 2475H Duvarda ve Yerde Kullanılabilen 60 m Kapasiteli Hortum Toplama Sarma Makarası

**HOZELOCK 2477H**

Hozelock 2477H Duvarda ve Yerde Kullanılabilen 50 m Hortumlu 60 m Kapasiteli Hortum Toplama Sarma Makara Seti

**HOZELOCK 2398H**

Hozelock 2398H 60 m Kapasiteli Tekerlekli Hortum Toplama Sarma Arabası

**HOZELOCK 2448H**

Hozelock 2448H 90 m Kapasiteli Tekerlekli Hortum Toplama Sarma Arabası

**HOZELOCK 2434H**

Hozelock 2434H 30 m Hortumlu 60 m Kapasiteli Tekerlekli Hortum Toplama Sarma Araba Seti

**HOZELOCK 2460H**

Hozelock 2460H 90 m Kapasiteli Tekerlekli Metal Hortum Toplama Sarma Arabası

**HOZELOCK 2336H**

Hozelock 2436H 30 m Hortumlu 60 m Kapasiteli Tekerlekli Metal Hortum Toplama Sarma Araba Seti

**HOZELOCK TRICOFLEX ULTRAFLEX**

Hozelock 25 m ve 50 m 1/2" ve 3/4" TRICOFLEX ULTRAFLEX Hortum

**HOZELOCK SUPER TRICOFLEX ULTIMATE**

Hozelock 25 m ve 50 m 1/2" ve 3/4" SUPER TRICOFLEX ULTIMATE Hortum

**HOZELOCK 63176H**

Hozelock 63176 25 m 15mm WHITE COIL Yat Hortumu

**HOZELOCK METAL HORTUM BAĞLANTISI**

Hozelock Metal Hortum Bağlantısı 1/2"ve 3/4"

**HOZELOCK METAL HORTUM BAĞLANTISI STOPLU**

Hozelock Metal Pro Hortum Bağlantısı Stoplu 1/2" ve 3/4"



## HOZELOCK 2041H

Hozelock 2041H Metal Musluk Bağlantısı  
1/2"- 3/4"



## HOZELOCK 2044H

Hozelock 2044H Metal Çift Yönlü Hortum  
Bağlantısı Birleştirme Adaptörü 1/2"



## HOZELOCK 2043H

Hozelock 2043H Pro Metal Hortum  
Ekleme ve Tamir Adaptörü 1/2"-5/8"



## HOZELOCK 2672H

Hozelock 2672H Duş Başlıklı Hortum Tabancası



## HOZELOCK 2675H

Hozelock 2675H Jet Sprey Sivri Uçlu  
Atım Ayarlı Hortum Tabancası



## HOZELOCK 2684H

Hozelock 2684H Yuvarlak Başlıklı 6  
Ayarlı Hortum Tabancası



## HOZELOCK 2692H

Hozelock 2692H Sivri Uçlu Ayarlı Hortum  
Tabancası Pro



## HOZELOCK 2694H

Hozelock 2694H Yuvarlak Başlıklı 7  
Ayarlı Hortum Tabancası Pro



**ROKET XL MT-ONE COBRA ŞANZIMANLI 2 1/2"**

- Sprink Çalışma Basınç Aralığı ; 3-8 bar
- Sprink Su Giriş Ölçüsü; 2 1/2"
- Ortalama Su Tüketimi; 30-70 m<sup>3</sup>/h
- Atış Mesafesi (Yarıçap); 35-60 m
- Açık Ayar Aralığı; 30°-360°
- Sprink Çıkış Nozul Çapları (mm); 20-22-24-26-28-30-32

**ROKET MT-ONE 2"**

- Sprink Çalışma Basınç Aralığı ; 2-6 bar
- Sprink Su Giriş Ölçüsü; 2"
- Ortalama Su Tüketimi; 15,4-69,2 m<sup>3</sup>/h
- Atış Mesafesi (Yarıçap); 26-52 m
- Açık Ayar Aralığı; 30°-360°
- Sprink Çıkış Nozul Çapları (mm); 16-18-20-22-24-26

**ROKET MT-ONE SNIPER ŞANZIMANLI 1 1/2"**

- Sprink Çalışma Basınç Aralığı ; 2-5 bar
- Sprink Su Giriş Ölçüsü; 1 1/2"
- Ortalama Su Tüketimi; 12-60 m<sup>3</sup>/h
- Atış Mesafesi (Yarıçap); 20-41 m
- Açık Ayar Aralığı; 30°-360°
- Sprink Çıkış Nozul Çapları (mm); 10-12-14-16-18-20

**ROKET 50 ŞANZIMANLI 2"**

- Sprink Çalışma Basınç Aralığı ; 3-8 bar
- Sprink Su Giriş Ölçüsü; 2"
- Ortalama Su Tüketimi; 10-30 m<sup>3</sup>/h
- Atış Mesafesi (Yarıçap); 20-35 m
- Açık Ayar Aralığı; 30°-360°
- Sprink Çıkış Nozul Çapları (mm); 16-18-22

**ROKET 40 ŞANZIMANLI 2"**

- Sprink Çalışma Basınç Aralığı ; 2-6 bar
- Sprink Su Giriş Ölçüsü; 2"
- Ortalama Su Tüketimi; 10-30 m<sup>3</sup>/h
- Atış Mesafesi (Yarıçap); 20-35 m
- Açık Ayar Aralığı; 30°-360°
- Sprink Çıkış Nozul Çapları (mm); 12-16-18

**KARTAL ÇARPMALI BÜYÜK SPRİNK 2 1/2"**

- Sprink Çalışma Basınç Aralığı ; 2-6 bar
- Sprink Su Giriş Ölçüsü; 2 1/2"
- Ortalama Su Tüketimi; 16,93-52,85 m<sup>3</sup>/h
- Atış Mesafesi (Yarıçap); 24-45 m
- Açık Ayar Aralığı; 30°-360°
- Sprink Çıkış Nozul Çapları (mm); 16-18-20-22

**ATLAS AÇILI YAĞMURLAMA BAŞLIĞI**

- Sprink Çalışma Basınç Aralığı ; 2-6 bar
- Sprink Su Giriş Ölçüsü; 2"
- Ortalama Su Tüketimi; 16,40-76,60 m<sup>3</sup>/h
- Atış Mesafesi (Yarıçap); 23-44 m
- Açık Ayar Aralığı; 30°-360°
- Sprink Çıkış Nozul Çapları (mm); 12-14-16-18-20-22

**B/2 AÇISIZ YAĞMURLAMA BAŞLIĞI**

- Sprink Çalışma Basınç Aralığı ; 2-5 bar
- Sprink Su Giriş Ölçüsü; 1 1/2"
- Ortalama Su Tüketimi; 5-15 m<sup>3</sup>/h
- Atış Mesafesi (Yarıçap); 15-25 m
- Açık Ayar Aralığı; 30°-360°
- Sprink Çıkış Nozul Çapları (mm); 6-8-10-12

**A/2 METAL YAĞMURLAMA BAŞLIĞI 1" VE A/1 PLASTİK YAĞMURLAMA BAŞLIĞI 1"**

- Sprink Çalışma Basınç Aralığı ; 1,5-3 bar
- Sprink Su Giriş Ölçüsü; 1"
- Ortalama Su Tüketimi; 1,75-2,5 m<sup>3</sup>/h
- Atış Mesafesi (Yarıçap); 10-18 m
- Açık Ayar Aralığı; 30°-360°
- Sprink Çıkış Nozul Çapları (mm); 4,5-4,8-5-5,5

**ATILGAN JUNIOR PLASTİK AÇILI YAĞMURLAMA BAŞLIĞI**

- Sprink Çalışma Basınç Aralığı ; 2-4 bar
- Sprink Su Giriş Ölçüsü; 1"
- Ortalama Su Tüketimi; 5-10 m<sup>3</sup>/h
- Atış Mesafesi (Yarıçap); 13-25 m
- Açık Ayar Aralığı; 30°-360°
- Sprink Çıkış Nozul Çapları (mm); 4-6-8-10

**1071 AÇILI PLASTİK SPRİNK 3/4"**

- Sprink Çalışma Basınç Aralığı ; 2-3 bar
- Sprink Su Giriş Ölçüsü; 3/4"
- Ortalama Su Tüketimi; 1,6 m<sup>3</sup>/h
- Atış Mesafesi (Yarıçap); 10-15 m
- Açık Ayar Aralığı; 30°-360°
- Sprink Çıkış Nozul Çapları (mm); 5

**ÇİM FİSKİYESİ METAL 1/2" VE PLASTİK ÇİM FİSKİYESİ**

- Sprink Çalışma Basınç Aralığı ; 1,5-3 bar plst: 2-3 bar
- Sprink Su Giriş Ölçüsü; 1/2"
- Ortalama Su Tüketimi; 5-10 m<sup>3</sup>/h plst: 0,52-0,75 m<sup>3</sup>/h
- Atış Mesafesi (Yarıçap); 13-25 m plst: 9-11 m
- Açık Ayar Aralığı; 30°-360°
- Sprink Çıkış Nozul Çapları (mm); metal 4 plastik 3

## PPRC KAYNAK MAKİNESİ



## EF KAYNAK MAKİNESİ



## TESİSAT PENSELERİ VE BORU ANAHTARLARI



## ALIN KAYNAK MAKİNESİ



## BORU KAZIYICI



## POZİSYONEL



## BORU KESME-GİYOTİN



## KANAL AÇMA VE PLASTİK BORU KESİCİLER



## KANAL GÖRÜNTÜLEME



## KAÇAK TESPİT İSİ VE BORU KESİCİLER



## KAÇAK TESPİT SES VE AYARLANABİLİR ANAHTARLAR



## ELEKTRİKLİ DİŞ AÇMA



## DİŞ AÇMA YAĞI VE ZİNCİRLİ BORU ANAHTARI



## BASINÇLI TESİSAT AÇMA MAKİNALARI



## TESİSAT YIKAMA MAKİNALARI



ÇİM TOHURLARI



ÇİM GÜBRELERİ



BİTKİ GÜBRELERİ



DAMLA SULAMA GÜBRELERİ



YERLİ GÜBRELER



YARDIMCI SIVI ÜRÜNLER





### ETİPİ YEŞİL EMİCİ SİRAL HORTUM

ÇAP (inch)	ÇAP (mm)	UZUNLUK (mt)
3/4"	19,1	24/50
1"	25,4	24/50
1 1/4"	31,8	24/50
1 1/2"	38,1	24/50
2"	50,8	24/50
2 1/2"	63,5	24
3"	76,2	24
	80	24
3 1/2"	90	24
4"	101,6	24
5"	127	24
6"	152,4	24
8"	203,2	6



### HV TİPİ KIRMIZI VERİCİ SİRAL HORTUM

ÇAP (inch)	ÇAP (mm)	UZUNLUK (mt)
1"	25,4	50
1 1/4"	31,8	50
1 1/2"	38,1	50
2"	50,8	25
2 1/2"	63,5	25
3"	76,2	25
	80	25
3 1/2"	90	25
4"	101,6	25
5"	127	25
6"	152,4	25
8"	203,2	25



### SARI EMİCİ VERİCİ HORTUMLAR

ÇAP (inch)	ÇAP (mm)	UZUNLUK (mt)
5/8"	15,9	24/50
3/4"	19,1	24/50
1"	25,4	24/50
1 1/4"	31,8	24/50
1 1/2"	38,1	24/50
2"	50,8	24/50
2 1/2"	63,5	24
3"	76,2	24
	80	24
3 1/2"	90	24
4"	101,6	24



### E TİPİ BEYAZ EMİCİ SİRAL HORTUM

ÇAP (inch)	ÇAP (mm)	UZUNLUK (mt)
3/4"	19,1	50
1"	25,4	25
1 1/7"	29,0	25
1 1/4"	31,8	25
1 1/2"	38,1	25
2"	50,8	25
2 1/2"	63,5	25
3"	76,2	25
	80	25
3 1/2"	90	25
4"	101,6	25
5"	127	25
6"	152,4	25



### TE TİPİ TOZ EMİCİ SİRAL HORTUM

ÇAP (inch)	ÇAP (mm)	UZUNLUK (mt)
1"	25,4	50
1 1/4"	31,8	50
13/8"	35	50
1 1/2"	38,1	50
	40	50
	45	50
2"	50,8	25
	60	25
2 1/2"	63,5	25
3"	76,2	25
	80	25
3 1/2"	90	25
4"	101,6	25
	110	25
5"	127	25
6"	152,4	25
8"	203,2	25



### SE TİPİ SİYAH ELASTİK SİRAL HORTUM

ÇAP (inch)	ÇAP (mm)	UZUNLUK (mt)
1"	25,4	50
1 1/4"	31,8	50
1 1/2"	38,1	50
2"	50,8	25
	60	25
2 1/2"	63,5	25
3"	76,2	25
	80	25
3 1/2"	90	25
4"	101,6	25
5"	127	25
6"	152,4	25



### JAKUZİ VE HAVUZ HORTUMLARI

ÇAP (inch)	ÇAP (mm)	UZUNLUK (mt)
3/4"	19,1	50
1"	25,4	25
1 1/7"	29,0	25
1 1/4"	31,8	25
1 1/2"	38,1	25
2"	50,8	25
2 1/2"	63,5	25
3"	76,2	25
	80	25
3 1/2"	90	25
4"	101,6	25
5"	127	25
6"	152,4	25



### ÇELİK TELLİ HORTUM

ÇAP (inch)	ÇAP (mm)	UZUNLUK (mt)
1/2"	12,5	100
5/8"	16	50
3/4"	19	50
1"	25	50
1 1/4"	32	50
1 1/2"	38	50
	40	50
	45	50
2"	51	50
	60	50
2 1/2"	63	50
3"	76	30-50
	90	30-50
4"	102	30-50



### BAHÇE SULAMA HORTUMLARI

ÇAP (inch)	ÇAP (mm)	UZUNLUK (mt)
1/2"	12,5	100
5/8"	16	100
3/4"	19	100
1"	25	50
1 1/4"	32	50
1 1/2"	38	50



### ÖRGÜLÜ HORTUMLAR

ÇAP (inch)	ÇAP (mm)	UZUNLUK (mt)
1/2"	12,5	100
5/8"	16	100
3/4"	19	100
1"	25	50
1 1/4"	32	50
1 1/2"	38	50



### LS VELLİS TİPİ ŞEFFAF SİRALLİ LAVABO SİFON HORTUMU

ÇAP (inch)	ÇAP (mm)	UZUNLUK (mt)
5/8"	16	50
3/4"	19	50
1"	25,4	50
1 1/7"	29	50
1 1/4"	31,8	50
1 1/2"	38,1	50
2"	50,8	50



### BEYAZ ÖRGÜLÜ VE ŞEFFAF

İÇ ÇAP (mm)	DIŞ ÇAP (mm)	UZUNLUK (mt)
8	14	100
10	15,5	100
3,5	5,5	100



### VİDANJÖR HORTUMU

ÇAP (inch)	ÇAP (mm)	UZUNLUK (mt)
4"	101,6	25

### MİBZER HORTUMU

ÇAP (inch)	ÇAP (mm)	UZUNLUK (mt)
1 1/4"	31,8	50
1 3/8"	35	50

### ENDÜSTRİYEL HORTUMLAR ve MARKET TİPİ HORTUMLAR



ÇAP (inch)	UZUNLUK (mt)
1/2"	25

# KOMPOZİT VANA KUTUSU

KENDİ  
ÜRETİMİMİZ!

YERLİ  
ÜRETİM

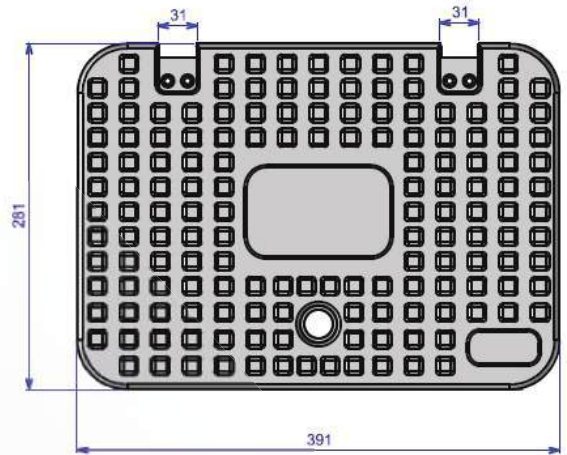
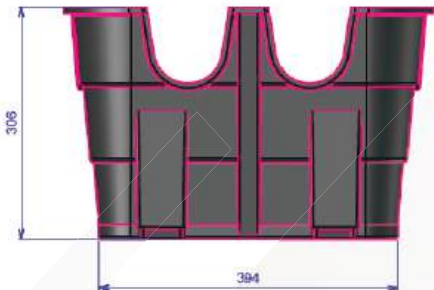
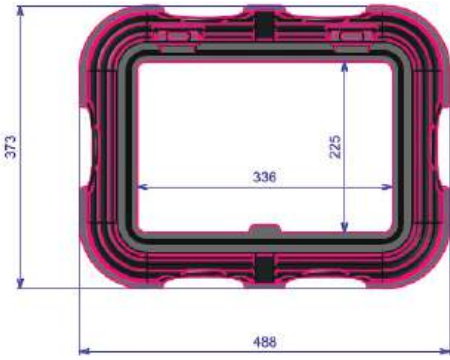



**MAVİ SU YAPI TESİSAT  
MALZ.SAN. VE TİC.LTD.ŞTİ.**

**MAVİ SU YAPI TESİSAT MALZEMELERİ SAN. VE TİC. LTD. ŞTİ.**

📍 Akçaburgaz Mah. 3023 Sk. No: 3/B Esenyurt / İSTANBUL

☎ +90 212 813 90 83 / +90 212 813 90 84 📠 +90 212 813 90 82

✉ info@mavisu.com.tr 🌐 www.mavisu.com.tr